

EN	Cordless Worklight	INSTRUCTION MANUAL
FR	Lampe de Chantier Sans Fil	MANUEL D'INSTRUCTION
DE	Akku-Baustrahler LED	BETRIEBSANLEITUNG
IT	Faro da lavoro a batteria	ISTRUZIONI PER L'USO
NL	Snoerloze Werklamp	GEBRUIKSAANWIJZING
ES	Linterna de Trabajo Inalámbrica	MANUAL DE INSTRUCCIONES
PT	Refletor LED a Bateria	MANUAL DE INSTRUÇÕES
DA	Ledningsfri arbejdslygte	BRUGSANVISNING
EL	ΑΣΥΡΜΑΤΟΣ ΠΡΟΒΟΛΕΑΣ ΕΡΓΑΣΙΑΣ	ΕΓΧΕΙΡΙΔΙΟ ΟΔΗΓΙΩΝ
TR	Kablosuz Işık Kaynağı	KULLANMA KILAVUZU
SV	Batteridrivnen arbetslampa	BRUKSANVISNING
NO	Batteridrevet arbeidslys	BRUKSANVISNING
FI	Akkukäyttöinen työvalo	KÄYTTÖOHJE
LV	Ar akumulatoru darbināms lukturis	LIETOŠANAS INSTRUKCIJA
LT	Belaidis šviestuvvas	NAUDOJIMO INSTRUKCIJA
ET	Juhtmeta töövalgusti	KASUTUSJUHEND
PL	Lampa Budowlana	INSTRUKCJA OBSŁUGI
HU	Akkumulátoros munkalámpa	HASZNÁLATI KÉZIKÖNYV
SK	Akumulátorové pracovné svietidlo	NÁVOD NA OBSLUHU
CS	Akumulátorové pracovní světlo	NÁVOD K OBSLUZE
SL	Brezžična delovna luč	NAVODILA ZA UPORABO
SQ	Ndriçues pune me bateri	MANUALI I PËRDORIMIT
BG	Акумулаторен работен индикатор	РЪКОВОДСТВО ЗА ЕКСПЛОАТАЦИЯ
HR	Bežično radno svjetlo	PRIRUČNIK S UPUTAMA
MK	Безжично работно светло	УПАТСТВО ЗА УПОТРЕБА
SR	Бежично радно светло	УПУТСТВО ЗА УПОТРЕБУ
RO	Lampă de lucru fără cablu	MANUAL DE INSTRUCȚIUNI
UK	Акумуляторний ліхтар	ІНСТРУКЦІЯ З ЕКСПЛУАТАЦІЇ
RU	Акумуляторный фонарь	РУКОВОДСТВО ПО ЭКСПЛУАТАЦИИ
VI	Đèn Công Trường Hoạt Động Bằng Pin	TÀI LIỆU HƯỚNG DẪN SỬ DỤNG

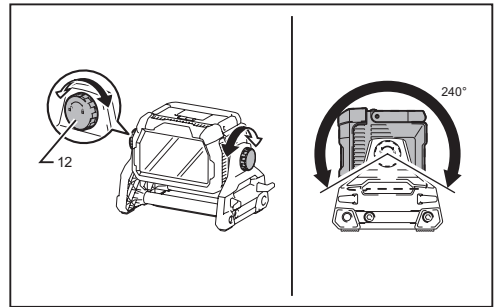

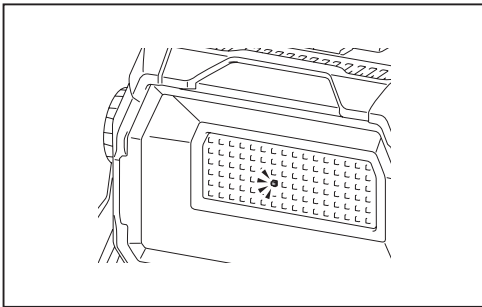
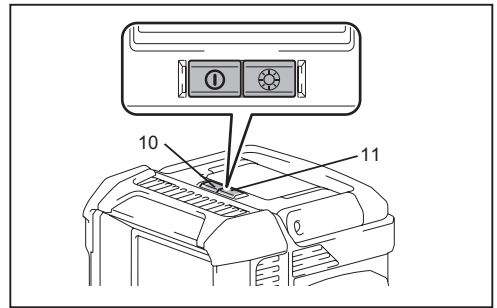
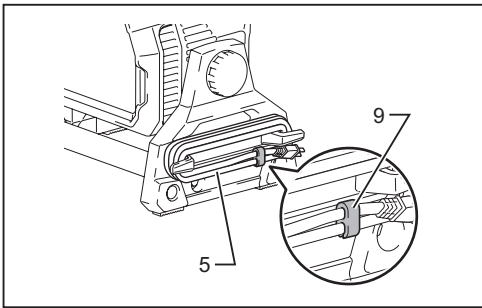
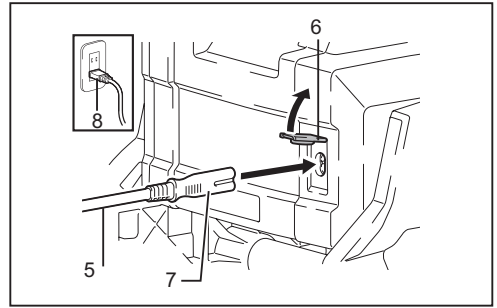
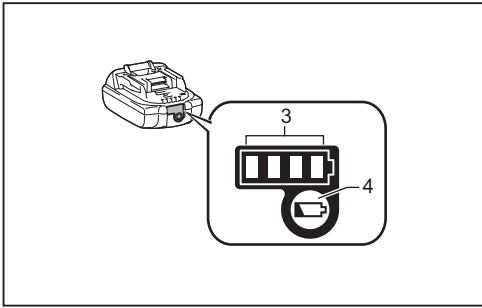
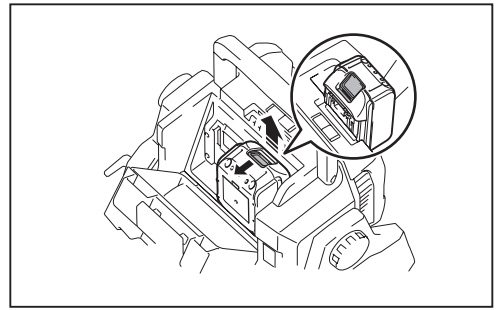
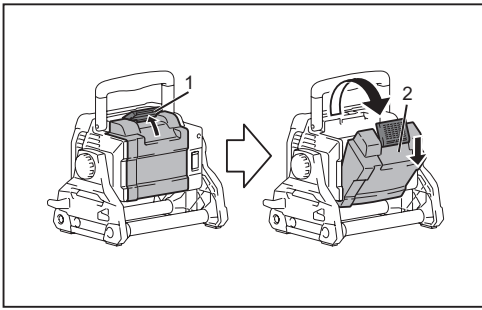
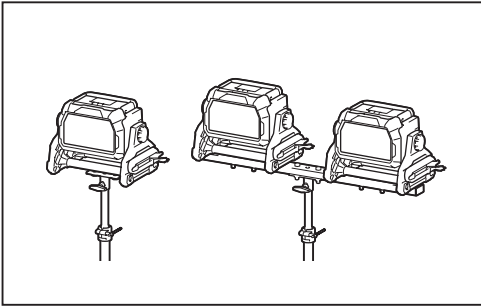

9

ENGLISH (Original instructions)

Explanation of general view

1. Cover lock
2. Battery cover
3. Indicator lamps
4. Check button
5. Power cord
6. Socket cover
7. Female plug (for the appliance)
8. Male plug (for AC source, the shape varies from country to country)
9. Fastener
10. Switch
11. Brightness mode selection
12. Knob

SPECIFICATIONS

Model	DML809
LED	96pcs, 100.8W
Power source	14.4V / 18V DC
Dimensions (L × W × H)	249 mm × 370 mm × 278 mm
Net weight	5.7 kg
Pressure receiving area (Lens area)	0.0241 m ²

- Specifications may differ from country to country.
- The dimensions are with the handle lowered position.
- The weight does not include battery cartridge and power cord.
- Due to our continuing program of research and development, the specifications herein are subject to change without notice.

Power Supply

- The appliance should be connected only to a power supply of the same voltage as indicated on the nameplate, and can only be operated on single-phase AC supply. The appliance is double-insulated and can, therefore, also be used from sockets without earth wire.

Applicable battery cartridge and operating time

Voltage	Applicable battery cartridge	Operating time (Approximately)		
		High	Mid	Low
14.4V	BL1415N	0.3 hours	0.8 hours	1.7 hours
	BL1430, BL1430B	0.5 hours	1.3 hours	2.8 hours
	BL1440	0.8 hours	2.1 hours	4.5 hours
	BL1450	0.9 hours	2.5 hours	5.0 hours
	BL1460B	1.0 hours	2.8 hours	5.5 hours
18V	BL1815N	0.4 hours	1.1 hours	2.2 hours
	BL1820	0.5 hours	1.5 hours	3.0 hours
	BL1820B	0.6 hours	1.5 hours	3.0 hours
	BL1830, BL1830B	0.8 hours	2.0 hours	4.0 hours
	BL1840, BL1840B	1.1 hours	2.9 hours	6.0 hours
	BL1850, BL1850B	1.4 hours	3.5 hours	7.5 hours
	BL1860B	1.7 hours	4.5 hours	8.5 hours

- The operating time is based on the condition when two batteries are inserted.
- Some of the battery cartridges listed above may not be available depending on your region of residence.
- Operating times may differ depending on battery type, charging status, and usage condition.

 **WARNING: Only use the battery cartridges listed above.** Use of any other battery cartridges may cause injury and/or fire.

Symbols

The following show the symbols used for the equipment. Be sure that you understand their meaning before use.



- Read instruction manual



- Indoor use only for AC supply; Indoor and outdoor use for DC supply



- Only for EU countries
Due to the presence of hazardous components in the equipment, waste electrical and electronic equipment, accumulators and batteries may have a negative impact on the environment and human health. Do not dispose of electrical and electronic appliances or batteries with household waste! In accordance with the European Directive on waste electrical and electronic equipment and on accumulators and batteries and waste accumulators and batteries, as well as their adaptation to national law, waste electrical equipment, batteries and accumulators should be stored separately and delivered to a separate collection point for municipal waste, operating in accordance with the regulations on environmental protection.
This is indicated by the symbol of the crossed-out wheeled bin placed on the equipment.



- DOUBLE INSULATION



- Optical Radiation (UV and IR).
Minimize exposure to eyes or skin.



- Do not stare at operating lamp.



- Use appropriate shielding or eyes protection.



- Take particular care and attention!



- Do not use the appliance in the rain or snow when using with AC power.



- IP65 for DC supply; IP20 for AC supply

Remark

- This product contains a light source of energy efficiency class <E>.

SAFETY WARNING IMPORTANT SAFETY INSTRUCTIONS

 **WARNING:** When using appliances, basic safety precautions should always be followed to reduce the risk of fire, electric shock, and personal injury, including the following:

READ ALL INSTRUCTIONS.

1. When the appliance is not in use, always switch off, and unplug / remove the battery cartridge from the appliance.
2. Do not cover the appliance in operation with cloth or carton, etc. Otherwise it may cause a flame.
3. When using the appliance with AC power, do not use the appliance in damp or wet locations.
4. Do not expose the appliance to rain or snow. Never wash it in water.
5. Do not use the appliance in explosive atmospheres, such as in the presence of flammable liquids, gases or dust.
6. Appliance plugs must match the outlet. Never modify the plugs in any way. Do not use any adapter plugs with earthed (grounded) appliances. Unmodified plugs and matching outlet will reduce risk of electric shock.
7. When operating the appliance, avoid body contact with earthed or grounded surfaces such as pipes, radiators, microwave ovens, or refrigerators. There is an increased risk of electric shock if your body is earthed or grounded.
8. Do not abuse the cord. Never use the cord for carrying, pulling or unplugging the appliance. Keep cord away from heat, oil, sharp edges or moving parts. Damaged or entangled cords increase the risk of electric shock.
9. If the external flexible cable or cord of this luminaire is damaged, it shall be replaced by a special cord or cord exclusively available from the manufacturer or his service agent.
10. Do not stare at the source of light directly.
11. Do not handle the plug with wet or greasy hand.
12. Always place the appliance on a level and stable surface to prevent the appliance from falling.
13. The light source contained in this luminaire shall only be replaced by the manufacture or his service agent or a similar qualified person
14. Do not leave the power cord disconnected from the appliance while the power is supplied from an outlet. Doing so might cause an electric shock.
15. Do not allow anything to cover or clog the vents of the appliance. Always keep clean the vent for cooling.

Battery appliance use and care

1. Prevent unintentional starting. Ensure the switch is in the off-position before connecting to battery pack, picking up or carrying the appliance. Carrying the appliance with your finger on the switch or energizing appliance that have the switch on invites accidents.
2. Disconnect the battery pack from the appliance before making any adjustments, changing accessories, or storing appliance. Such preventive safety measures reduce the risk of starting the appliance accidentally.
3. Recharge only with the charger specified by the manufacturer. A charger that is suitable for one type of battery pack may create a risk of fire when used with another battery pack.
4. Use appliances only with specifically designated battery packs. Use of any other battery packs may create a risk of injury and fire.
5. When battery pack is not in use, keep it away from other metal objects, like paper clips, coins, keys, nails, screws or other small metal objects, that can make a connection from one terminal to another. Shorting the battery terminals together may cause burns or a fire.
6. Under abusive conditions, liquid may be ejected from the battery; avoid contact. If contact accidentally occurs, flush with water. If liquid contacts eyes, additionally seek medical help. Liquid ejected from the battery may cause irritation or burns.
7. Do not use a battery pack or appliance that is damaged or modified. Damaged or modified batteries may exhibit unpredictable behavior resulting in fire, explosion or risk of injury.
8. Do not expose a battery pack or appliance to fire or excessive temperature. Exposure to fire or temperature above 130 °C may cause explosion.
9. Follow all charging instructions and do not charge the battery pack or appliance outside of the temperature range specified in the instructions. Charging improperly or at temperatures outside of the specified range may damage the battery and increase the risk of fire.
10. Have servicing performed by a qualified repair person using only identical replacement parts. This will ensure that the safety of the product is maintained.
11. Do not modify or attempt to repair the appliance or the battery pack except as indicated in the instructions for use and care.
4. If electrolyte gets into your eyes, rinse them out with clear water and seek medical attention right away. It may result in loss of your eyesight.
5. Do not short the battery cartridge:
 - (1) Do not touch the terminals with any conductive material.
 - (2) Avoid storing battery cartridge in a container with other metal objects such as nails, coins, etc.
 - (3) Do not expose battery cartridge to water or rain. A battery short can cause a large current flow, overheating, possible burns and even a breakdown.
6. Do not store the appliance and battery cartridge in locations where the temperature may reach or exceed 50°C (122°F).
7. Do not incinerate the battery cartridge even if it is severely damaged or is completely worn out. The battery cartridge can explode in a fire.
8. Be careful not to drop or strike battery.
9. Do not use a damaged battery.
10. The contained lithium-ion batteries are subject to the Dangerous Goods Legislation requirements. For commercial transports e.g. by third parties, forwarding agents, special requirement on packaging and labeling must be observed. For preparation of the item being shipped, consulting an expert for hazardous material is required. Please also observe possibly more detailed national regulations. Tape or mask off open contacts and pack up the battery in such a manner that it cannot move around in the packaging.
11. When disposing the battery cartridge, remove it from the tool and dispose of it in a safe place. Follow your local regulations relating to disposal of battery.
12. Use the batteries only with the products specified by Makita. Installing the batteries to non-compliant products may result in a fire, excessive heat, explosion, or leak of electrolyte.
13. If the tool is not used for a long period of time, the battery must be removed from the tool.

Tips for maintaining maximum battery life

1. Charge the battery cartridge before completely discharged. Always stop appliance operation and charge the battery cartridge when you notice less appliance power.
2. Never recharge a fully charged battery cartridge. Overcharging shortens the battery service life.
3. Charge the battery cartridge with room temperature at 10°C - 40°C (50°F - 104°F). Let a hot battery cartridge cool down before charging it.
4. Charge the battery cartridge if you do not use it for a long period (more than six months).

Important safety instructions for battery cartridge

1. Before using battery cartridge, read all instructions and cautionary markings on (1) battery charger, (2) battery, and (3) product using battery.
2. Do not disassemble battery cartridge.
3. If operating time has become excessively shorter, stop operating immediately. It may result in a risk of overheating, possible burns and even an explosion.

Save all warnings and instructions for future reference.

FUNCTIONAL DESCRIPTION

CAUTION:

- Always be sure that the appliance is switched off, unplugged, and the battery cartridge is removed before adjusting or checking function on the appliance.

Use with battery:

Installing or removing battery cartridge

CAUTION:

- Always unplug before installing or removing of the battery cartridge.
- Only use genuine Makita lithium-ion batteries. Use of non-genuine Makita batteries, or batteries that have been altered, may result in the battery bursting causing fires, personal injury and damage. It will also void the Makita warranty for the Makita tool and charger.
- Hold the appliance and the battery cartridge firmly when installing or removing battery cartridge.** Failure to hold the appliance and the battery cartridge firmly may cause them to slip off your hands and result in damage to the appliance and battery cartridge and a personal injury.
- Be careful not to trap finger (s) between the appliance and battery cartridge when loading battery cartridge as well as between the appliance and the battery cover when closing the battery cover.

NOTE:

Up to two battery cartridges can be installed, although the appliance uses one battery cartridge for operation.

To install the battery cartridge, release the cover lock, and open the battery cover. (Fig. 1)

Insert the battery cartridge. Align the tongue on the battery cartridge with the groove in the housing and slip it into place. Insert it all the way until it locks in place with a little click. If you can see the red indicator on the upper side of the button, it is not locked completely.

Then close the battery cover. (Fig. 2)

To remove the battery cartridge, slide it from the tool while sliding the button on the front of the cartridge.



















CAUTION:

- Always install the battery cartridge fully until the red indicator cannot be seen. If not, it may accidentally fall out of the appliance, causing injury to you or someone around you.
- Do not install the battery cartridge forcibly. If the cartridge does not slide in easily, it is not being inserted correctly.

Indicating the remaining battery capacity (Fig. 3)

(Only for battery cartridges with the indicator)

Press the check button on the battery cartridge to indicate the remaining battery capacity. The indicator lamps light up for few seconds.

Indicator lamps			Remaining capacity
 Lighted	 Off	 Blinking	
			75% to 100%
			50% to 75%
			25% to 50%
			0% to 25%
			Charge the battery.
 			The battery may have malfunctioned.
			

NOTE:

- Depending on the conditions of use and the ambient temperature, the indication may differ slightly from the actual capacity.

Use of non-genuine Makita batteries, or batteries that have been altered, will void the Makita warranty for the Makita appliance and charger.

Use with AC power:

When using the appliance with AC power, use the power cord which is supplied with the appliance. Let the female plug insert to the appliance and connect the male plug to an outlet. (Fig. 4)

⚠ CAUTION:

- Insert the female plug into the appliance first completely, then connect the male plug to an outlet.
- Always close the socket cover firmly when the power cord is not plugged.

NOTE:

- The AC power does not charge the battery inserted to the appliance.
- Even operating in DC power, the appliance automatically changes to AC power when the power cord is plugged in.

Organizing the power cord:

Coil power cord on stand tightly, then clip end of the cord by using fastener attached. (Fig. 5)

Turning on the light and brightness mode selection (Fig. 6)

1. Switch: Press the switch once, the light turns on (At the same brightness mode as the last setting). Press the switch again, the light turns off.
2. Brightness mode selection: Brightness sequence is: High mode / Mid mode / Low mode / High mode for each press when the light is on.

Battery protection system (Fig. 7)

The appliance is equipped with a battery protection system to extend battery life. When the battery becomes low, the LED lights go out except one LED as illustrated. Then approximately five to ten minutes later, the system automatically cuts off power. In this case, remove the battery from the tool and charge the battery.

Cooling fan

This appliance is equipped with the cooling fan.

The cooling fan may work to cool the appliance even after the appliance is turned off. Sound of air comes out when the cooling fan is working.

This is not malfunction of the appliance.

OPERATION

⚠ CAUTION:

- Always put the appliance on flat and stable place. Otherwise a falling accident may occur.

Adjusting the angle of the light (Fig. 8)

Loosen the knobs on the both side. Adjust the angle of the light (adjustment range is 240°). Then tighten the knobs again.

⚠ CAUTION:

Take care not to trap finger(s) when adjusting the angle of the light.

Using with tripod (optional accessories)

⚠ CAUTION:

- Read carefully the instruction manuals of the accessories before using them with the light.

You can put the light on the tripod to facilitate the operation. (Fig. 9)

⚠ CAUTION:

- Be careful not to drop the appliance when attaching the appliance on the tripod.
- Place the tripod on a level and stable surface to prevent from falling.
- Spread the legs of the tripod to the maximum.
- Do not use the tripod if the wind is strong.
- Make sure that the appliance is attached securely on the tripod.
- Remove the appliance when carrying the tripod or when folding the legs of the tripod.
- Be careful not to get your hand caught in the legs of the tripod when closing the tripod.

MAINTENANCE

⚠ CAUTION:

- Always be sure that the appliance is switched off, unplugged, and the battery cartridge is removed before attempting to perform inspection or maintenance.
- Never use gasoline, benzine, thinner, alcohol or the like. Discoloration, deformation or cracks may result.

Only maintenance work described in this instruction manual may be performed by the user. Any other work must be carried out by Makita authorized service centers.

Cleaning

⚠ CAUTION:

- Never wash the appliance in water.

From time to time wipe off the outside (appliance body) of the appliance using a cloth dampened in soapy water.

OPTIONAL ACCESSORIES

⚠ CAUTION:

- These accessories or attachments are recommended for use with your Makita appliance specified in this manual. The use of any other accessories or attachments might present a risk of injury to persons. Only use accessory or attachment for its stated purpose.

If you need any assistance for more details regarding these accessories, ask your local Makita service center.

- Makita genuine battery and charger
- Tripod [Part No: GM00002073]

NOTE:

- Some items in the list may be included in the appliance package as standard accessories. They may differ from country to country.

FRANÇAIS (Instructions originales)

Explication de l'idée générale

1. Dispositif de verrouillage
2. Couvercle de batterie
3. Voyants lumineux
4. Bouton de vérification
5. Cordon d'alimentation
6. Cache-prise
7. Fiche femelle (pour l'appareil)
8. Fiche mâle (pour source AC, la forme varie d'un pays à l'autre)
9. Attache
10. Commutateur
11. Sélection du mode de luminosité
12. Molette

SPÉCIFICATIONS

Modèle	DML809
DEL	96 pièces, 100,8 W
Source d'alimentation	14,4 V / 18 V CC
Dimensions (L × l × H)	249 mm × 370 mm × 278 mm
Poids net	5,7 kg
Zone de réception de pression (zone de l'objectif)	0,0241 m ²

- Les spécifications peuvent varier d'un pays à l'autre.
- Les dimensions prennent en compte la position abaissée de la poignée.
- Le poids n'inclut pas la cartouche de batterie et le cordon d'alimentation.
- En raison de notre programme continu de recherche et développement, les spécifications des présentes sont sujettes à des modifications sans préavis.

Alimentation électrique

- L'appareil ne peut être branché que sur une source d'alimentation électrique ayant la même tension que celle qui est indiquée sur la plaque signalétique et il ne peut être utilisé que sur une source d'alimentation de C.A. monophasé. Étant donné qu'il est doté d'une isolation double, il peut également être branché sur des prises sans câble de mise à la terre.

Cartouche de batterie compatible et durée de fonctionnement

Tension	Cartouche de batterie compatible	Durée de fonctionnement (approximative)		
		Élevée	Moyenne	Faible
14,4 V	BL1415N	0,3 heure	0,8 heure	1,7 heure
	BL1430, BL1430B	0,5 heure	1,3 heure	2,8 heures
	BL1440	0,8 heure	2,1 heures	4,5 heures
	BL1450	0,9 heure	2,5 heures	5,0 heures
	BL1460B	1,0 heure	2,8 heures	5,5 heures
18 V	BL1815N	0,4 heure	1,1 heure	2,2 heures
	BL1820	0,5 heure	1,5 heure	3,0 heures
	BL1820B	0,6 heure	1,5 heure	3,0 heures
	BL1830, BL1830B	0,8 heure	2,0 heures	4,0 heures
	BL1840, BL1840B	1,1 heure	2,9 heures	6,0 heures
	BL1850, BL1850B	1,4 heure	3,5 heures	7,5 heures
	BL1860B	1,7 heure	4,5 heures	8,5 heures

- La durée de fonctionnement est basée sur l'état dans lequel deux batteries sont insérées.
- Certaines des cartouches de batterie énumérées ci-dessus peuvent ne pas être disponibles en fonction de votre région de résidence.
- Les durées de fonctionnement peuvent varier en fonction du type de batterie, de l'état de charge et des conditions d'utilisation.

⚠ AVERTISSEMENT : N'utilisez que les cartouches de batterie énumérées ci-dessus. L'utilisation de toute autre cartouche de batterie peut provoquer des blessures et/ou un incendie.

Symboles

Les symboles suivants indiquent les symboles utilisés pour ces appareils. Assurez-vous de bien comprendre leur signification avant de les utiliser.



- Lisez le manuel d'instruction



- Utilisation intérieure uniquement pour l'alimentation CA ; utilisation intérieure et extérieure pour l'alimentation CC ;



- Uniquement pour les pays de l'UE

À cause de la présence des composants dangereux sur l'équipement, l'équipement électrique et électronique usé, les accumulateurs et les batteries peuvent avoir une influence négative sur l'environnement ainsi que la santé humaine. Ne pas jeter les appareils électriques et électroniques ou les batteries avec les déchets domestiques! Selon la Directive Européenne sur l'équipement électrique et électronique usé, sur les accumulateurs et les batteries et sur les accumulateurs et les batteries usés, ainsi que leur adaptation à la loi nationale, l'équipement électrique usé, les batteries et les accumulateurs devraient être stockés séparément et livrés à un point de collecte séparé pour les déchets municipaux, opérant conformément à la réglementation sur la protection de l'environnement. Cela est indiqué par le symbole de la poubelle à roues barrée en croix placée sur l'équipement.



- DOUBLE INSOLATION



- Rayonnement optique (UV et IR). Minimisez l'exposition aux yeux ou à la peau.



- Ne fixez pas une lampe en fonctionnement.



- Utilisez un dispositif de protection ou une protection oculaire appropriée.



- Restez particulièrement vigilants et faites attention !



- N'utilisez pas l'appareil sous la pluie ou la neige lorsqu'il est alimenté en courant alternatif.

IP

- IP65 pour alimentation CC : IP20 pour alimentation CA

Remarque

- Le présent produit contient une source lumineuse de la classe d'efficacité énergétique <E>.

AVERTISSEMENT SUR LA SÉCURITÉ : CONSIGNES DE SÉCURITÉ IMPORTANTES

⚠ AVERTISSEMENT : Lors de l'utilisation d'appareils électroménagers, des précautions de sécurité de base doivent toujours être prises pour réduire les risques d'incendie, de choc électrique et de blessures corporelles, notamment les suivantes :

LISEZ TOUTES LES INSTRUCTIONS.

1. Lorsque l'appareil n'est pas utilisé, éteignez-le toujours et débranchez/retirez la cartouche de batterie de l'appareil.
2. Ne couvrez pas l'appareil en fonctionnement avec un morceau de tissu, un carton, etc., au risque de provoquer un incendie.
3. Si vous utilisez l'appareil avec une alimentation CA, ne l'utilisez pas dans des endroits humides ou mouillés.
4. N'exposez pas l'appareil à la pluie ou à la neige. Ne le lavez jamais à l'eau.
5. N'utilisez pas l'appareil dans des atmosphères explosives, par exemple, en présence de liquides, gaz ou poussières inflammables.
6. Les fiches de l'appareil doivent correspondre à la prise de courant. Ne modifiez jamais les fiches de quelque manière que ce soit. N'utilisez pas d'adaptateurs avec des appareils mis à la terre. L'utilisation de fiches inaltérées et de la prise de courant bien assortie réduira les risques de chocs électriques.
7. Lorsque vous utilisez l'appareil, évitez tout contact du corps avec des surfaces mises à la terre telles que les conduites, les radiateurs, les cuisinières ou les réfrigérateurs. Le risque de choc électrique est plus important si votre corps est relié à la terre.
8. N'endommagez pas le cordon. N'utilisez jamais le cordon pour transporter, tirer ou débrancher l'appareil. Ne laissez pas le cordon près de sources de chaleur, d'huiles, de bords tranchants, ni de pièces mobiles. Les cordons endommagés ou emmêlés augmentent les risques de chocs électriques.
9. Si le câble ou le cordon flexible externe de ce luminaire est endommagé, il doit être remplacé par un cordon spécial exclusivement disponible chez le fabricant ou son prestataire de services.
10. Ne fixez pas directement la source de lumière.
11. Ne manipulez pas la prise avec des mains mouillées ou grasses.
12. Placez toujours l'appareil sur une surface plane et stable pour éviter qu'il ne tombe.
13. La source lumineuse contenue dans ce luminaire ne doit être remplacée que par le fabricant ou son prestataire de service ou par une personne qualifiée similaire.
14. Ne laissez pas le cordon d'alimentation débranché de l'appareil lorsque celui-ci est alimenté par une prise de courant. Vous risqueriez de provoquer un choc électrique.
15. Ne laissez rien recouvrir ou obstruer les événements de l'appareil. Nettoyez toujours l'évent de refroidissement.

Utilisation et entretien des appareils à batterie

1. Empêchez tout démarrage involontaire. Assurez-vous que l'interrupteur est en position d'arrêt avant de brancher la batterie, de prendre l'appareil ou de le transporter. Le fait de porter l'appareil en mettant le doigt sur l'interrupteur ou d'alimenter l'appareil alors que l'interrupteur est en marche risque d'entraîner des accidents.
2. Débranchez la batterie de l'appareil avant d'effectuer des réglages, de changer des accessoires ou de ranger l'appareil. Ces mesures de sécurité préventives réduisent le risque de faire démarrer l'appareil par inadvertance.
3. Rechargez l'appareil uniquement avec le chargeur spécifié par le fabricant. Un chargeur adapté à un type de bloc-batterie peut créer un risque d'incendie lorsqu'il est utilisé avec un autre bloc-batterie.
4. N'utilisez les appareils qu'avec des batteries spécialement conçues à cet effet. L'utilisation de tout autre bloc-batterie peut créer un risque de blessure et d'incendie.
5. Lorsque la batterie n'est pas utilisée, éloignez-la des autres objets métalliques, tels que les trombones, les pièces de monnaie, les clés, les clous, les vis ou autres petits objets métalliques, qui peuvent établir une connexion d'une borne à une autre. Un court-circuit des bornes de la batterie peut provoquer des brûlures ou un incendie.
6. Dans des conditions extrêmes, du liquide peut être éjecté de la batterie ; évitez tout contact. En cas de contact accidentel, rincez à grande eau. En cas de contact avec les yeux, consultez un médecin. Le liquide éjecté de la batterie peut causer une irritation ou des brûlures.
7. N'utilisez pas une batterie ou un appareil endommagé(e) ou modifié(e). Les batteries endommagées ou modifiées peuvent présenter un comportement imprévisible entraînant un incendie, une explosion ou un risque de blessure.
8. N'exposez pas une batterie ou un appareil à un incendie ou à une température excessive. L'exposition au feu ou une température supérieure à 130 °C peut provoquer une explosion.
9. Conformez-vous à toutes les instructions relatives à la charge et ne chargez pas la batterie ou l'appareil en dehors de la plage de température spécifiée dans les instructions. Une charge incorrecte ou à des températures en dehors de la plage spécifiée peut endommager la batterie et augmenter le risque d'incendie.
10. Faites effectuer l'entretien par un réparateur qualifié en n'utilisant que des pièces de rechange identiques. Cela garantira le maintien de la sécurité du produit.
11. Ne modifiez pas ou n'essayez pas de réparer l'appareil ou le bloc-batterie, sauf comme indiqué dans le manuel d'utilisation et d'entretien.

Consignes de sécurité importantes pour la cartouche de batterie

1. Avant d'utiliser la cartouche de batterie, lisez toutes les instructions et les mises en garde sur (1) le chargeur de batterie, (2) la batterie et (3) le produit qui utilise la batterie.
2. Ne démontez pas la cartouche de batterie.
3. Si la durée de fonctionnement est devenue trop courte, arrêtez immédiatement l'appareil. Cela peut entraîner un risque de surchauffe, de brûlures et même d'explosion.
4. Si vous recevez des électrolytes dans les yeux, rincez-les

- à l'eau claire et consultez immédiatement un médecin. Ce type de blessure peut entraîner une perte de la vue.
5. Ne court-circuitez pas la cartouche de batterie :
 - (1) Ne touchez pas les bornes avec un matériau conducteur.
 - (2) Évitez de ranger la cartouche de batterie dans un contenant avec d'autres objets métalliques tels que des clous, des pièces de monnaie, etc.
 - (3) N'exposez pas la cartouche de batterie à l'eau ou à la pluie. Un court-circuit de la batterie peut causer un flux de courant important, une surchauffe, des brûlures possibles et même une panne.
 6. N'entreposez pas l'appareil et la cartouche de batterie dans des endroits où la température peut atteindre ou dépasser 50 °C (122 °F).
 7. N'incinerez pas la cartouche de batterie même si elle est fortement endommagée ou si elle est complètement usée. La cartouche de batterie peut exploser en cas d'incendie.
 8. Veillez à ne pas faire tomber ou percuter la batterie.
 9. N'utilisez pas une batterie endommagée.
 10. Les batteries lithium-ion incorporées sont soumises aux exigences de la législation sur les marchandises dangereuses. Pour les transports commerciaux, par exemple par des tiers ou des mandataires, des exigences particulières en matière d'emballage et d'étiquetage doivent être respectées. Pour la préparation de l'article à expédier, consultez un expert en matières dangereuses. Veuillez également respecter les réglementations nationales éventuellement plus détaillées. Scellez ou masquez les contacts ouverts et emballez la batterie de manière à ce qu'elle ne puisse pas bouger à l'intérieur de l'emballage.
 11. Lors de la mise au rebut de la cartouche de batterie, retirez-la de l'outil et jetez-la dans un endroit sûr. Respectez les réglementations locales relatives à l'élimination des batteries.
 12. N'utilisez les batteries qu'avec les produits recommandés par Makita. L'installation des batteries sur des produits non conformes peut provoquer un incendie, une chaleur excessive, une explosion ou une fuite d'électrolyte.
 13. Si l'outil n'est pas utilisé pendant une longue période, sa batterie doit être retirée.

Conseils pour maintenir la durée de vie maximale de la batterie

1. Chargez la cartouche de batterie avant qu'elle ne se décharge complètement. Arrêtez toujours l'appareil et chargez la cartouche de batterie lorsque vous remarquez que sa puissance a diminué.
2. Ne rechargez jamais une cartouche de batterie complètement chargée. Une surcharge réduit la durée de vie de la batterie.
3. Chargez la cartouche de batterie à température ambiante entre 10 °C et 40 °C (50 °F et 104 °F). Laissez une cartouche de batterie chaude refroidir avant de la charger.
4. Chargez la cartouche de batterie si vous ne l'utilisez pas pendant une longue période (plus de six mois).

Gardez l'ensemble des avertissements et instructions pour pouvoir les consulter ultérieurement.

DESCRIPTION FONCTIONNELLE

AVERTISSEMENT :

- Assurez-vous toujours que l'appareil est éteint et débranché et que la cartouche de batterie est retirée avant de régler ou de vérifier le fonctionnement de l'appareil.

Utilisation avec une batterie :

Installation ou retrait de la cartouche de batterie

AVERTISSEMENT :

- Débranchez toujours l'appareil avant d'installer ou de retirer la cartouche de batterie.
- Utilisez uniquement des batteries lithium-ion Makita d'origine. L'utilisation de batteries Makita non authentiques ou de batteries modifiées peut entraîner leur explosion et provoquer des incendies, des blessures corporelles et des dommages. Cela annulera également la garantie Makita sur l'outil et le chargeur Makita.
- Tenez fermement l'appareil et la cartouche de batterie lorsque vous installez ou retirez la cartouche de batterie.**
Si vous ne parvenez pas à tenir fermement l'appareil et la cartouche de batterie, ils risquent de glisser de vos mains et d'endommager l'appareil et la cartouche de batterie et de provoquer des blessures corporelles.
- Veillez à ce que vos doigts ne se coincent pas entre l'appareil et la cartouche de batterie lors du chargement de la cartouche de batterie ainsi qu'entre l'appareil et le couvercle de la batterie lorsque vous refermez le couvercle de la batterie.

REMARQUE :

Jusqu'à deux cartouches de batterie peuvent être installées, bien que l'appareil utilise une seule cartouche de batterie pour fonctionner.

Pour installer la cartouche de batterie, déverrouillez le couvercle et ouvrez le couvercle de la batterie. (Fig. 1) Insérez la cartouche de batterie. Alignez la languette de la cartouche de batterie avec la rainure du boîtier et emboîtez-la. Insérez-la jusqu'à ce qu'elle s'enclenche d'un simple clic. Si vous apercevez l'indicateur rouge sur le côté supérieur du bouton, c'est qu'elle n'est pas complètement verrouillée.

Fermez ensuite le couvercle de batterie. (Fig. 2)

Pour retirer la cartouche de batterie, faites-la glisser de l'outil tout en faisant glisser le bouton à l'avant de la cartouche.













AVERTISSEMENT :

- Installez toujours la cartouche de batterie complètement jusqu'à ce que l'indicateur rouge ne soit plus visible. Dans le cas contraire, il risquerait de tomber accidentellement de l'appareil et de causer des blessures, à vous ou toute autre personne à proximité.
- N'installez pas la cartouche de batterie en forçant. Si la cartouche ne glisse pas facilement, c'est qu'elle n'est pas insérée correctement.

Indication de la capacité restante de la batterie (Fig. 3)

(uniquement pour les cartouches de batterie munies d'indicateur)

Appuyez sur le bouton de vérification de la cartouche de batterie pour indiquer la capacité restante de la batterie. Les voyants lumineux s'allument pendant quelques secondes.

Voyants lumineux			Capacité restante
 Allumé	 Éteint	 Clignotant	
			75% à 100%
			50% à 75%
			25% à 50%
			0% à 25%
			Chargez la batterie.
 	 		La batterie a peut-être mal fonctionné.

REMARQUE :

- Selon les conditions d'utilisation et la température ambiante, l'indication peut différer légèrement de la capacité réelle.

L'utilisation de batteries Makita non authentiques ou de batteries qui ont été modifiées annulera la garantie Makita sur les appareils et le chargeur de la marque.

Utilisation avec une alimentation CA :

Lors de l'utilisation de l'appareil avec alimentation CA, utilisez le cordon d'alimentation fourni avec l'appareil. Laissez la fiche femelle s'insérer dans l'appareil et branchez la fiche mâle à une prise de courant. (Fig. 4)

⚠ AVERTISSEMENT :

- Insérez d'abord complètement la fiche femelle dans l'appareil, puis branchez la fiche mâle à une prise de courant.
- Fermez toujours hermétiquement le couvercle de la prise lorsque le cordon d'alimentation n'est pas branché.

REMARQUE :

- L'alimentation CA ne charge pas la batterie insérée dans l'appareil.
- Même s'il est alimenté en courant continu, l'appareil passe automatiquement en courant alternatif lorsque le cordon d'alimentation est branché.

Organisation du cordon d'alimentation :

Enroulez fermement le cordon d'alimentation sur le support, puis fixez l'extrémité du cordon à l'aide de l'attache jointe. (Fig. 5)

Activez la sélection du mode d'éclairage et de luminosité (Fig. 6)

1. Commutateur : Appuyez une fois sur l'interrupteur, la lumière s'allume (avec le même mode de luminosité que le dernier réglage). Appuyez à nouveau sur l'interrupteur, la lumière s'éteint.
2. Sélection du mode de luminosité : La séquence de luminosité est : Mode élevé / mode moyen / mode faible / mode élevé pour chaque pression lorsque la lumière est allumée.

Système de protection de la batterie (Fig.7)

L'appareil est équipé d'un système de protection pour prolonger la durée de vie de la batterie. Lorsque la batterie est faible, toutes les DEL s'éteignent, sauf une, comme illustré. Puis, environ cinq à dix minutes plus tard, le système coupe automatiquement le courant. Dans ce cas, retirez la batterie de l'outil et rechargez-la.

Ventilateur

Cet appareil est équipé d'un ventilateur.

Le ventilateur peut fonctionner pour refroidir l'appareil même après son arrêt. Lorsque le ventilateur fonctionne, il émet un bruit d'air.

Ce bruit ne signifie pas que l'appareil est défectueux.

FONCTIONNEMENT

⚠ AVERTISSEMENT :

- Placez toujours l'appareil sur une surface plane et stable. Dans le cas contraire, une chute accidentelle peut se produire.

Réglage de l'angle de la lumière (Fig. 8)

Desserrez les molettes des deux côtés. Réglez l'angle de la lumière (la plage de réglage est de 240°). Resserez ensuite les molettes.

⚠ AVERTISSEMENT :

Veillez à ce que vos doigts ne se coincent pas lorsque vous réglez l'angle de la lumière.

Utilisation avec trépied (accessoire en option)

⚠ AVERTISSEMENT :

- Lisez attentivement les modes d'emploi des accessoires avant de les utiliser avec la lampe.

Vous pouvez mettre la lampe sur le trépied pour faciliter son utilisation. (Fig. 9)

⚠ AVERTISSEMENT :

- Veillez à ne pas laisser tomber l'appareil lorsque vous le fixez sur le trépied.
- Placez le trépied sur une surface plane et stable pour éviter qu'il ne tombe.
- Écartez les supports du trépied au maximum.
- N'utilisez pas le trépied en cas de vent fort.
- Assurez-vous que l'appareil est solidement fixé sur le trépied.
- Démontez l'appareil lorsque vous transportez le trépied ou lorsque vous pliez les supports du trépied.
- Veillez à ne pas vous coincer la main entre les pieds du trépied lorsque vous le fermez.

ENTRETIEN

⚠ AVERTISSEMENT :

- Vérifiez toujours que l'appareil est éteint, débranché et que la cartouche de batterie est retirée avant de tenter d'effectuer une inspection ou un entretien.
- N'utilisez jamais d'essence, de benzène, de diluant, d'alcool ou d'autres produits similaires. Il pourrait en résulter une décoloration, une déformation ou des fissures.

Seuls les travaux d'entretien décrits dans le présent manuel d'instruction peuvent être effectués par l'utilisateur. Tout autre travail doit être effectué par les centres de service agréés par Makita.

Nettoyage

⚠ AVERTISSEMENT :

- Ne lavez jamais l'appareil à l'eau.

Essayez de temps en temps l'extérieur (boîtier) de l'appareil à l'aide d'un chiffon imbibé d'eau savonneuse.

ACCESSOIRES FACULTATIFS

⚠ AVERTISSEMENT :

- Il est recommandé d'utiliser ces accessoires et pièces détachées avec votre appareil Makita spécifié dans le présent manuel. L'utilisation d'autres accessoires ou pièces détachées peut exposer les utilisateurs à des risques de blessures. Utilisez l'accessoire ou la pièce détachée uniquement aux fins indiquées.

Si vous avez besoin d'aide pour plus de détails concernant ces accessoires, demandez à votre centre de service Makita local.

- Batterie et chargeur Makita d'origine
- Trépied [référence : GM0000002073]

REMARQUE :

- Certains des accessoires de la liste peuvent être inclus dans l'ensemble de l'appareil comme accessoires de série. Ils peuvent varier d'un pays à l'autre.

DEUTSCHLAND (Original Anweisungen)

Erläuterung der allgemeinen Ansicht

1. Verriegelung
2. Batteriedeckel
3. Anzeigelampen
4. Prüftaste
5. Netzkabel
6. Abdeckung der Steckdose
7. Weiblicher Stecker (für das Gerät)
8. Männlicher Stecker (für AC-Quelle. Die Form ist je nach Land unterschiedliche)
9. Kabelbinder
10. Schalter
11. Auswahl des Helligkeitsmodus
12. Knauf

SPEZIFIKATIONEN

Modell	DML809
LED	96 Stück, 100,8 W
Stromversorgung	14,4 V / 18 V DC
Abmessungen (L × B × H)	249 mm × 370 mm × 278 mm
Nettogewicht	5,7 kg
Druckbereich (Linsenbereich)	0,0241 m ²

- Die Spezifikationen sind je nach Land unterschiedlich.
- Die Abmessungen gelten für die Position mit abgesenkten Griffen.
- Die Batterien und das Stromkabel zählen nicht zur Gewichtsangabe dazu.
- Die Spezifikationen können ohne vorherige Ankündigung geändert werden, da wir die Forschung und Entwicklung laufend fortsetzen.

Stromversorgung

- Das Gerät sollte nur an ein Netzteil angeschlossen werden, das die gleiche Stromspannung besitzt, wie auf dem Leistungsschild ausgewiesen. Zudem darf es nur mit einem Netzteil mit Einphasen-Wechselstrom betrieben werden. Das Gerät ist doppelt isoliert und kann demzufolge auch über Steckdosen betrieben werden, die keine Erdung besitzen.

Zulässige Batterien und Betriebsdauer

Elektrische Spannung	Zulässige Batterien	(Ungefähre) Betriebsdauer)		
		Hoch	Mittel	Niedrig
14,4 V	BL1415N	0,3 Stunden	0,8 Stunden	1,7 Stunden
	BL1430, BL1430B	0,5 Stunden	1,3 Stunden	2,8 Stunden
	BL1440	0,8 Stunden	2,1 Stunden	4,5 Stunden
	BL1450	0,9 Stunden	2,5 Stunden	5,0 Stunden
	BL1460B	1,0 Stunden	2,8 Stunden	5,5 Stunden
18 V	BL1815N	0,4 Stunden	1,1 Stunden	2,2 Stunden
	BL1820	0,5 Stunden	1,5 Stunden	3,0 Stunden
	BL1820B	0,6 Stunden	1,5 Stunden	3,0 Stunden
	BL1830, BL1830B	0,8 Stunden	2,0 Stunden	4,0 Stunden
	BL1840, BL1840B	1,1 Stunden	2,9 Stunden	6,0 Stunden
	BL1850, BL1850B	1,4 Stunden	3,5 Stunden	7,5 Stunden
	BL1860B	1,7 Stunden	4,5 Stunden	8,5 Stunden

- Die Betriebsdauer hängt von zwei Bedingungen ab, wenn die Batterien eingelegt werden.
- Einige der oben aufgeführten Batterien sind an Ihrem Wohnort möglicherweise nicht verfügbar.
- Die Betriebsdauer hängt von der Art der Batterie, dem Ladezustand und den Nutzungsbedingungen ab.

⚠️ WARNUNG: Verwenden Sie ausschließlich die oben aufgeführten Batterien. Wenn Sie andere Batterien verwenden, kann dies zu Verletzungen und/oder einem Brand führen.

Zeichen

Im Folgenden finden Sie die Zeichen, die für dieses Gerät verwendet werden. Stellen Sie sicher, dass Sie die Bedeutung der Zeichen kennen, bevor Sie das Produkt verwenden.



- Lesen Sie die Betriebsanleitung



- Bei AC-Spannung nur Verwendung im Inneren; Bei DC-Spannung kann das Gerät innen und außen verwendet werden;



- Nur für die Nutzung in EU-Ländern
Weil im Gerät gefährliche Komponenten vorhanden sind, können elektrische Abfallgeräte, Akkumulatoren und Batterien negativ die Umwelt und die menschliche Gesundheit beeinflussen. Entsorge die Elektronikgeräte oder Batterien nicht mit dem Hausmüll! In Übereinstimmung mit den europäischen Richtlinien der elektronischen Abfallgeräten, Akkumulatoren und Batterien, sowie den Bestimmungen der oben genannten Richtlinien, die gemäß den nationalen Gesetzen geändert werden könnten, sollten elektrische Abfallgeräte, Batterien und Akkumulatoren getrennt gelagert und an eine separate Sammelstelle für Siedlungsabfälle gemäß den Umweltschutzbestimmungen geliefert werden. Spezielle Sammelstellen werden mit Müllern angezeigt, deren Rädern Löschmarkierungen haben.



- **DOPPELTE ISOLIERUNG**



- Optische Strahlung (UV und IR) Abstrahlungen auf Augen und Haut vermeiden.



- Nicht direkt in die eingeschaltete Lampe blicken.



- Verwenden Sie eine angemessene Blende oder Augenschutz.



- Gehen Sie besonders vorsichtig vor!



- Verwenden Sie das Gerät nicht bei Regen oder Schnee, wenn es an AC-Strom angeschlossen ist.



- IP65 für DC-Versorgung; IP20 für AC-Versorgung

Hinweis

- Das Produkt verfügt über eine Lichtquelle der Energieeffizienzklasse <E>.

WICHTIGSTE SICHERHEITSWARNUNGEN

⚠️ WARNUNG: Wenn Sie elektrische Geräte verwenden, sollten Sie stets einige der grundlegenden Sicherheitsvorkehrungen beachten, um die Gefahr eines Brandes, elektrischen Schlags oder von Verletzungen zu senken:

ALLE ANWEISUNGEN DURCHLESEN.

1. Wenn das Gerät nicht verwendet wird, müssen Sie es stets abschalten und die Batterie ebenso abschalten oder aus dem Gerät entfernen.
2. Decken Sie das Gerät während des Betriebs nicht mit einem Tuch oder mit Karton ab, da dies einen Brand verursachen könnte.
3. Wenn Sie das Gerät mit AC-Spannung verwenden, dürfen Sie es nicht an feuchten oder nassen Orten verwenden.
4. Setzen Sie das Gerät weder Regen noch Schnee aus. Waschen Sie es niemals mit Wasser ab.
5. Verwenden Sie das Gerät nicht in einer explosiven Atmosphäre, beispielsweise in Anwesenheit entzündlicher Flüssigkeiten, Gasen oder Staub.
6. Die Stecker des Geräts müssen in die Steckdose passen. Sie dürfen die Stecker nicht manipulieren. Verwenden Sie keine Steckadapter für geerdete Geräte. Nicht-modifizierte Stecker und passende Steckdosen senken die Gefahr eines Stromschlags.
7. Wenn Sie das Gerät betreiben, vermeiden Sie Körperkontakt mit geerdeten Oberflächen wie Rohren, Heizstrahlern, Mikrowellenöfen oder Kühlschränken. Es besteht eine erhöhte Gefahr für Stromschläge, wenn Ihr Körper geerdet ist.
8. Setzen Sie das Kabel ausschließlich für seinen Verwendungszweck ein. Tragen und ziehen Sie das Gerät nicht am Kabel und stecken Sie es nicht aus, indem Sie am Kabel ziehen. Halten Sie das Kabel von Hitze, Öl, scharfen Kanten oder beweglichen Teilen fern. Beschädigte oder verwickelte Kabel erhöhen das Stromschlagrisiko.
9. Falls das externe, flexible Kabel oder die Leitung dieser Leuchte beschädigt ist, muss es von durch ein Spezialkabel ersetzt werden, dass ausschließlich beim Hersteller oder dessen Handelsvertreter erhältlich ist.
10. Blicken Sie nicht direkt in die Lichtquelle.
11. Berühren Sie den Stecker nicht mit feuchten oder fettigen Fingern.
12. Stellen Sie das Gerät stets auf eine ebene und stabile Oberfläche, um zu verhindern, dass es herunterfällt.

13. Die Lichtquelle dieser Leuchte darf nur vom Hersteller, dessen Händler oder von einer ähnlich qualifizierten Person ausgewechselt.
14. Achten Sie darauf, dass das Kabel nicht einseitig in die Steckdose, aber nicht in das Gerät eingesteckt ist. Dadurch könnte es zu einem elektrischen Schlag kommen.
15. Achten Sie darauf, dass die Lüftung des Geräts nicht blockiert ist. Achten Sie darauf, dass die Lüftung stets sauber ist.
10. Lassen Sie Wartungsarbeiten nur von qualifizierten Arbeitern mit passenden Ersatzteilen durchführen. Dadurch wird die Sicherheit des Produkts gewährleistet.
11. Modifizieren Sie das Gerät oder die Batterien nicht und versuchen Sie nicht, diese zu reparieren, außer entsprechend den Nutzungs- und Pflegeanweisungen.

Nutzung und Pflege der Batterie

1. Vermeiden Sie ungewollte Inbetriebnahme. Achten Sie darauf, dass der Schalter in der Aus-Position steht, bevor Sie die Batterien einsetzen, das Gerät hochheben oder herumtragen. Wenn Sie das Gerät mit dem Finger am Schalter tragen oder gleichzeitig einschalten, kann dies zu Unfällen führen.
2. Nehmen Sie die Batterien aus dem Gerät, bevor Sie Änderungen vornehmen, Zubehör auswechseln oder das Gerät lagern. Solche Vorsichtsmaßnahmen senken das Risiko, dass das Gerät versehentlich in Betrieb geht.
3. Laden Sie das Gerät nur mit dem vom Hersteller zugelassenen Ladegerät auf. Ein Ladegerät, das für einen Batterietyp geeignet ist, kann bei anderen Batterietypen zu einer Brandgefahr führen.
4. Verwenden Sie Geräte ausschließlich mit den entsprechenden Batterien. Wenn Sie andere Batterien verwenden, kann dies zu Verletzungen oder einem Brand führen.
5. Wenn Sie die Batterie nicht verwenden, halten Sie sie von sonstigen Metallgegenständen wie Heftklammern, Münzen, Schlüssel, Nägel, Schrauben oder sonstigen kleinen Metallgegenständen fern, die einen Kurzschluss auslösen könnten. Ein Kurzschluss der Pole kann zu Verbrennungen oder einem Brand führen.
6. Wenn Sie die Batterien missbräuchlich verwenden, kann Flüssigkeit aus der Batterie austreten; vermeiden Sie direkten Kontakt mit der Flüssigkeit. Falls es doch versehentlich zu einem Kontakt kommt, waschen Sie Ihre Hände mit Wasser. Falls die Flüssigkeit in die Augen gelangt, suchen Sie zusätzlich medizinische Hilfe auf. Flüssigkeiten, die aus der Batterie austreten, können Reizungen oder Verbrennungen verursachen.
7. Verwenden Sie keine Batterien oder Geräte, die beschädigt oder modifiziert wurden. Beschädigte oder modifizierte Batterien können sich unvorhersehbar verhalten, was zu einem Brand oder einer Explosion führen kann oder ein Verletzungsrisiko darstellt.
8. Setzen Sie eine Batterie keinem offenem Feuer oder sehr hohen Temperaturen aus. Falls Sie die Batterie Temperaturen über 130 °C aussetzen, kann diese explodieren.
9. Halten Sie sich an alle Anweisungen zum Aufladen der Batterie und halten Sie sich an die in den Anweisungen angegebenen Temperatureinschränkungen. Unsachgemäßes Aufladen oder Aufladen bei Temperaturen außerhalb der festgelegten Grenzwerte kann dazu führen, dass die Batterie beschädigt wird, oder das Brandrisiko steigt.

Wichtige Sicherheitsanweisungen für Batterien

1. Bevor Sie Batterien verwenden, lesen Sie alle Anweisungen und Sicherheitsmarkierungen auf (1) dem Ladegerät, (2) der Batterie und (3) dem Produkt durch, in welches die Batterie eingesetzt wird.
2. Nehmen Sie die Batterie nicht auseinander.
3. Falls die Betriebsdauer sich wesentlich verkürzt, stellen Sie unverzüglich den Betrieb ein. Es besteht die Gefahr von Überhitzung, möglichen Verbrennungen und es kann sogar zu einer Explosion kommen.
4. Falls Sie Elektrolyte in die Augen kriegen, spülen Sie diese mit sauberem Wasser aus und suchen Sie unverzüglich medizinische Hilfe auf. Es besteht die Gefahr, das Augenlicht zu verlieren.
5. Schließen Sie die Batterien nicht kurz:
 - (1) Berühren Sie die Klemmen nicht mit leitfähigem Material.
 - (2) Bewahren Sie die Batterien nicht in einem Behälter mit Metallobjekten wie Nägeln, Münzen usw. auf.
 - (3) Setzen Sie die Batterien keinem Wasser oder Regen aus. Ein Kurzschluss an der Batterie kann zu einem starken Stromfluss und somit Überhitzung, möglichen Verbrennungen und sogar zu einem Ausfall führen.
6. Lagern Sie das Gerät und die Batterien nicht an Orten, an denen die Temperatur 50 °C (122 °F) erreicht oder überschreitet.
7. Verbrennen Sie die Batterie nicht, selbst dann nicht, wenn sie schwer beschädigt oder vollkommen verschlissen ist. Die Batterie kann explodieren.
8. Achten Sie darauf, die Batterie nicht fallenzulassen oder sie Stößen auszusetzen.
9. Verwenden Sie keine beschädigte Batterie.
10. Lithium-Ionen-Batterien unterliegen den gesetzlichen Vorschriften für Gefährliche Güter. Bei kommerziellen Transport, beispielsweise durch Dritte oder Handelsvertreter, müssen die besonderen Bedingungen für Verpackungen und Kennzeichnung eingehalten werden. Bei der Vorbereitung der Versandwaren müssen Sie einen Fachmann für Gefahrgüter zu Rate ziehen. Bitte beachten Sie auch die möglicherweise genaueren nationalen Vorschriften. Kleben Sie offene Kontakte ab und verpacken Sie die Batterie so, dass sie sich in der Verpackung nicht frei bewegen kann.
11. Wenn Sie die Batterie entsorgen, müssen Sie sie aus dem Werkzeug nehmen und an einem sicheren Ort entsorgen. Halten Sie sich an die örtlichen Vorschriften zur Entsorgung von Batterien.

- Verwenden Sie die Batterien nur mit den von Makita angegebenen Produkten. Wenn Sie die Batterien in ungeeigneten Produkten verwenden, kann dies zu einem Brand, starker Hitze, einer Explosion oder dem Auslaufen von Elektrolyten führen.
- Falls das Werkzeug längere Zeit nicht verwendet wird, muss die Batterie aus dem Werkzeug entfernt werden.

Tipps für eine maximale Lebensdauer der Batterie

- Laden Sie die Batterie auf, bevor sie vollständig entladen ist.
Wenn Sie bemerken, dass die Leistung nachlässt, halten Sie den Betrieb des Geräts an und laden Sie die Batterie auf.
- Laden Sie keine vollständig geladene Batterie auf. Ein Überladen verkürzt die Lebensdauer der Batterie.
- Laden Sie die Batterie bei Zimmertemperatur zwischen 10-40 °C (50-104 °F) auf. Bevor Sie eine heiße Batterie aufladen, sollten Sie sie abkühlen lassen.
- Laden Sie die Batterie auf, bevor Sie sie längere Zeit nicht verwenden (länger als sechs Monate).

Bewahren Sie alle Warnhinweise und Anweisungen als Referenz auf.

FUNKTIONSBESCHREIBUNG

⚠ VORSICHT:

- Achten Sie stets darauf, dass das Gerät abgeschaltet und ausgesteckt ist und dass die Batterie entfernt wurde, bevor Sie die Funktionen des Geräts einstellen oder überprüfen.

Nutzung mit Batterie:

Installation oder Entfernung der Batterie

⚠ VORSICHT:

- Stecken Sie das Gerät stets aus, bevor Sie die Batterie einsetzen oder entfernen.
- Verwenden Sie nur originale Makita Lithium-Ionen-Batterien. Wenn Sie keine originalen Makita-Batterien verwenden, oder Batterien, die modifiziert wurden, besteht die Gefahr, dass die Batterie platzt, was zu einem Brand, Verletzungen oder Schäden führen kann. Außerdem verfällt die Makita-Garantie für das Makita-Werkzeug und das Ladegerät.
- Halten Sie das Gerät und die Batterie gut fest, wenn Sie die Batterie einsetzen oder entfernen.** Wenn Sie Gerät oder Batterie nicht gut festhalten, können Ihnen diese aus den Händen gleiten und zu Schäden am Gerät oder der Batterie sowie zu Verletzungen führen.
- Achten Sie darauf, dass Sie sich nicht die Finger zwischen Gerät und Batterie bzw. Deckel einklemmen, wenn Sie die Batterie einsetzen oder den Deckel schließen.

HINWEIS:

Es können bis zu zwei Batterien eingesetzt werden, obwohl das Gerät für den Betrieb nur eine benötigt. Öffnen Sie zum Einsetzen der Batterie die Verriegelung und öffnen Sie den Deckel. (Fig. 1)

Legen Sie die Batterie ein. Achten Sie darauf, dass Sie die Batterie richtig herum einlegen und lassen Sie sie einrasten. Legen Sie die Batterie vollständig ein, bis Sie ein kleines Klicken hören können. Wenn Sie die rote Anzeige auf der Oberseite der Taste sehen, ist die Batterie richtig eingerastet.

Schließen Sie den Batteriedeckel. (Fig. 2)

Um die Batterie zu entfernen, ziehen Sie sie aus dem Gerät heraus, und drücken Sie gleichzeitig die Taste auf der Vorderseite des Einsatzes.

























⚠ VORSICHT:

- Stecken Sie die Batterie stets soweit ein, bis die rote Anzeige nicht mehr zu sehen ist. Falls Sie das nicht tun, kann es passieren, dass die Batterie aus dem Gerät fällt, was zu Verletzungen führen kann.
- Drücken Sie die Batterie nicht gewaltsam in Position. Falls die Batterie nicht leicht einzusetzen ist, machen Sie etwas falsch.

Anzeige der übrigen Batteriekapazität (Fig. 3)

(Nur bei Batterien mit Anzeige)

Drücken Sie die Prüftaste an der Batterie, um die restliche Batteriekapazität anzuzeigen. Die Anzeigelampen leuchten einige Sekunden lang auf.

Anzeigelampen			Übrige Kapazität
 Leuchtend	 Aus	 Blinkend	
			75% bis 100%
			50% bis 75%
			25% bis 50%
			0% bis 25%
			Batterie aufladen.
			Die Batterie hat eventuell eine Fehlfunktion
			

HINWEIS:

- Je nach den Nutzungsbedingungen und der Umgebungstemperatur, kann die Anzeige sich etwas von der tatsächlichen Kapazität unterscheiden.

Wenn Sie keine originalen Makita-Batterien verwenden, oder Batterien, die modifiziert wurden, verfällt dadurch die Makita-Garantie für das Makita-Gerät und das Ladegerät.

Verwendung mit AC-Spannung:

Wenn Sie das Gerät mit AC-Spannung betreiben, verwenden Sie das Netzkabel, das im Lieferumfang enthalten ist. Stecken Sie den weiblichen Stecker in das Gerät und den männlichen in die Steckdose. (Fig. 4)

⚠ VORSICHT:

- Stecken Sie zuerst den weiblichen Stecker in das Gerät, und dann den männlichen in die Steckdose.
- Schließen Sie die Abdeckung der Steckdose, wenn das Netzkabel nicht eingesteckt ist.

HINWEIS:

- Die AC-Spannung lädt nicht die Batterie im Gerät auf.
- Selbst wenn Sie das Gerät mit DC-Spannung betreiben, wechselt es automatisch zu AC-Spannung, wenn der Stecker eingesteckt ist.

Organisation des Netzkabels:

Wickeln Sie das Netzkabel fest um den Ständer und befestigen Sie das Ende des Kabels mit einem Kabelbinder. (Fig. 5)

Die Licht- und Helligkeitsauswahl (Fig. 6)

1. Schalter: Wenn Sie einmal auf den Schalter drücken, gehen die Lichter an (mit der selben Helligkeit, die Sie das letzte Mal eingestellt haben). Drücken Sie erneut auf den Schalter, um das Licht abzuschalten.
2. Auswahl des Helligkeitsmodus: Die Helligkeitssequenzen sind: Hoher Modus / Mittlerer Modus / Niedriger Modus / Hoher Modus bei jeder Betätigung, wenn das Licht eingeschaltet ist.

Batterieschutz (Fig. 7)

Das Gerät ist mit einem Batterieschutz ausgestattet, um dessen Lebensdauer zu verlängern. Wenn die Batterie niedrig wird, gehen alle bis auf die dargestellte LEDs aus. Etwa fünf bis zehn Minuten später schaltet das System den Strom ab. Entfernen Sie in diesem Fall die Batterie aus dem Werkzeug und laden Sie die Batterie auf.

Lüftungsventilator

Das Gerät ist mit einem Lüftungsventilator ausgestattet. Der Lüftungsventilator läuft möglicherweise nach dem Abschalten weiter, um das Gerät zu kühlen. Wenn der Lüftungsventilator in Betrieb ist, kann man den Luftstrom hören.

Dies ist keine Fehlfunktion des Geräts.

BETRIEB

⚠ VORSICHT:

- Stellen Sie das Gerät stets auf eine flache und stabile Oberfläche. Ansonsten kann das Gerät herunterfallen.

Einstellen des Lichtwinkels (Fig. 8)

Lösen Sie die Griffe auf beiden Seiten. Stellen Sie den Winkel der Leuchte ein (Der Einstellungsbereich beträgt 240 °). Ziehen Sie die Griffe wieder fest.

⚠ VORSICHT:

Achten Sie darauf, dass Sie sich beim Einstellen des Winkels nicht die Finger einklemmen.

Verwendung eines Stativs (Zubehör)

⚠ VORSICHT:

- Lesen Sie die Anweisungen des Zubehörs sorgfältig durch, bevor Sie es mit der Lampe verwenden.

Sie können die Lampe am Stativ befestigen, um den Betrieb zu erleichtern. (Fig. 9)

⚠ VORSICHT:

- Achten Sie darauf, dass Gerät nicht herunterfallen zu lassen, wenn Sie es auf dem Stativ befestigen.
- Stellen Sie das Stativ auf eine ebene, stabile Oberfläche, um zu verhindern, dass es herunterfällt.
- Spreizen Sie die Beine des Stativs so weit wie möglich.
- Verwenden Sie bei starkem Wind kein Stativ.
- Achten Sie darauf, dass das Gerät sicher am Stativ befestigt ist.
- Entfernen Sie das Gerät, wenn Sie das Stativ tragen, oder wenn Sie die Beine des Stativs zusammenfallen.
- Achten Sie darauf, dass Sie sich beim zusammenfallen der Stativbeine nicht die Hand einklemmen.

WARTUNG

⚠ VORSICHT:

- Achten Sie stets darauf, dass das Gerät abgeschaltet, und ausgesteckt ist, und dass Sie die Batterie entfernt haben, bevor Sie das Gerät überprüfen oder warten.
- Verwenden Sie niemals Benzin, Leichtbenzin, Verdünner, Alkohol oder ähnliches. Dies kann zu Verfärbungen, Verformungen oder Rissen führen.

Der Nutzer darf nur Wartungsarbeiten vornehmen, die in dieser Anleitung beschrieben sind. Sonstige Arbeiten müssen von einem zuständigen Makita-Kundendienstzentrum durchgeführt werden.

Reinigung

⚠ VORSICHT:

- Waschen Sie das Gerät niemals mit Wasser.

Ab und zu müssen Sie die Außenseite (das Gehäuse) des Geräts mit einem feuchten, eingeseiften Tuch abwaschen.

ZUBEHÖR

⚠ VORSICHT:

- Dieses Zubehör und die Zubehörteile können nur für das Makita-Gerät empfohlen werden, das in diesem Handbuch beschrieben ist. Wenn Sie anderes Zubehör oder Zubehörteile verwenden, besteht Verletzungsrisiko. Verwenden Sie Zubehör oder Zubehörteile nur für den angegebenen Zweck.

Falls Sie Hilfe zu bestimmtem Zubehör benötigen, wenden Sie sich an den örtlichen Makita-Kundendienst.

- Originalbatterie und Ladegerät von Makita
- Stativ [Bauteilnummer: GM00002073]

HINWEIS:

- Einige Gegenstände in der Liste sind gegebenenfalls als Standard-Zubehör im Lieferumfang enthalten. Dies kann je nach Land unterschiedlich sein.

ITALIANO (Istruzioni originali)

Spiegazione con panoramica generale

1. Blocco del coperchio
2. Coperchio della batteria
3. Spie luminose
4. Pulsante di controllo
5. Cavo di alimentazione
6. Coperchio della presa
7. Spina femmina (per l'apparecchio)
8. Spina maschio (per la fonte di CA, la forma varia da paese a paese.)
9. Fissaggio
10. Interruttore
11. Selezione della modalità di luminosità
12. Knob

DESCRIZIONI

Modello	DML809
LED	96 Pezzi, 100,8W
Fonte di alimentazione	14,4V / 18V DC
Dimensioni (L × P × H)	249 mm × 370 mm × 278 mm
Peso netto	5,7 kg
Area ricezione della pressione (area lenti)	0,0241 m ²

- Le indicazioni possono variare da paese a paese.
- Le dimensioni sono con la maniglia abbassata.
- Il peso non include la cartuccia della batteria e il cavo di alimentazione.
- A causa del nostro continuo programma di ricerca e sviluppo, le indicazioni ivi contenute sono soggette a modifiche senza preavviso.

Alimentazione elettrica

- L'apparecchio deve essere collegato ad alimentazione elettrica dello stesso voltaggio indicato sulla targhetta e può funzionare solamente con corrente alternata monofase. L'apparecchio ha un doppio isolamento e, quindi, può essere utilizzato anche con prese senza cavo della messa a terra.

Cartuccia della batteria applicabile e durata di funzionamento

Tensione	Cartuccia batteria applicabile	Tempo di funzionamento (approssimativo)		
		Alto	Metà	Basso
14,4V	BL1415N	0,3 ore	0,8 ore	1,7 ore
	BL1430, BL1430B	0,5 ore	1,3 ore	2,8 ore
	BL1440	0,8 ore	2,1 ore	4,5 ore
	BL1450	0,9 ore	2,5 ore	5,0 ore
	BL1460B	1,0 ore	2,8 ore	5,5 ore
18V	BL1815N	0,4 ore	1,1 ore	2,2 ore
	BL1820	0,5 ore	1,5 ore	3,0 ore
	BL1820B	0,6 ore	1,5 ore	3,0 ore
	BL1830, BL1830B	0,8 ore	2,0 ore	4,0 ore
	BL1840, BL1840B	1,1 ore	2,9 ore	6,0 ore
	BL1850, BL1850B	1,4 ore	3,5 ore	7,5 ore
	BL1860B	1,7 ore	4,5 ore	8,5 ore

- Il tempo di funzionamento si basa sulla modalità di inserimento delle due batterie.
- Alcune cartucce delle batterie sopra elencate potrebbero non essere disponibili a seconda della propria regione di residenza.
- I tempi di funzionamento possono variare a seconda del tipo di batteria, dello stato di carica e delle condizioni di utilizzo.

⚠ ATTENZIONE: Utilizzare esclusivamente le batterie sopra elencate. L'uso di qualsiasi altra batteria può causare lesioni e/o incendi.

Simboli

Di seguito sono riportati i simboli utilizzati per l'apparecchiatura. Assicurarsi di averne compreso il significato prima dell'uso.



- Leggere il manuale di istruzioni



- Uso interno solo per l'alimentazione AC; uso interno ed esterno per l'alimentazione DC;



- Solo per i paesi dell'UE

Visto che sono presenti componenti pericolosi all'interno del dispositivo, i rifiuti di apparecchiature elettriche ed elettroniche, accumulatori e batterie potrebbero causare un impatto negativo sull'ambiente e sulla salute della persona. Le apparecchiature elettriche ed elettroniche o le batterie non devono essere smaltite assieme ai rifiuti domestici! In linea con la Direttiva Europea relativa ai rifiuti di apparecchiature elettriche ed elettroniche, accumulatori e batterie e rifiuti di accumulatori e batterie, incluso il loro adattamento alle norme nazionali, per i rifiuti di apparecchiature elettriche, batterie e accumulatori, il loro stoccaggio deve essere eseguito in maniera separata e devono essere consegnati presso un punto di raccolta separato addetto ai rifiuti urbani, agendo in accordo alle leggi sulla protezione ambientale.

Questo viene indicato attraverso il simbolo del bidone della spazzatura con una barra sopra posizionato sul dispositivo.



- DOPPIO ISOLAMENTO



- Radiazioni ottiche (UV e IR).
Ridurre al minimo l'esposizione agli occhi o alla pelle.



- Non fissare la lampada operativa.



- Utilizzare una schermatura appropriata o una protezione per gli occhi.



- Prestare particolare attenzione!



- Non utilizzare l'apparecchio sotto la pioggia o neve quando si utilizza con l'alimentazione CA.

IP

- IP65 per l'alimentazione CC; IP20 per l'alimentazione CA.

Nota

- Questo prodotto include una sorgente di luce con classe di efficienza energetica <E>.

AVVERTENZA DI SICUREZZA SICUREZZA IMPORTANTE ISTRUZIONI

⚠ ATTENZIONE: Quando si utilizzano gli apparecchi, è necessario seguire sempre le precauzioni di sicurezza di base per ridurre il rischio di incendi, scosse elettriche e lesioni personali, tra cui le seguenti:

LEGGERE TUTTE LE ISTRUZIONI.

1. Quando l'apparecchio non è in uso, spegnere sempre e scollegare/rimuovere la batteria dall'apparecchio.
2. Non coprire l'apparecchio in funzione con panno, cartone, ecc. In caso contrario, può provocare la formazione di una fiamma.
3. Quando si utilizza l'apparecchio con corrente alternata, non utilizzare l'apparecchio in ambienti umidi o bagnati.
4. Non esporre l'apparecchio alla pioggia o alla neve. Non lavarli mai in acqua.
5. Non utilizzare l'apparecchio in atmosfere esplosive, come ad esempio in presenza di liquidi, gas o polveri infiammabili.
6. Le spine dell'apparecchio devono corrispondere alla presa di corrente. Non modificare mai in alcun modo le spine. Non utilizzare spine adattatore con apparecchi con messa (scarico) a terra. Le spine non modificate e la relativa presa riducono il rischio di scosse elettriche.
7. Durante il funzionamento dell'apparecchio, evitare il contatto del corpo con superfici messe a terra o scarico a terra, come tubi, radiatori, forni a microonde o frigoriferi. Se il corpo viene collegato a terra, vi è un aumentato rischio di shock elettrico.
8. Usare il cavo nel modo opportuno. Non utilizzare mai il cavo per trasportare, tirare o scollegare l'apparecchio. Tenere il cavo lontano da calore, olio, bordi appuntiti o parti in movimento. Cavi danneggiati o aggrovigliati aumentano il rischio di shock elettrico.
9. Se il cavo flessibile esterno di questo apparecchio è danneggiato, deve essere sostituito da un cavo speciale disponibile esclusivamente presso il produttore o il suo agente di assistenza.
10. Non fissare direttamente la fonte di luce.
11. Non maneggiare la spina con mani bagnate o unte.
12. Posizionare sempre l'apparecchio su una superficie piana e stabile per evitare che l'apparecchio cada.
13. La sorgente luminosa contenuta in questo apparecchio può essere sostituita solo dal produttore, dal suo agente di assistenza o da una persona qualificata.
14. Non lasciare il cavo di alimentazione scollegato dall'apparecchio mentre l'apparecchio è alimentato da una presa di corrente. Ciò potrebbe causare una scossa elettrica.
15. Non lasciare che nulla copra o ostruisca le aperture di ventilazione dell'apparecchio. Mantenere sempre pulita la ventola di raffreddamento.

Uso e manutenzione dell'apparecchio a batteria

1. Evitare l'avviamento accidentale. Accertarsi che l'interruttore sia in posizione off prima di collegare il pacco batteria, prelevare o trasportare l'apparecchio. Il trasporto dell'apparecchio con il dito sull'interruttore o dell'apparecchio energizzante che ha l'interruttore acceso, è indice di incidenti.
2. Scollegare il pacco batteria dall'apparecchio prima di effettuare regolazioni, cambiare gli accessori o riporre l'apparecchio. Tali misure di sicurezza preventive riducono il rischio di avviamento accidentale dell'apparecchio.
3. Ricaricare solo con il caricabatterie specificato dal produttore. Un caricabatterie adatto ad un tipo di batteria può creare il rischio di incendio se utilizzato con un altro tipo di batteria.
4. Utilizzare gli apparecchi solo con i pacchi batterie appositamente predisposti. L'uso di altri pacchi batteria può creare un rischio di lesioni e di incendio.
5. Quando il pacco batteria non viene utilizzato, tenerlo lontano da altri oggetti metallici, come graffette, monete, chiavi, chiodi, viti o altri piccoli oggetti metallici, che possono effettuare un collegamento da un terminale all'altro. Il cortocircuito tra i terminali della batteria può causare ustioni o incendi.
6. In condizioni abusive, il liquido può essere espulso dalla batteria; evitare il contatto. In caso di contatto accidentale, sciacquare con acqua. Se il liquido entra in contatto con gli occhi, consultare inoltre un medico. Il liquido espulso dalla batteria può causare irritazione o ustioni.
7. Non utilizzare batterie o apparecchi danneggiati o modificati. Batterie danneggiate o modificate possono presentare un comportamento imprevedibile con conseguente rischio di incendio, esplosione o rischio di lesioni.
8. Non esporre un pacco batterie o un apparecchio al fuoco o a temperature eccessive. L'esposizione al fuoco o a temperature superiori a 130 °C può provocare esplosioni.
9. Seguire tutte le istruzioni di carica e non caricare il pacco batteria o l'apparecchio al di fuori dell'intervallo di temperatura specificato nelle istruzioni. Una carica impropria o a temperature al di fuori dell'intervallo di temperatura specificato può danneggiare la batteria e aumentare il rischio di incendio.
10. Far eseguire la manutenzione da un riparatore qualificato utilizzando solo pezzi di ricambio identici. In questo modo si garantisce il mantenimento della sicurezza del prodotto.
11. Non modificare o tentare di riparare l'apparecchio o il pacco batteria se non come indicato nelle istruzioni per l'uso e la manutenzione.

Importanti istruzioni di sicurezza per la cartuccia della batteria

1. Prima di utilizzare la cartuccia della batteria, leggere tutte le istruzioni e i segni di attenzione (1) sul caricabatterie, (2) sulla batteria e (3) sul prodotto che utilizza la batteria.
2. Non smontare la batteria.

3. Se il tempo di funzionamento si è ridotto eccessivamente, interrompere immediatamente l'utilizzo. Ciò può comportare il rischio di surriscaldamento, possibili ustioni e persino un'esplosione.
4. Se l'elettrolito entra negli occhi, sciacquarli con acqua pulita e consultare immediatamente un medico. Ciò può comportare la perdita della vista.
5. Non causare il cortocircuito della batteria:
 - (1) Non toccare i terminali con materiale da conduzione.
 - (2) Evitare di conservare la batteria in un contenitore con altri oggetti metallici come chiodi, monete, ecc.
 - (3) Non esporre la batteria all'acqua o alla pioggia. Un cortocircuito della batteria può causare un grande flusso di corrente, surriscaldamento, possibili ustioni e persino un guasto.
6. Non conservare l'apparecchio e la batteria in luoghi in cui la temperatura può raggiungere o superare i 50°C (122°F).
7. Non incenerire la batteria anche se gravemente danneggiata o completamente esaurita. La batteria può esplodere in caso di incendio.
8. Fare attenzione a non far cadere o urtare la batteria.
9. Non utilizzare una batteria danneggiata.
10. Le batterie agli ioni di litio sono soggette ai requisiti della legislazione sulle merci pericolose. Per i trasporti commerciali, ad esempio da parte di terzi, spedizionieri, devono essere rispettati i requisiti speciali per l'imballaggio e l'etichettatura. Per la preparazione dell'articolo da spedire è necessario consultare un esperto di materiali pericolosi. Si prega di osservare anche le eventuali disposizioni nazionali più dettagliate. Coprire con un nastro adesivo i contatti scoperti e imballare la batteria in modo tale che non possa muoversi nell'imballaggio.
11. Per lo smaltimento della cartuccia della batteria, rimuoverla dall'apparecchiatura e smaltirla in un luogo sicuro. Seguire le normative locali relative allo smaltimento della batteria.
12. Utilizzare le batterie solo con i prodotti indicati da Makita. L'installazione delle batterie su prodotti non conformi può provocare incendi, eccessivo calore, esplosione o perdita di elettrolita.
13. Se l'utensile non viene utilizzato per un lungo periodo di tempo, la batteria deve essere rimossa dall'utensile.

Suggerimenti per mantenere la massima durata della batteria

1. Caricare la cartuccia della batteria prima di scaricarla completamente. Interrompere sempre il funzionamento dell'apparecchio e caricare la cartuccia della batteria quando si nota una minore potenza dell'apparecchio.
2. Non ricaricare mai una batteria completamente carica. Una carica eccessiva riduce la durata della batteria.
3. Caricare la batteria a temperatura ambiente a 10°C - 40°C (50°F - 104°F). Lasciare raffreddare una batteria calda prima di caricarla.
4. Caricare la cartuccia della batteria se non viene utilizzata per un lungo periodo (più di sei mesi).

Conservare tutte le avvertenze e istruzioni per la futura consultazione.

DESCRIZIONE FUNZIONALE

⚠ ATTENZIONE:

- Assicurarsi sempre che l'apparecchio sia spento, scollegato e che la batteria sia stata rimossa prima di regolare o controllare il funzionamento dell'apparecchio.

Utilizzare con la batteria:

Installazione o rimozione della batteria

⚠ ATTENZIONE:

- Scollegare sempre la spina prima di installare o rimuovere la batteria.
- Utilizzare esclusivamente batterie agli ioni di litio originali Makita. L'uso di batterie non originali Makita, o di batterie che sono state alterate, può provocare lo scoppio della batteria causando incendi, lesioni personali e danni. Si annulla anche la garanzia Makita per l'utensile e il caricabatterie Makita.
- **Tenere saldamente l'apparecchio e la cartuccia della batteria durante l'installazione o la rimozione della cartuccia della batteria.**
La mancata presa salda dell'apparecchio e della cartuccia della batteria può causare lo scivolamento delle mani e causare danni all'apparecchio e alla cartuccia della batteria e lesioni personali.
- Fare attenzione a non intrappolare le dita tra l'apparecchio e la cartuccia della batteria quando si carica la cartuccia della batteria e tra l'apparecchio e il coperchio della batteria quando si chiude il coperchio della batteria.

NOTA:

È possibile installare fino a due cartucce di batteria, anche se l'apparecchio utilizza una cartuccia di batteria per il funzionamento.

Per installare la cartuccia della batteria, rilasciare il blocco del coperchio e aprire il coperchio della batteria. (Fig. 1)

Inserire la cartuccia della batteria. Allineare la linguetta della cartuccia batteria con la scanalatura dell'alloggiamento e inserirla in posizione. Inserirla completamente fino a quando non si blocca in posizione con un piccolo clic se l'indicatore rosso sul lato superiore del pulsante non è completamente bloccato.

Quindi chiudere il coperchio della batteria. (Fig. 2)

Per rimuovere la cartuccia della batteria, farla scorrere dall'utensile facendo scorrere il pulsante sulla parte anteriore della cartuccia.

⚠ ATTENZIONE:

- Installare sempre la batteria completamente fino a quando l'indicatore rosso non è visibile. In caso contrario, potrebbe cadere accidentalmente dall'apparecchio, causando lesioni all'utente o alle persone che lo circondano.
- Non installare la cartuccia della batteria con la forza. Se la cartuccia non scorre facilmente, non viene inserita correttamente.

Indicazione della capacità residua della batteria (Fig. 3)

(Solo per cartucce di batterie con indicatore)

Premere il pulsante di controllo sulla cartuccia della batteria per indicare la capacità residua della batteria. Le spie si accendono per alcuni secondi.

Spie luminose			Capacità residua
■ Illuminato	□ Spento	▣ Lampeggiante	
■	■	■	dal 75% al 100%.
■	■	□	dal 50% al 75%.
■	□	□	dal 25% al 50%.
□	□	□	dal 0% al 25%.
▣	□	□	Caricare la batteria.
■	■	□	La batteria potrebbe non funzionare correttamente.
□	□	■	

NOTA:

- A seconda delle condizioni d'uso e della temperatura ambiente, l'indicazione può differire leggermente dalla capacità effettiva.

L'uso di batterie non originali Makita, o di batterie che sono state alterate, annullerà la garanzia Makita per l'apparecchio e il caricabatterie Makita.

Utilizzare con alimentazione CA:

Quando si utilizza l'apparecchio con alimentazione CA, utilizzare il cavo di alimentazione fornito con l'apparecchio. Lasciare che la spina femmina si inserisca nell'apparecchio e collegare la spina maschio a una presa di corrente. (Fig. 4)

ATTENZIONE:

- Inserire prima completamente la spina femmina nell'apparecchio, quindi collegare la spina maschio a una presa di corrente.
- Chiudere sempre saldamente il coperchio della presa quando il cavo di alimentazione non è collegato.

NOTA:

- L'alimentazione AC non carica la batteria inserita nell'apparecchio.
- Anche operando in corrente continua, l'apparecchio passa automaticamente alla corrente alternata quando il cavo di alimentazione è inserito.

Organizzazione del cavo di alimentazione:

Avvolgere il cavo di alimentazione della bobina sul supporto, quindi agganciare l'estremità del cavo utilizzando il dispositivo di fissaggio collegato. (Fig. 5)

Accensione della selezione della modalità di luce e luminosità (Fig. 6)

1. Cambio: Premere l'interruttore una volta, la luce si accende (con la stessa modalità di luminosità dell'ultima impostazione). Premere nuovamente l'interruttore, la luce si spegne.
2. Selezione della modalità di luminosità: Sequenza di luminosità: Modo alto / Modo medio / Modo basso / Modo alto per ogni pressione quando la luce è accesa.

Sistema di protezione della batteria (Fig. 7)

L'apparecchio è dotato di un sistema di protezione della batteria per aumentarne la durata. Quando la batteria si scarica, il LED si spegne ad eccezione di un LED come illustrato. Dopo circa cinque o dieci minuti, il sistema si spegne automaticamente. In questo caso, rimuovere la batteria dall'utensile e caricare la batteria.

Ventola di raffreddamento

Questo apparecchio è dotato di ventola di raffreddamento. La ventola di raffreddamento può funzionare per raffreddare l'apparecchio anche dopo che l'apparecchio è spento. Quando la ventola di raffreddamento è in funzione, si sente il rumore dell'aria che esce.

Questo non indica un malfunzionamento dell'apparecchio.

FUNZIONAMENTO

ATTENZIONE:

- Mettere sempre l'apparecchio in posizione piana e stabile. In caso contrario si può verificare un incidente di caduta.

Regolazione dell'angolo della luce (Fig. 8)

Allentare le manopole su entrambi i lati. Regolare l'angolo della luce (l'intervallo di regolazione è di 240°). Quindi serrare nuovamente le manopole.

ATTENZIONE:

Fare attenzione a non intrappolare le dita quando si regola l'angolo della luce.

Uso con il treppiede (accessori opzionali)

ATTENZIONE:

- Leggere attentamente i manuali di istruzioni degli accessori prima di utilizzarli con la luce.

È possibile mettere la luce sul treppiede per facilitare l'operazione. (Fig. 9)

ATTENZIONE:

- Fare attenzione a non far cadere l'apparecchio durante il montaggio dell'apparecchio sul treppiede.
- Posizionare il treppiede su una superficie piana e stabile per evitare di cadere.
- Allargare al massimo le gambe del treppiede.
- Non utilizzare il treppiede se il vento è forte.
- Assicurarsi che l'apparecchio sia fissato saldamente al treppiede.
- Rimuovere l'apparecchio quando si trasporta il treppiede o quando si ripiegano le gambe del treppiede.
- Fare attenzione a non farsi impigliare la mano nelle gambe del treppiede quando si chiude il treppiede.

MANUTENZIONE

ATTENZIONE:

- Assicurarsi sempre che l'apparecchio sia spento, scollegato e che la cartuccia della batteria sia stata rimossa prima di tentare l'ispezione o la manutenzione.
- Non utilizzare mai benzina, diluenti, alcool o simili. Possono verificarsi scolorimento, deformazioni o crepe.

Solo gli interventi di manutenzione descritti in questo manuale di istruzioni possono essere eseguiti dall'utente. Qualsiasi altro intervento deve essere eseguito da centri di assistenza autorizzati Makita.

Pulizia

ATTENZIONE:

- Non lavare mai l'apparecchio in acqua.

Pulire periodicamente l'esterno (corpo dell'apparecchio) dell'apparecchio con un panno inumidito con acqua e sapone.

ACCESSORI OPZIONALI

ATTENZIONE:

- Questi accessori sono raccomandati per l'uso con l'apparecchio Makita specificato in questo manuale. L'uso di qualsiasi altro accessorio può comportare il rischio di lesioni alle persone.

Utilizzare l'accessorio solo per lo scopo dichiarato.

Se avete bisogno di assistenza per maggiori dettagli su questi accessori, rivolgetevi al centro di assistenza Makita di zona.

- Batteria e caricabatterie originali Makita
- Treppiede [Codice:GM00000002073]

NOTA:

- Alcuni articoli dell'elenco possono essere inclusi nella confezione dell'apparecchio come accessori standard. Possono differire da paese a paese.

NEDERLANDS (Originele instructies)

Uitleg van algemeen aanzicht

- | | | |
|--------------------------------|---|--------------------------------|
| 1. Vergrendeling van afdekking | 6. Afdekking van aansluiting | 9. Klem |
| 2. Afdekking van batterij | 7. Vrouwelijk stekker (voor het apparaat) | 10. Schakelaar |
| 3. Indicatielampjes | 8. Mannelijke stekker (voor wisselstroombron, de vorm ervan varieert van land tot land) | 11. Selecteer helderheidsmodus |
| 4. Controleknop | | 12. Knop |
| 5. Netsnoer | | |

SPECIFICATIES

Model	DML809
LED	96st, 100,8W
Netvoeding	14,4V / 18V DC
Afmetingen (L × B × H)	249 mm × 370 mm × 278 mm
Nettogewicht	5,7 kg
Gebied dat druk ontvangt (Lensgebied)	0,0241 m ²

- Specificaties kunnen van land tot land verschillen.
- De afmetingen zijn met de handgreep omlaag.
- In het gewicht is een batterijpatroon en het netsnoer niet inbegrepen.
- Omdat wij een programma van voortdurend onderzoek en ontwikkeling uitvoeren kunnen de specificaties die hierin worden vermeld, zonder voorafgaande kennisgeving worden gewijzigd.

Voeding

- Het apparaat moet worden aangesloten op een voeding van hetzelfde voltage als aangegeven op de naamplaat, en kan alleen worden gebruikt op enkelfasige AC-voeding. Het apparaat is dubbel geïsoleerd en kan dus ook worden gebruikt met niet-geaarde stopcontacten.

Geschikte batterijpatroon en bedrijfstijd

Netspanning	Geschikte batterijpatroon	Bedrijfstijd (Bij benadering)		
		Hoog	Mid	Laag
14,4V	BL1415N	0,3 uur	0,8 uur	1,7 uur
	BL1430, BL1430B	0,5 uur	1,3 uur	2,8 uur
	BL1440	0,8 uur	2,1 uur	4,5 uur
	BL1450	0,9 uur	2,5 uur	5,0 uur
	BL1460B	1,0 uur	2,8 uur	5,5 uur
18V	BL1815N	0,4 uur	1,1 uur	2,2 uur
	BL1820	0,5 uur	1,5 uur	3,0 uur
	BL1820B	0,6 uur	1,5 uur	3,0 uur
	BL1830, BL1830B	0,8 uur	2,0 uur	4,0 uur
	BL1840, BL1840B	1,1 uur	2,9 uur	6,0 uur
	BL1850, BL1850B	1,4 uur	3,5 uur	7,5 uur
	BL1860B	1,7 uur	4,5 uur	8,5 uur

- De bedrijfstijd is gebaseerd op plaatsing van twee batterijen.
- Enkele van de batterijpatronen die hierboven worden vermeld, zullen afhankelijk van uw geografische locatie of woonplaats misschien niet verkrijgbaar zijn.
- Bedrijfstijden kunnen verschillen afhankelijk van batterijtype, laadstatus en gebruiksconditie.

 **WAARSCHUWING:** Gebruik alleen de hierboven vermelde batterijpatronen. Gebruik van een andere batterijpatroon kan letsel en/of brand tot gevolg hebben.

Symbolen

Hieronder worden de symbolen getoond die voor de apparatuur worden gebruikt. Het is belangrijk dat u hiervan de betekenis begrijpt vóór gebruik.



- Lees de instructiehandleiding



- Gebruik binnenshuis alleen voor wisselstroomvoorziening; Gebruik binnenshuis en buitenshuis voor gelijkstroomvoorziening;



- Uitsluitend voor EU-landen

Vanwege de aanwezigheid van de gevaarlijke componenten in de apparatuur kunnen, afgedankte elektrische en elektronische apparatuur, accu's en batterijen kan een negatieve invloed op het milieu en de menselijke gezondheid hebben. Gooi geen elektrische en elektronische apparaten of batterijen met huishoudelijk afval! In overeenstemming met de Europese Richtlijn over afgedankte elektrische en elektronische apparatuur en over accu's en batterijen en afvalaccu's en batterijen, alsmede de aanpassing van het nationale rechten, moeten de afgedankte elektrische apparatuur, batterijen en accu's apart worden opgeslagen en aan een apart locatie voor inzamelen voor stedelijk afval opgeleverd, waar ze behandeld moeten worden in overeenstemming met de voorschriften voor milieubescherming.

Het wordt getoond door het symbool van de doorgestreepte bak op wielen die gezet wordt op de apparatuur.



- DUBBELE ISOLATIE



- Optische Straling (UV en IR). Beperk blootstelling van ogen of huid zoveel mogelijk.



- Kijk niet in de werkende lamp.



- Gebruik geschikte afscherming of oogbescherming.



- Wees bijzonder zorgvuldig en oplettend!



- Gebruik het apparaat niet in regen of sneeuw wanneer u wisselstroom gebruikt.



- IP65 voor gelijkstroom; IP20 voor wisselstroom

Opmerking

- Het product bevat een lichtbron van energie-efficiënte niveau <E>.

VEILIGHEIDSWAARSCHUWING BELANGRIJKE VEILIGHEIDS- INSTRUCTIES

 **WAARSCHUWING:** Wanneer u apparaten gebruikt, moeten eenvoudige veiligheidsmaatregelen altijd worden gevolgd zodat het risico van brand, elektrische schok en persoonlijk letsel wordt beperkt, deze maatregelen zijn onder meer:

LEES ALLE INSTRUCTIES.

1. Schakel het apparaat, wanneer u het niet in gebruik is, altijd uit en trek de stekker uit het stopcontact/neem de batterijpatroon uit.
2. Bedek het werkende apparaat niet met doek of karton, enz. Anders zou het brand kunnen veroorzaken.
3. Gebruikt u het apparaat met wisselstroom, gebruik het dan niet op vochtige of natte locaties.
4. Stel het apparaat niet bloot aan regen of sneeuw. Was het nooit in water.
5. Gebruik het apparaat niet in een explosieve atmosfeer, zoals in de aanwezigheid van brandbare vloeistoffen, gassen of stofdeeltjes.
6. De stekkers van het apparaat moeten geschikt zijn voor het stopcontact. Wijzig nooit de stekkers op welke wijze dan ook. Gebruik geen verlengsnoeren in combinatie met geaarde apparaten. Ongewijzigde stekkers en geschikte stopcontacten beperken het risico van een elektrische schok.
7. Wanneer u het apparaat bedient, vermijd dan contact van uw lichaam met geaarde oppervlakken, zoals leidingen en radiatoren, magnetrons of koelkasten. Er bestaat een verhoogd risico op elektrische schokken als uw lichaam geaard is.
8. Behandel het netsnoer met voorzichtigheid. Gebruik het snoer nooit voor het dragen en naar u toe trekken van het apparaat en trek nooit de stekker aan het snoer uit het stopcontact. Houd het netsnoer uit de buurt van hitte, olie, scherpe randen of bewegend delen. Beschadigde of verstrengelde netsnoeren verhogen het risico op elektrische schokken.
9. Als een externe flexibele kabel of snoer van dit verlichtingstoestel is beschadigd, moet vervanging worden uitgevoerd met een speciaal snoer of een snoer dat uitsluitend verkrijgbaar is van de fabrikant of een servicemonteur.
10. Kijk niet direct in de lichtbron.
11. Pak de stekker niet met een natte of vette hand vast.
12. Plaats het apparaat altijd op vlak en stabiel oppervlak zodat het niet kan vallen.
13. De lichtbron in dit verlichtingstoestel mag alleen worden vervangen door de fabrikant of zijn servicemonteur of een dergelijke gekwalificeerde.
14. Laat niet het netsnoer los liggen van het apparaat terwijl de stekker in het stopcontact zit. Dit zou een elektrische schok kunnen veroorzaken.

15. Laat niet iets de ventilatieopeningen van het apparaat bedekken of verstopen. Houd voor de koeling de ventilatieopeningen altijd schoon.

Gebruik en verzorging van de batterij van het apparaat

1. Zorg ervoor dat het apparaat niet onbedoeld kan worden ingeschakeld. Controleer dat de schakelaar in de uit-stand staat, voordat u de batterij aansluit, of het apparaat oppakt of draagt. Het apparaat dragen met uw vinger op de schakelaar of de batterij plaatsen in en apparaat dat is ingeschakeld, leidt tot ongelukken.
2. Koppel de batterij los van het apparaat voordat u wijzigingen aanbrengt, accessoires wisselt of het apparaat opbergt. Dergelijke preventieve veiligheidsmaatregelen beperken het risico dat het apparaat per ongeluk wordt ingeschakeld.
3. Laad alleen op met de lader die door de fabrikant wordt genoemd. Een lader die geschikt is voor het ene type batterij kan een risico van de hand geven bij gebruik met een andere batterij.
4. Gebruik apparaten uitsluitend met de speciaal aangeduide accu's. Gebruik van andere accu's kan een risico geven van letsel en brand.
5. Bewaar een batterij, wanneer u deze niet gebruikt, op enige afstand van andere metalen voorwerpen zoals paperclips, munten, sleutels, spijkers, schroeven of andere kleine metalen voorwerpen die een verbinding van de ene pool met de andere tot stand kunnen brengen. Wanneer kortsluiting ontstaat tussen de polen van de batterij kan dat brandwonden of brand veroorzaken.
6. Wanneer de batterij ruw wordt behandeld kan er vloeistof uit komen; vermijd contact hiermee. Als u per ongeluk deze vloeistof aanhaakt, spoel dan met water. Komt de vloeistof in contact met uw ogen, roep dan onmiddellijk medische hulp in. Vloeistof die uit de batterij komt kan irritatie of brandwonden veroorzaken.
7. Gebruik niet accu's of apparaten die zijn beschadigd of waaraan wijzigingen zijn aangebracht. Beschadigde of gewijzigde batterij's kunnen onvoorspelbaar gedrag vertonen wat kan leiden tot brand, explosie of een risico van letsel.
8. Stel een batterij of apparaat niet bloot aan brand of uitzonderlijk hoge temperaturen. Blootstelling aan brand of een temperatuur boven 130°C Celsius kan een explosie veroorzaken.
9. Volg alle instructies voor het laden en laad de batterij of het apparaat niet op buiten het temperatuurbereik dat in de instructies wordt vermeld. Het op onjuiste wijze laden of laden buiten het opgegeven temperatuurbereik kan de batterij beschadigen en het risico van brand doen toenemen.
10. Laat servicewerkzaamheden uitvoeren door een gekwalificeerde reparateur die alleen identieke vervangende onderdelen gebruikt. Dit garandeert dat de veiligheid van het product wordt gehandhaafd.
11. Breng geen wijzigingen in het apparaat of de batterij aan en probeer het niet te repareren, behalve als dat wordt aangegeven in de instructies voor gebruik en onderhoud.

Belangrijke veiligheidsinstructies voor de batterijpatroon

1. Lees, voordat u de batterijpatroon gebruikt, alle instructies en markeringen op (1) de batterijlader, (2) de batterij en (3) het product dat de batterij gebruikt.
2. Demonteer de batterij er niet.
3. Als de bedrijfstijd aanzienlijk korter is geworden, stop dan onmiddellijk met het gebruik van het product. Doet u dat niet, dan kan dat oververhitting tot gevolg hebben, mogelijke brandwonden en zelfs een explosie.
4. Mocht er elektrolyt in uw ogen terechtkomen, spoel uw ogen dan uit met helder water en roept onmiddellijk medische hulp in. Het kan resulteren in gezichtsvermogenverlies.
5. Sluit de batterijpatroon niet kort:
 - (1) Raak de polen niet aan met een geleidend materiaal.
 - (2) Berg de batterijpatroon niet op in een container met andere metalen voorwerpen, zoals spijkers, munten, enz.
 - (3) Stel de batterijpatroon niet bloot aan water of regen. Kortsluiting van een batterij kan leiden tot een grote elektrische stroom, oververhitting mogelijke brandwonden en zelfs storing van het apparaat.
6. Berg het apparaat en de batterijpatroon niet op op locaties waar de temperatuur de 50°C kan bereiken of overschrijden.
7. Gooi de batterijpatroon niet in het vuur, zelfs niet als deze ernstig is beschadigd of volledig is uitgeput. De batterijpatroon kan exploderen in vuur.
8. Laat de batterij niet vallen, behandel de batterij voorzichtig.
9. Gebruik niet een beschadigde batterij.
10. Voor de lithium-ion accu's gelden de eisen van de Wetgeving Gevaarlijke Goederen. Voor commerciële transporten, bijvoorbeeld door externe partijen, expediteurs, moeten speciale verpakkingseisen en de labeling in acht worden genomen. Vraag bij de voorbereiding van verzending van een item het advies van een expert op het gebied van gevaarlijke materialen. Neem ook nationaal van kracht zijnde meer gedetailleerde voorschriften in acht. Open contactpunten afdekken met tape of op andere wijze en verpak de batterij zo dat deze zich niet kan verplaatsen in de verpakking.
11. Verwijder de batterij, wanneer u deze wegdoet, uit het gereedschap en kies een veilige plaats voor de afvalverwerking. Volg de lokale voorschriften voor de afvalverwerking van batterij's.
12. Gebruik de accu's uitsluitend in de producten die door Makita worden aangeduid. Wanneer u de batterij's in producten plaatst die daarvoor niet geschikt zijn, kan dat brand, uitzonderlijke warmteontwikkeling, explosie of lekkage van elektrolyt tot gevolg hebben.
13. Als het gereedschap gedurende lange tijd niet wordt gebruikt, moet u de batterij uit het gereedschap halen.

Tips voor een maximale levensduur van de batterij

1. Laad de batterij op voordat deze volledig is ontladen. Stop altijd met het gebruiken van het apparaat en laad de batterijpatroon op wanneer u merkt dat het apparaat minder vermogen heeft.
2. Laad nooit een volledig opgeladen batterijpatroon op. Door de batterij teveel op te laden, verkort u de levensduur van de batterij.
3. Laad de batterijpatroon op bij een kamertemperatuur van 10°C - 40°C. Laat een batterijpatroon afkoelen voordat u deze oplaadt.
4. Laad de batterijpatroon op als u deze gedurende een lange tijd niet gebruikt (meer dan zes maanden).

Bewaar alle waarschuwingen en instructies voor toekomstige referentie.

FUNCTIONELE BESCHRIJVING

⚠ LET OP:

- Controleer altijd dat het apparaat is uitgeschakeld, de stekker uit het stopcontact is getrokken en de batterijpatroon is verwijderd, voordat u aanpassingen aan het apparaat aanbrengt een andere functie kiest.

Gebruik met batterij:

De batterijpatroon plaatsen of uitnemen

⚠ LET OP:

- Trek altijd de stekker uit het stopcontact voordat u de batterijpatroon plaatst of verwijdert.
- Gebruik alleen oorspronkelijke lithium-ionbatterij's van Makita. Gebruik van niet-oorspronkelijke accu's van Makita, of van batterij's waaraan veranderingen zijn aangebracht, kan ertoe leiden dat de batterij openbaar, wat brand, persoonlijk letsel en schade kan veroorzaken. Ook zal hierdoor de Makita-garantie voor het Makita-gereedschap en de lader komen te vervallen.
- **Houd het apparaat en de batterijpatroon stevig vast wanneer u de batterijpatroon plaatst of uitneemt.**
Wanneer u het apparaat of de batterijpatroon niet stevig vasthoudt, kunnen zij uit uw handen glijpen en kan dat leiden tot beschadiging van het apparaat en de batterijpatroon en tot persoonlijk letsel.
- Ga voorzichtig te werk, zodat u niet uw vinger(s) klemt tussen het apparaat en de batterijpatroon wanneer u de batterijpatroon plaatst, of tussen het apparaat en de batterij-afdekking wanneer u de batterij-afdekking sluit.

NB:

Er kunnen tot twee accu's worden geplaatst, maar het apparaat gebruikt slechts een batterijpatroon voor de werking.

Plaats de batterijpatroon door de sluiting van de batterij-afdekking los te maken en de batterij-afdekking te openen. (Fig. 1)

Plaats de batterijpatroon. Houd de tong van de batterijpatroon tegenover de groef in de behuizing en schuif de patroon op z'n plaats. Schuif de patroon zo ver mogelijk in het vak tot u een lichte klik hoort. Kunt u de rode indicator aan de bovenzijde van de knop zien, dan is de patroon niet geheel vergrendeld.

Sluit vervolgens de afdekking van de batterij. (Fig. 2)

U kunt de batterijpatroon uitnemen door deze uit het gereedschap te schuiven terwijl u de knop aan de voorzijde van de patroon verschuift.

⚠ LET OP:

- Plaats de batterijpatroon altijd zo ver dat u de rode indicator niet meer kunt zien. Doet u dat niet, dan kan de batterijpatroon uit het apparaat vallen, wat u of iemand bij u kan verwonden.
- Gebruik geen geweld bij het plaatsen van de batterijpatroon. Als u de patroon niet gemakkelijk naar binnen kunt schuiven, plaatst u de batterij niet op juiste wijze.

De resterende batterijcapaciteit aanduiden (Fig. 3)

(alleen voor batterijpatronen met de indicator)

Druk op de controleknop op de batterijpatroon zodat u kunt zien hoeveel capaciteit de batterij nog heeft. De indicatielampjes gaan enkele seconden branden.

Indicatielampjes			Resterende capaciteit
Brandend	Uit	Knipperend	
■ ■ ■ ■			75% tot 100%
■ ■ ■ □			50% tot 75%
■ ■ □ □			25% tot 50%
■ □ □ □			0% tot 25%
▬ □ □ □			Laad de batterij op.
■ ■ □ □	↑ ↓	■ ■	Misschien is er storing in de batterij opgetreden.

NB:

- Afhankelijk van de gebruikscondities en de omgevingstemperatuur kan de aanduiding wat afwijken van de werkelijke capaciteit.

Gebruik van niet-oorspronkelijke Makita-accu's, of accu's waarin de wijzigingen zijn aangebracht, zal de Makita-garantie voor het Makita-apparaat en de lader doen vervallen.

Gebruik met wisselstroom:

Wanneer u het apparaat met wisselstroom gebruikt, gebruik dan het netsnoer dat bij het apparaat wordt geleverd. Plaats de vrouwelijke stekker in het apparaat en steek de mannelijke stekker in het stopcontact. (Fig. 4)

⚠ LET OP:

- Steek eerst de vrouwelijke stekker geheel in het apparaat, steek vervolgens de mannelijke stekker in het stopcontact.
- Sluit altijd de afdekking van de aansluiting stevig, wanneer het netsnoer niet is aangesloten.

NB:

- De wisselstroom laadt de batterij in het apparaat niet op.
- Ook als het apparaat werkt op gelijkstroom, schakelt het automatisch over op wisselstroom wanneer de stekker van het netsnoer in het stopcontact wordt gestoken.

Het netsnoer netjes opbergen:

Rol het netsnoer stevig op de standaard, maak vervolgens het uiteinde van het snoer stevig vast met de bevestigde klem. (Fig. 5)

De lamp inschakelen en selecteer de helderheidsmodus (Fig. 6)

1. Schakelaar: Druk één keer op de schakelaar en u schakelt de lamp in (op de helderheid die de laatste keer was ingesteld). Druk nogmaals op de schakelaar en u schakelt de lamp uit.
2. Selecteer helderheidsmodus: De volgorde van helderheid is: Hoog / Midden / Laag / Wanneer de lamp brandt, wordt het licht bij iedere druk op de schakelaar helderder.

Batterij-beveiligingssysteem (Fig. 7)

Het apparaat is voorzien van een batterij-beveiligingssysteem dat de levensduur van de batterij verlengt. Wanneer de capaciteit van de batterij afneemt, gaan de LED-lampjes uit, op één LED na. Vervolgens schakelt het systeem zo'n vijf tot tien minuten later het apparaat uit. Verwijder dan de batterij uit het gereedschap en laad de batterij op.

Koelventilator

Dit apparaat is voorzien van een koelventilator.

De koelventilator kan ook het apparaat koelen als het al is uitgeschakeld. Wanneer de koelventilator in werking is is het geluid van de uitgeblazen lucht hoorbaar.

Dit betekent niet dat er iets mis is met het apparaat.

BEDIENING

⚠ LET OP:

- Plaats het apparaat altijd op een vlakke stabiele plaats. Anders zou het apparaat kunnen vallen.

De hoek van de lamp afstellen (Fig. 8)

Draai de knoppen aan beide zijden los. Stel de hoek van de lamp af (het bereik voor de afstelling is 240°). Draai vervolgens de knoppen weer vast.

⚠ LET OP:

Let erop dat u niet uw vinger(s) klemt, wanneer u de hoek van de lamp afstelt.

Gebruik met statief (als optie verkrijgbaar accessoire)

⚠ LET OP:

- Gebruik de accessoires pas met de lamp wanneer u de instructiehandleidingen ervan aandachtig hebt doorgelezen. U kunt de lamp op een statief plaatsen zodat u er gemakkelijker mee kunt werken. (Fig. 9)

⚠ LET OP:

- Ga voorzichtig te werk en laat het apparaat niet vallen wanneer u het op het statief zet.
- Plaats het statief op een vlak en stabiel oppervlak zodat het niet kan vallen.
- Zet de benen van het statief zo ver mogelijk uit elkaar.
- Gebruik het statief niet wanneer het hard waait.
- Controleer dat het apparaat stevig op het statief is bevestigd.
- Neem het apparaat van het statief, wanneer u het statief draagt of wanneer u de benen van het statief bij elkaar vouwt.
- Ga voorzichtig te werk zodat u niet uw hand klemt tussen de benen van het statief, wanneer u het statief sluit.

ONDERHOUD

⚠ LET OP:

- Denk er vooral aan dat u eerst het apparaat moet uitschakelen, de stekker uit het stopcontact moet halen en de batterijpatroon moet verwijderen, en dat u dan pas een inspectie of onderhoud mag uitvoeren.
- Gebruik nooit dieselolie, wasbenzine, ververfdunder of alcohol of iets dergelijks. Dat zou kunnen leiden tot verkleuring, vervorming of het ontstaan van scheuren.

Alleen de onderhoudswerkzaamheden die in deze instructie handleiding worden beschreven, mogen door de gebruiker worden uitgevoerd. Alle andere werkzaamheden moeten door een geautoriseerd Makita-servicecentrum worden uitgevoerd.

Reiniging

⚠ LET OP:

- Was het apparaat nooit schoon in water.

Veeg van tijd tot tijd de buitenzijde (behuizing van het apparaat) af met een doek die vochtig is gemaakt in een zeepoplossing.

OPTIONELE ACCESSOIRES

⚠ LET OP:

- Deze accessoires of hulpstukken worden aanbevolen voor gebruik op uw Makita-apparaat dat in deze handleiding wordt aangeduid. Het gebruik van andere accessoires of hulpstukken kan een risico van letsel voor personen geven. Gebruik het accessoire of hulpstuk uitsluitend voor het aangegeven doel.

Als u hulp nodig heeft en meer gegevens over deze accessoires, vraag dan advies aan uw Makita-servicecentrum ter plaatse.

- Originele Makita-accu en -lader
- Statief [Onderdeelnr.: GM00002073]

NB:

- Bepaalde items in de lijst kunnen als standaard-accessoires in de verpakking van het apparaat zijn opgenomen. Welke items dat zijn, kan van land tot land verschillen.

ESPAÑOL (Instrucciones originales)

Explicación de la visión general

1. Seguro de la cubierta
2. Cubierta de la batería
3. Luces del indicador
4. Botón de verificación
5. Cable de alimentación
6. Cubierta de protección del enchufe
7. Enchufe hembra (para el dispositivo)
8. Enchufe macho (para la fuente de CA, su forma varía de un país a otro)
9. Precinto
10. Interruptor
11. Selección de luminosidad
12. Perilla

ESPECIFICACIONES

Modelo	DML809
LED	96 unidades, 100,8 W
Fuente de alimentación	14,4 V/18 V CC
Dimensiones (L × A × A)	249 mm × 370 mm × 278 mm
Peso neto	5,7 kg
Área de recepción de presión (área del lente)	0,0241 m ²

- Las especificaciones pueden variar de un país a otro.
- Las dimensiones representan el dispositivo con el mango hacia abajo.
- El peso expresado no incluye el cartucho de batería ni el cable de alimentación.
- Debido a nuestro continuo programa de investigación y desarrollo, las especificaciones indicadas aquí están sujetas a cambio sin previo aviso.

Fuente de Alimentación

- El dispositivo debe conectarse solamente a una fuente de alimentación del mismo voltaje indicado en la placa del fabricante, y solo puede utilizarse con una alimentación monofásica de CA. El dispositivo cuenta con doble aislamiento y, por lo tanto, también se puede utilizar con tomas sin cable de conexión a tierra.

Cartuchos de batería aplicables y tiempos de funcionamiento

Tensión	Cartucho de batería aplicable	Tiempo de funcionamiento (aproximado)		
		Alto	Medio	Bajo
14,4 V	BL1415N	0,3 horas	0,8 horas	1,7 horas
	BL1430, BL1430B	0,5 horas	1,3 horas	2,8 horas
	BL1440	0,8 horas	2,1 horas	4,5 horas
	BL1450	0,9 horas	2,5 horas	5,0 horas
	BL1460B	1,0 horas	2,8 horas	5,5 horas
18 V	BL1815N	0,4 horas	1,1 horas	2,2 horas
	BL1820	0,5 horas	1,5 horas	3,0 horas
	BL1820B	0,6 horas	1,5 horas	3,0 horas
	BL1830, BL1830B	0,8 horas	2,0 horas	4,0 horas
	BL1840, BL1840B	1,1 horas	2,9 horas	6,0 horas
	BL1850, BL1850B	1,4 horas	3,5 horas	7,5 horas
	BL1860B	1,7 horas	4,5 horas	8,5 horas

- El tiempo de funcionamiento refleja un dispositivo que posee dos baterías instaladas.
- Puede que algunos de los cartuchos de batería mencionados no se encuentren disponibles dependiendo de su ubicación.
- Los tiempos de funcionamiento pueden variar dependiendo del tipo de batería, el estado de la carga y las condiciones de uso.

⚠ ADVERTENCIA: Utilice únicamente los cartuchos de batería mencionados previamente. El uso de otros cartuchos de batería puede causar lesiones y/o incendios.

Símbolos

A continuación se detallan los símbolos aplicables a este dispositivo. Asegúrese de comprender su significado antes de usarlo.



- Lea el manual de instrucciones



- Uso exclusivo en interiores para fuente de CA; uso en exteriores e interiores para fuente de CC;



- Apto solo para países de la UE

Debido a la presencia de componentes dañinos en el equipo, desechos eléctricos y equipo electrónico, acumuladores y baterías pueden tener un impacto negativo en el ambiente y en la salud humana. No deseche aparatos eléctricos y electrónicos o baterías con los desechos del hogar. De acuerdo con la Directiva Europea sobre desechos de equipo eléctricos y electrónicos y sobre acumuladores y baterías y desechos de acumuladores y baterías, como también de su adaptación a ley nacional, desecho de equipo eléctrico y electrónicos, desecho de equipo eléctrico, baterías y acumuladores deberá ser almacenado separadamente y entregado a un punto de recolección de desechos municipal separado, operando de acuerdo con las regulaciones de protección ambiental. Esto es indicado por el símbolo del contenedor con ruedas tachado colocado en el equipo.



- DOBLE AISLAMIENTO



- Radiación óptica (UV e IR). Reduzca la exposición a los ojos o la piel.



- No mire fijamente la lámpara mientras esté funcionando.



- Utilice las protecciones para ojos apropiadas.



- ¡Tenga especial cuidado y atención!



- No utilice el dispositivo en la lluvia o la nieve cuando emplee alimentación en CA.



- IP65 para fuente de CC; IP20 para fuente de CA

Observaciones

- Este producto contiene una fuente de luz de eficiencia energética clase <E>.

ADVERTENCIA DE SEGURIDAD INSTRUCCIONES IMPORTANTES DE SEGURIDAD

⚠ ADVERTENCIA: Siempre que se utilicen dispositivos eléctricos se deben seguir precauciones de seguridad para reducir el riesgo de incendio, descarga eléctrica y lesiones, incluyendo las siguientes:

LEA TODAS LAS INSTRUCCIONES.

1. Apague y desconecte/retire el cartucho de batería siempre que no esté utilizando el dispositivo.
2. No cubra el dispositivo en funcionamiento con trapos, cartones, etc. Esto puede generar una flama.
3. No utilice el dispositivo en lugares húmedos o mojados cuando se trabaja con alimentación en CA.
4. No exponga el dispositivo a la lluvia o la nieve. Nunca lo sumerja en agua para lavarlo.
5. No utilice el dispositivo en atmósferas explosivas, ni en presencia de líquidos, gases o polvo inflamables.
6. Los enchufes del dispositivo deben encajar perfectamente en la toma de corriente. Nunca modifique los enchufes del dispositivo. No utilice enchufes adaptadores con dispositivos conectados (puestos) a tierra. Utilizar enchufes sin modificar y tomas de corriente adecuadas reducirá el riesgo de que se produzca una descarga eléctrica.
7. Evite que su cuerpo entre en contacto con superficies conectadas a tierra, tales como tuberías, radiadores, hornos microondas y refrigeradores mientras utilice el dispositivo. Existe un mayor riesgo de que se produzca una descarga si su cuerpo está en contacto con una superficie puesta a tierra.
8. No fuerce el cable. Nunca utilice el cable para transportar, tirar o desenchufar el dispositivo. Mantenga el cable alejado de fuentes de calor, aceite, bordes afilados o piezas móviles. Los cables dañados o enredados aumentan el riesgo de que se produzca una descarga eléctrica.
9. Si el cable flexible externo de esta linterna está dañado, deberá ser reemplazado con un cable especial o un cable suministrado exclusivamente por el fabricante o su agente de servicio.
10. No mire la fuente de luz directamente.
11. No manipule el enchufe con las manos húmedas o engrasadas.
12. Siempre coloque el dispositivo sobre superficies estables y niveladas para evitar que se caiga.
13. La fuente de luz de esta linterna solo puede ser reemplazada por el fabricante, su agente de servicio o una persona igualmente cualificada.

14. No deje el cable de alimentación desconectado del dispositivo mientras esté conectado a una toma de corriente. Esto puede producir una descarga eléctrica.
15. No deje las rejillas de ventilación cubiertas o tapadas. Mantenga las rejillas de ventilación limpias para evitar sobrecalentamiento.

Uso y cuidado de la batería

1. Evite el encendido accidental. Asegúrese que el interruptor esté en la posición de apagado antes de conectar el dispositivo a la batería, tomarla o transportarla. Transportar el dispositivo con los dedos sobre el interruptor o suministrar corriente a un dispositivo encendido puede ocasionar accidentes.
2. Desconecte la batería antes de realizar cualquier ajuste, cambio de accesorios o guardar el dispositivo. Estas medidas preventivas de seguridad reducen el riesgo de encendido accidental del dispositivo.
3. Recargue únicamente con el cargador especificado por el fabricante. Un cargador apropiado para cierto tipo de batería puede ocasionar riesgo de incendio si se utiliza con otra batería.
4. Utilice los dispositivos únicamente con los cartuchos de batería diseñados específicamente para éstos. El uso de otras baterías puede resultar en lesiones o incendios.
5. Cuando no esté en uso, mantenga la batería alejada de objetos metálicos como clips, monedas, llaves, clavos, tornillos o cualquier otro objeto metálico pequeño que pudiese crear una conexión entre las terminales. Causar un cortocircuito en las terminales de la batería puede ocasionar quemaduras o incendios.
6. Bajo condiciones de maltrato, la batería puede expulsar líquido; evite el contacto. En caso de contacto accidental, enjuague con agua. Si el líquido toma contacto con los ojos busque atención médica. El líquido expulsado de la batería puede causar irritación o quemaduras.
7. No utilice baterías o dispositivos dañados o modificados. Las baterías dañadas o modificadas pueden funcionar de manera impredecible, ocasionando incendios, explosiones o riesgo de lesiones.
8. No exponga la batería al fuego o temperaturas excesivas. La exposición al fuego o temperaturas mayores a 130°C puede causar explosiones.
9. Siga las instrucciones de carga y evite cargar la batería o el dispositivo fuera del rango de temperatura especificado en las instrucciones. La carga incorrecta o bajo temperaturas más allá del rango especificado puede dañar la batería e incrementar el riesgo de incendios.
10. Las reparaciones deben llevarlas a cabo personas calificadas y utilizando únicamente piezas de reemplazo idénticas. Esto asegurará que se mantenga la seguridad del producto.
11. No intente modificar o reparar el dispositivo o la batería salvo como se indique en las instrucciones de uso y mantenimiento.

Instrucciones importantes de seguridad para el cartucho de batería

1. Antes de utilizar la batería asegúrese de leer todas las instrucciones y símbolos de precaución en (1) el cargador de baterías, (2) la batería y (3) el producto que utiliza la batería.
2. No desarme el cartucho de batería.
3. Si el tiempo de uso se ha reducido excesivamente, detenga la operación de inmediato. Puede haber riesgo de sobrecalentamiento, quemaduras e incluso explosión.
4. Si llega a entrar electrolito en sus ojos, enjuáguelos con agua limpia y solicite asistencia médica de inmediato. Puede ocasionar pérdida de la vista.
5. No cause un cortocircuito en el cartucho de batería:
 - (1) No haga contacto entre las terminales y materiales conductores.
 - (2) Evite almacenar el cartucho de batería en un contenedor junto con otros objetos metálicos, tales como clavos, monedas, etc.
 - (3) No exponga el cartucho de batería al agua o la lluvia. Un cortocircuito en la batería puede ocasionar un gran flujo de corriente, sobrecalentamiento, posibles quemaduras e incluso averías.
6. No guarde el dispositivo ni el cartucho de batería en lugares donde la temperatura pueda alcanzar o exceder los 50°C (122°F).
7. No incinere el cartucho de batería incluso si ha sido seriamente dañado o si se ha agotado completamente. El cartucho de batería puede explotar si se expone al fuego.
8. No deje caer ni golpee la batería.
9. No utilice baterías dañadas.
10. Las baterías de ion de litio provistas están sujetas a los requerimientos de la Legislación de Mercancías Peligrosas. Para transporte comercial, por ej., mediante terceros o agentes de transporte, se deben tomar en cuenta los requisitos especiales relativos al embalaje y etiquetado. Para preparar un artículo a distribuir, se requiere la asistencia de expertos en materiales peligrosos. Si es posible, tenga en cuenta otras regulaciones nacionales más detalladas. Enciente o aisle los contactos expuestos y empaque la batería de tal manera que no pueda moverse dentro del embalaje.
11. Para desechar un cartucho de batería, retírelo de la herramienta y deséchelo en un lugar seguro. Siga las regulaciones locales relativas al desecho de la batería.
12. Utilice las baterías únicamente en los productos especificados por Makita. Instalar baterías en productos que no cumplen con las regulaciones puede ocasionar incendios, sobrecalentamiento, explosiones o fugas de electrolito.
13. Retire la batería si la herramienta no se utiliza por un largo período de tiempo.

Consejos para maximizar la vida útil de la batería

1. Cargue el cartucho de batería antes de que se descargue por completo.
Cese el uso del dispositivo siempre que note una disminución en la energía.
2. Nunca recargue un cartucho de batería que tiene carga máxima. La sobrecarga de la batería disminuye su vida útil.
3. Cargue el cartucho de batería a una temperatura ambiente de 10°C–40°C (50°F–104°F). Deje que el cartucho se enfríe antes de cargarlo.
4. Cargue el cartucho de batería si no la ha utilizado por un largo período de tiempo (más de seis meses).

Conserve todas las advertencias e instrucciones para futuras consultas.

DESCRIPCIÓN DEL FUNCIONAMIENTO

⚠ PRECAUCIÓN:

- Siempre asegúrese que el dispositivo esté apagado y desconectado y que el cartucho de batería haya sido extraído antes de ajustar o probar el funcionamiento del dispositivo.

Uso con batería:

Instalación o extracción del cartucho de batería

⚠ PRECAUCIÓN:

- Siempre desconecte el dispositivo antes de instalar o extraer el cartucho de batería.
- Use únicamente baterías Makita genuinas de ion de litio. El uso de baterías Makita no genuinas o baterías que han sido modificadas puede resultar en explosiones de la batería o incendios, lesiones personales y daños. Esto también anulará la garantía Makita de su herramienta y cargador Makita.
- **Sostenga el dispositivo y el cartucho de batería firmemente al instalar o extraer el cartucho.** Si no se sostienen firmemente el dispositivo y el cartucho de batería, éstos se pueden resbalar de las manos provocando daños al dispositivo y al cartucho de batería, así como lesiones personales.
- No deje sus dedos entre el dispositivo y el cartucho de batería cuando esté instalando el cartucho, ni entre el dispositivo y la cubierta de la batería cuando la esté cerrando.

NOTA:

Se pueden instalar hasta dos baterías, si bien la dispositivo necesita una sola para funcionar.

Para instalar el cartucho de batería, quite el seguro de la cubierta y abra la cubierta de la batería. (Fig. 1)

Inserte el cartucho de batería. Alinee la lengüeta en el cartucho de batería con la ranura en la carcasa y deslícela a su lugar. Insértela hasta el fondo hasta que se escuche un clic y quede asegurada en su lugar. Si el indicador rojo sobre el botón se encuentra a la vista quiere decir que no está asegurada completamente.

Luego cierre la cubierta de la batería. (Fig. 2)

Para retirar el cartucho de batería, despréndalo de la herramienta mientras desliza el botón en la parte delantera del cartucho.

⚠ PRECAUCIÓN:

- Cuando instale el cartucho de batería siempre asegúrese que el indicador rojo no quede a la vista. De lo contrario, éste puede caerse del dispositivo por accidente, ocasionándole una lesión a usted o a otras personas a su alrededor.
- No instale el cartucho de batería a la fuerza. Si el cartucho no se desliza fácilmente es porque no ha sido insertado correctamente.

Determinar la carga restante de la batería (Fig. 3)

(Solo aplica a baterías con indicador de carga)

Presione el botón de verificación de la batería para determinar la carga restante. La luz del indicador se enciende por unos segundos.

Luces del indicador			Carga restante
Iluminado	Apagado	Parpadeando	
■ ■ ■ ■			75% a 100%
■ ■ ■ □			50% a 75%
■ ■ □ □			25% a 50%
■ □ □ □			0% a 25%
▬ □ □ □			Cargue la batería.
■ ■ □ □		↕	La batería puede estar funcionando mal.

NOTA:

- Dependiendo de las condiciones de uso y de temperatura del ambiente, las indicaciones pueden variar un poco en relación al nivel de carga real de la batería.

Utilizar baterías Makita no genuinas o baterías que han sido modificadas anulará la garantía de su dispositivo y cargador Makita.

Uso con alimentación en CA:

Utilice el cable de alimentación suministrado para el uso de dispositivos con alimentación en CA. Inserte el enchufe hembra en el dispositivo y conecte el enchufe macho a la toma de corriente. (Fig. 4)

⚠ PRECAUCIÓN:

- Primero inserte el enchufe hembra en el dispositivo completamente, luego conecte el enchufe macho a una toma de corriente.
- Siempre cierre la cubierta de protección del enchufe firmemente cuando el cable de alimentación no esté conectado.

NOTA:

- La alimentación en CA no carga la batería del dispositivo.
- Aún en caso de usar alimentación en CC, el dispositivo cambiará automáticamente a la alimentación en CA cuando el cable de alimentación esté enchufado.

Administración del cable de alimentación:

Enrolle el cable de alimentación en el soporte firmemente, luego sujete el extremo del cable con el precinto adjunto. (Fig. 5)

Encendido de la linterna y selección de luminosidad (Fig. 6)

1. Interruptor: Presione el interruptor una vez para que la luz se encienda (con la misma luminosidad establecida en la última selección). Presione el interruptor nuevamente para apagar la luz.
2. Selección de luminosidad: La secuencia de luminosidad es la siguiente: Alta/Media/Baja/Alta para cada vez que se presione el interruptor cuando la luz ya está encendida.

Sistema de protección de la batería (Fig. 7)

El dispositivo está equipado con un sistema de protección de la batería para prolongar su vida útil. Cuando la batería esté baja, todas las luces LED menos una se apagarán, como se muestra en el gráfico. Luego, después de aproximadamente cinco a diez minutos el sistema automáticamente corta la energía. En estos casos debe remover la batería de la herramienta y cargarla.

Ventilador

Este dispositivo viene equipado con un ventilador. El ventilador puede enfriar el dispositivo aún después de haberlo apagado. Se oye el ruido del aire saliendo cuando el ventilador está funcionando. Esto no significa que el dispositivo está funcionando mal.

USO

⚠ PRECAUCIÓN:

- Coloque siempre el dispositivo sobre un lugar estable y llano. De lo contrario se puede caer accidentalmente.

Ajustar el ángulo de la linterna (Fig. 8)

Afije las perillas en ambos lados. Ajuste el ángulo de la linterna (el rango es de 240°) Luego ajuste las perillas nuevamente.

⚠ PRECAUCIÓN:

Tenga la precaución de que sus dedos no queden atrapados cuando se disponga a ajustar el ángulo de la linterna.

Uso con trípode (accesorios opcionales)

⚠ PRECAUCIÓN:

- Lea atentamente los manuales de instrucciones de cada accesorio antes de utilizarlos con la linterna.

Puede colocar la linterna sobre el trípode para facilitar su uso. (Fig. 9)

⚠ PRECAUCIÓN:

- No deje caer el dispositivo cuando lo esté ajustando al trípode.
- Coloque el trípode sobre una superficie estable y nivelada para evitar que se caiga.
- Separe las patas del trípode a su máxima extensión.
- No utilice el trípode si hay vientos fuertes.
- Asegúrese que el dispositivo esté ajustado al trípode de manera segura.
- Retire el dispositivo cuando transporte el trípode o cuando esté doblando las patas del mismo.
- No coloque sus manos entre las patas del trípode cuando lo esté doblando.

MANTENIMIENTO

⚠ PRECAUCIÓN:

- Siempre asegúrese que el dispositivo esté apagado, desconectado y que el cartucho de batería se haya extraído antes de intentar realizar la inspección o mantenimiento.
- Nunca utilice gasolina, bencina, solvente, alcohol o similares. Esto puede ocasionar decoloración, deformación o grietas.

El usuario únicamente podrá realizar el trabajo de mantenimiento descrito en este manual de instrucciones. Cualquier otro trabajo deberá ser efectuado por los centros de servicio autorizados de Makita.

Limpieza

⚠ PRECAUCIÓN:

- Nunca sumerja el dispositivo en agua para lavarlo.

Limpie el exterior (el cuerpo del dispositivo) de vez en cuando utilizando un trapo humedecido con agua enjabonada.

ACCESORIOS OPCIONALES

⚠ PRECAUCIÓN:

- Estos accesorios o anexos están recomendados para usarse con su dispositivo Makita especificado en este manual. El uso de cualquier otro accesorio o anexo podría provocar riesgo de lesiones personales. Utilice únicamente accesorios o anexos diseñados para su propósito indicado.

Si necesita asistencia para conocer más detalles respecto a estos accesorios, consulte a su centro de servicio autorizado local de Makita.

- Batería y cargador genuinos de Makita
- Trípode [Parte No:GM00002073]

NOTA:

- Algunos artículos en esta lista pueden estar incluidos en la caja del dispositivo como accesorios estándar. Pueden variar de un país a otro.

PORTUGUÊS (Instruções originais)

Explicação do panorama geral

1. Trava da tampa
2. Tampa da bateria
3. Luzes de indicação
4. Botão de checagem
5. Cabo de alimentação
6. Tampa do soquete
7. Ficha fêmea (para a ferramenta)
8. Ficha macho (para a fonte CA, o formato varia de país para país)
9. Presilha
10. Interruptor
11. Seleção do modo de brilho
12. Manípulo

ESPECIFICAÇÕES

Modelo	DML809
LED	96 pcs, 100,8W
Fonte de alimentação	14,4V / 18V CC
Dimensões (C × L × A)	249 mm × 370 mm × 278 mm
Peso líquido	5,7 kg
Área de incidência de pressão (área da lente)	0,0241 m ²

- As especificações podem variar de país para país.
- As dimensões do produto são com a alça abaixada.
- O peso do produto não inclui bateria e cabo de alimentação.
- Devido a um contínuo programa de pesquisa e desenvolvimento, as especificações que constam neste manual estão sujeitas a alterações sem aviso prévio.

Fonte de energia

- O aparelho deve estar conectado apenas a uma fonte de alimentação com a mesma voltagem indicada na placa de identificação, só podendo ser operado com alimentação CA monofásica. O aparelho possui isolamento duplo e, portanto, também pode ser usado em tomadas sem fio terra.

Bateria padrão e tempo de operação

Tensão	Bateria padrão	Tempo de operação (aproximado)		
		Máximo	Médio	Mínimo
14,4V	BL1415N	0,3 horas	0,8 horas	1,7 horas
	BL1430, BL1430B	0,5 horas	1,3 horas	2,8 horas
	BL1440	0,8 horas	2,1 horas	4,5 horas
	BL1450	0,9 horas	2,5 horas	5,0 horas
	BL1460B	1,0 horas	2,8 horas	5,5 horas
18V	BL1815N	0,4 horas	1,1 horas	2,2 horas
	BL1820	0,5 horas	1,5 horas	3,0 horas
	BL1820B	0,6 horas	1,5 horas	3,0 horas
	BL1830, BL1830B	0,8 horas	2,0 horas	4,0 horas
	BL1840, BL1840B	1,1 horas	2,9 horas	6,0 horas
	BL1850, BL1850B	1,4 horas	3,5 horas	7,5 horas
	BL1860B	1,7 horas	4,5 horas	8,5 horas

- O tempo de operação é baseado no uso de duas baterias.
- Algumas baterias listadas acima podem não estar disponíveis dependendo da sua região.
- Os tempos de operação podem diferir dependendo do tipo de bateria, nível da carga e condição de uso.

⚠ AVISO: Use apenas as baterias listadas acima. O uso de outras baterias pode provocar o risco de ferimentos e/ou incêndio.

Símbolos

Seguem abaixo os símbolos usados para este equipamento. Entenda o significado dos símbolos antes de usá-lo.



- Leia o manual de instruções



- Uso interno apenas para corrente contínua; Uso interno e externo para corrente alternada;



- Apenas para países da União Europeia
Por causa de presença de componentes perigosos no equipamento, resíduos de equipamentos elétricos e eletrônicos, acumuladores e baterias podem ter um impacto negativo no ambiente e na saúde humana. Não deixe aparelhos elétricos e eletrônicos ou baterias com lixo doméstico! Conforme a Diretiva Europeia sobre resíduos de equipamentos elétricos e eletrônicos e sobre acumuladores e baterias e resíduos de acumuladores e baterias, bem como sua adaptação à lei nacional, resíduos de equipamentos elétricos, baterias e acumuladores devem ser armazenados separadamente e entregues em um ponto de coleta separado para resíduos urbanos, operando de acordo com as normas de proteção ambiental.

Isso é indicado pelo símbolo da caixa de lixo de tipo roda com marca colocada no equipamento.



- ISOLAMENTO DUPLO



- Radiação Ótica (raios ultravioleta e infravermelhos).



- Evite exposição aos olhos ou à pele.
- Não olhe diretamente para a lâmpada acesa.



- Use proteção apropriada ou proteção ocular.



- Tenha muito cuidado e atenção!



- Não use a ferramenta na chuva ou em contato com a neve quando usar a alimentação CA.



- Índice de proteção IP65 para alimentação em CC; Índice de proteção IP20 para alimentação em CA.

Obs.

- Este produto contém uma fonte de luz de classe de eficiência energética <E>.

AVISO DE SEGURANÇA INSTRUÇÕES IMPORTANTES DE SEGURANÇA

⚠ AVISO: Ao usar ferramentas, precauções básicas de segurança devem sempre ser seguidas para reduzir o risco de incêndio, choque elétrico e ferimentos pessoais, inclusive as instruções a seguir:

LEIA TODAS AS INSTRUÇÕES.

1. Quando a ferramenta não estiver em uso, sempre a desligue ou desconecte da tomada ou remova a bateria.
2. Quando estiver ligada, não cubra o refletor com nenhum tipo de tecido, papelão etc. Isso pode provocar incêndio.
3. Ao usar a ferramenta com alimentação em CA, não a use em ambientes úmidos ou molhados.
4. Não exponha a ferramenta à chuva ou neve. Nunca a lave com água.
5. Não coloque em funcionamento ferramentas elétricas em atmosferas explosivas, por exemplo, na presença de líquidos inflamáveis, gases ou pó.
6. O plugue da ferramenta elétrica deve ser compatível com a tomada. Não modifique o plugue de forma alguma. Não utilize um adaptador de ficha com uma ferramenta elétrica ligada em terra. Os plugues não modificados e as tomadas compatíveis reduzem o risco de choque elétrico.
7. Evite o contato corporal com superfícies ligadas em terra, tais como canos, aquecedores, fogões ou frigoríficos. Há um risco maior de choque elétrico se o corpo do usuário entrar em contato com superfícies ligadas em terra.
8. Manuseie o cabo corretamente. Não transporte, ligue ou desligue a ferramenta elétrica puxando pelo cabo. Mantenha o cabo afastado de calor, óleo, arestas vivas ou peças móveis. Os cabos danificados e emaranhados aumentam o risco de choque elétrico.
9. Se o cabo ou fio flexível externo deste refletor estiver danificado, ele deverá ser trocado por um fio exclusivamente disponível pelo fabricante ou assistência técnica autorizada.
10. Não olhe diretamente para a fonte luminosa.
11. Não manuseie o plugue com as mãos oleosas ou molhadas.
12. Sempre coloque a ferramenta numa superfície nivelada e firme, a fim de evitar que a ferramenta caia.
13. A fonte luminosa desta ferramenta só poderá ser trocada pelo fabricante ou assistência.
14. Não deixe o cabo de alimentação desconectado da ferramenta enquanto o mesmo estiver conectado à tomada. Isso pode causar um choque elétrico.
15. Não deixe nada cobrir ou obstruir a ventilação da ferramenta. Sempre mantenha a ventilação limpa para resfriamento.

Uso e cuidados da bateria

1. Evite a inicialização não intencional. Certifique-se de que o interruptor esteja na posição de desligar antes de conectar a bateria, pegar ou transportar a ferramenta. Transportar a ferramenta com o dedo no interruptor ou conectar a ferramenta quando ela estiver com o interruptor ligado pode provocar acidentes.
2. Desligue o plugue da fonte de alimentação antes de proceder a quaisquer ajustes, trocar acessórios ou arrumar uma ferramenta elétrica. Estas medidas de segurança preventivas reduzem o risco de ligar a ferramenta elétrica acidentalmente.
3. Recarregue a ferramenta somente com o carregador especificado pelo fabricante. Um carregador designado para um tipo de bateria pode provocar risco de incêndio quando usado para recarregar outro tipo de bateria.
4. Use ferramentas somente com as baterias especificamente designadas. O uso de outras baterias pode provocar o risco de ferimentos e/ou incêndio.
5. Quando a bateria não estiver em uso, mantenha-a longe de outros objetos metálicos, tais como cliques de papel, chaves, pregos, parafusos ou outros objetos metálicos pequenos, que podem provocar a conexão de um terminal ao outro. Provocar o curto-circuito nos terminais da bateria pode causar queimaduras ou incêndios.
6. Sob condições incorretas de uso, o fluido pode vaziar da bateria; evite o contato com ele. Se ocorrer o contato acidental, lave com bastante água. Se o fluido entrar em contato com os olhos, procure também ajuda médica. O fluido ejetado da bateria pode causar irritação ou queimaduras.
7. Não use uma bateria ou ferramenta que esteja danificada ou modificada. Baterias danificadas ou modificadas podem apresentar comportamento imprevisível que pode causar incêndio, explosão ou risco de ferimentos.
8. Não exponha a bateria ou a ferramenta ao fogo ou temperatura excessiva. A exposição ao fogo ou à temperatura maior que 130°C pode causar explosão.
9. Siga todas as instruções de carregamento e não carregue a bateria ou ferramenta fora da amplitude térmica especificada nas instruções. Carregar de forma imprópria ou a uma temperatura fora da amplitude térmica especificada pode danificar a bateria e aumentar o risco de incêndio.
10. Solicite que a reparação da ferramenta elétrica seja realizada por um técnico qualificado e utilize apenas peças sobressalentes idênticas. Assim, pode-se garantir que a segurança da ferramenta elétrica será mantida.
11. Não modifique ou tente reparar a ferramenta ou a bateria, exceto como indicado nas instruções de uso e cuidado.
3. Se o tempo de operação tornar-se extremamente curto, pare o funcionamento imediatamente. Isso pode resultar num risco de sobreaquecimento, possíveis queimaduras ou mesmo uma explosão.
4. Se entrar eletrólito nos olhos, lave com água limpa e procure socorro médico imediatamente. Isso pode causar perda de visão.
5. Não provoque curto-circuito na bateria:
 - (1) Não toque nos terminais com nenhum tipo de material condutor.
 - (2) Evite guardar a bateria em um ambiente com outros objetos metálicos tais com pregos, moedas etc.
 - (3) Não exponha a bateria à água ou chuva. Um curto na bateria pode causar um fluxo extenso de corrente, sobreaquecimento, possíveis queimaduras e até mesmo avarias.
6. Não armazene a ferramenta e bateria em locais onde a temperatura possa atingir ou exceder 50°C (122°F).
7. Não incinere a bateria, mesmo se ela estiver severamente danificada ou completamente gasta. Ela pode explodir no fogo.
8. Tome cuidado para não derrubar ou bater a bateria.
9. Não use uma bateria danificada.
10. As baterias que contém íon de lítio estão sujeitas aos requisitos da Legislação de Mercadorias Perigosas. Para usos comerciais por terceiros ou agentes de frete, por exemplo, requisitos especiais relativos ao empacotamento e etiquetamento devem ser observados. A preparação do item para envio deve ser consultada por um perito em materiais perigosos. Favor consultar os regulamentos da sua região para mais detalhes. Passe uma fita ou cubra os contatos da bateria e embale-a de forma que não se mova durante o transporte.
11. Quando descartar a bateria, remova-a da ferramenta e descarte-a em um local seguro. Siga os regulamentos da sua região relativos ao descarte de baterias.
12. Use as baterias apenas para os produtos especificados pela Makita. A instalação das baterias em produtos não compatíveis pode causar incêndio, aquecimento excessivo, explosão ou vazamento do eletrólito.
13. Se a ferramenta não for utilizada durante um longo período de tempo, a bateria deve ser removida dela.

Sugestões para a máxima vida útil da bateria

1. Carregue a bateria antes de descarregar completamente. Pare de usar a ferramenta e carregue a bateria sempre que notar diminuição de potência.
2. Nunca recarregue uma bateria completamente carregada. Carregar demais a bateria diminui sua vida útil.
3. Carregue a bateria em temperatura ambiente de 10°C - 40°C (50°F - 104°F). Se a bateria estiver quente, deixe-a esfriar antes de carregá-la.
4. Carregue a bateria, se não for usá-la durante um longo período (mais de seis meses).

Instruções importantes de segurança sobre a bateria

1. Antes de usar a bateria, leia todas as instruções e símbolos de aviso no (1) carregador de bateria, (2) bateria, e (3) produto usando a bateria.
2. Não desmonte a bateria.

Guarde todos os avisos e as instruções para futuras consultas.

DESCRIÇÃO FUNCIONAL

CUIDADO:

- Certifique-se sempre de que a ferramenta esteja desligada, desconectada da tomada e que a bateria foi removida antes de ajustar ou testar o funcionamento da ferramenta.

Uso com a bateria:

Instalando ou removendo a bateria

CUIDADO:

- Sempre desconecte a ferramenta da tomada antes de instalar ou remover a bateria.
- Use somente baterias de íon de lítio genuínas da Makita. O uso de baterias não originais ou baterias que foram modificadas pode resultar na explosão da bateria, causando incêndio, ferimentos e danos pessoais. Isso também anulará a garantia da Makita para a ferramenta e o carregador.
- **Segure a ferramenta e a bateria firmemente quando for instalar ou remover a bateria.** O não segurar a ferramenta e a bateria firmemente pode causar a queda de ambas e resultar em danos à ferramenta e à bateria e ferimentos pessoais.
- Tome cuidado para não prender o(s) dedo(s) entre a ferramenta e a bateria, ou entre a ferramenta e a tampa da bateria ao fechá-la.

NOTA:

Até duas baterias podem ser instaladas, embora a ferramenta use apenas uma bateria para operação. Para instalar a bateria, solte e abra trava da tampa. (Fig. 1)

Insira a bateria. Alinhe a lingueta na bateria com a ranhura no compartimento e deslize-a no lugar. Insira-a até que se trave com um clique. Se você vir um indicador vermelho no lado superior do botão, ela não está travada completamente.

Em seguida, feche a tampa da bateria. (Fig. 2)

Para remover a bateria, deslize-a para fora da ferramenta enquanto desliza o botão na frente da bateria.











CUIDADO:

- Sempre instale a bateria completamente até que o indicador vermelho não seja visto. Caso contrário, ela pode cair da ferramenta, causando ferimentos a você ou a quem estiver perto.
- Não force a bateria ao instalá-la. Se a bateria não deslizar facilmente, é porque não foi inserida corretamente.

Indicando a carga restante da bateria (Fig. 3)

(Apenas para baterias com o indicador)

Pressione o botão de checagem na bateria para indicar a carga restante da bateria. As luzes de indicação se acendem por alguns segundos.

Luzes de indicação			Carga restante
 Ligada	 Desligada	 Piscando	
			75% a 100%
			50% a 75%
			25% a 50%
			0% a 25%
			Carregue a bateria.
			A bateria pode ter tido um mau funcionamento.
			

NOTA:

- Dependendo das condições de uso e temperatura ambiente, a indicação pode diferir ligeiramente da capacidade atual.

O uso de baterias não originais, ou baterias que foram modificadas, anulará a garantia da Makita para a ferramenta e o carregador.

Uso com CA:

Ao usar a ferramenta com CA, use o cabo de alimentação que é fornecido juntamente com a ferramenta. Insira o plugue fêmea na ferramenta e conecte o plugue macho em uma tomada. (Fig. 4)

⚠ CUIDADO:

- Primeiro insira o plugue fêmea na ferramenta completamente, e então conecte o plugue macho em uma tomada.
- Sempre feche o soquete com firmeza, com o cabo de alimentação não conectado.

NOTA:

- A bateria inserida na ferramenta não é carregada por CA.
- Mesmo quando estiver operando em CC, a ferramenta automaticamente muda para CA quando o cabo de alimentação é conectado.

Organizando o cabo de alimentação:

Enrole firmemente o cabo de alimentação no suporte e prenda a ponta do cabo usando a presilha. (Fig. 5)

Ativando a luz e ajustando o modo de brilho (Fig. 6)

1. Interruptor: Pressione o interruptor uma vez, e a luz acenderá (no mesmo modo de brilho ajustado anteriormente). Pressione o interruptor mais uma vez, e a luz apagará.
2. Seleção do modo de brilho: A sequência de seleção é: Modo alto / Modo médio / Modo baixo / Modo alto, para cada vez que se pressionar quando a luz estiver acesa.

Sistema de proteção da bateria (Fig. 7)

A ferramenta é equipada com um sistema de proteção da bateria para prolongar sua vida útil. Quando a bateria fica fraca, as luzes de LED se apagarão, exceto pelo único LED na ilustração. Então, aproximadamente de cinco à dez minutos depois, o sistema automaticamente corta a energia. Nesse caso, remova a bateria da ferramenta e carregue-a.

Ventoinha

Este aparelho está equipado com a ventoinha de arrefecimento.

A ventoinha pode funcionar para arrefecer o aparelho, mesmo depois que esse for desligado. O som do ar sai quando a ventoinha está funcionando.

Isto não consiste em um mau funcionamento do aparelho.

OPERAÇÃO

⚠ CUIDADO:

- Sempre apoie a ferramenta numa superfície plana e firme. Caso contrário, ela poderá cair.

Ajustando o ângulo da luz (Fig. 8)

Afrouxe os manipuladores em ambos os lados. Ajuste o ângulo da luz (o grau de ajuste é de até 240°). E então aperte os manipuladores laterais novamente.

⚠ CUIDADO:

Tome cuidado para não prender o(s) dedo(s) ao ajustar o ângulo da luz.

Usando com o tripé (acessórios opcionais)

⚠ CUIDADO:

- Leia atentamente o manual de instruções dos acessórios antes de usá-los com a luz.

Você pode colocar a luminária no tripé para facilitar a operação. (Fig. 9)

⚠ CUIDADO:

- Tome cuidado para não deixar a ferramenta cair enquanto estiver fixando-a ao tripé.
- Sempre coloque a ferramenta numa superfície nivelada e firme, a fim de evitar que a ferramenta caia.
- Abra os pés do tripé ao máximo.
- Não use o tripé em caso de vento forte.
- Assegure-se de que a ferramenta esteja fixada com segurança no tripé.
- Remova a ferramenta quando estiver carregando o tripé ou quando dobrar os pés dele.
- Tome cuidado para não prender a mão nos pés do tripé ao fechá-lo.

MANUTENÇÃO

⚠ CUIDADO:

- Sempre se assegure de que a ferramenta esteja desligada, desconectada da tomada e que a bateria seja removida antes de realizar uma inspeção ou manutenção.
- Nunca use gasolina, benzina, removedor, álcool ou similares. Isso pode causar descoloração, deformação ou rachaduras.

O usuário pode realizar apenas a manutenção descrita neste manual de instruções. Qualquer outro serviço deve ser realizado por centrais de assistência técnica autorizadas da Makita.

Limpeza

⚠ CUIDADO:

- Nunca lave a ferramenta com água.

Periodicamente, limpe o exterior da ferramenta com um pano com água e sabão.

ACESSÓRIOS OPCIONAIS

⚠ CUIDADO:

- Esses acessórios ou acoplamentos devem ser usados com a sua ferramenta Makita especificada neste manual. O uso de qualquer outro acessório poderá apresentar um risco de ferimentos a terceiros. Use os acessórios ou acoplamentos somente para os fins a que se destinam.

Se desejar assistência para saber mais detalhes sobre estes acessórios, consulte a central de assistência técnica local da Makita.

- Carregador e bateria originais Makita
- Tripé [Part No: GM00002073]

NOTA:

- Alguns itens na lista podem ser incluídos na embalagem da ferramenta como acessórios padrão. Eles podem diferir de país para país.

DANSK (Originale instruktioner)

Forklaring på generel visning

1. Dæksellås
2. Batteridæksel
3. Indikatorlamper
4. Kontrolknop
5. Strømkabel
6. Stikdæksel
7. Hunstik (til apparatet)
8. Hanstik (til jævnstrømskilde, udformningen varierer fra land til land)
9. Fastgøringsemne
10. Kontakt
11. Vælger til lysstyrketilstand
12. Knop

SPECIFIKATIONER

Model	DML809
LED	96 stk., 100,8 W
Strømkilde	14,4 V/18 V jævnstrøm
Dimensioner (L × B × H)	249 mm × 370 mm × 278 mm
Nettovægt	5,7 kg
Trykbestandigt område (objektivområde)	0,0241 m ²

- Specifikationer kan variere fra land til land.
- Dimensionerne er med håndtaget i sænket position.
- Vægten inkluderer ikke batteripatron og strømkabel.
- Specifikationer heri kan ændres uden varsel som følge af vores løbende forsknings- og udviklingsprogram.

Strømforsyning

- Anordningen bør kun tilsluttes en strømforsyning med samme spænding som angivet på typeskiltet og må kun betjenes på enfaset vekselstrømsforsyning. Anordningen er dobbeltisoleret og kan derfor også tilsluttes stikkontakter uden jording.

Anvendelig batteripatron og funktionstid

Spænding	Anvendelig batteripatron	Funktionstid (cirka)		
		Høj	Mellem	Lav
14,4 V	BL1415N	0,3 timer	0,8 timer	1,7 timer
	BL1430, BL1430B	0,5 timer	1,3 timer	2,8 timer
	BL1440	0,8 timer	2,1 timer	4,5 timer
	BL1450	0,9 timer	2,5 timer	5,0 timer
	BL1460B	1,0 timer	2,8 timer	5,5 timer
18 V	BL1815N	0,4 timer	1,1 timer	2,2 timer
	BL1820	0,5 timer	1,5 timer	3,0 timer
	BL1820B	0,6 timer	1,5 timer	3,0 timer
	BL1830, BL1830B	0,8 timer	2,0 timer	4,0 timer
	BL1840, BL1840B	1,1 timer	2,9 timer	6,0 timer
	BL1850, BL1850B	1,4 timer	3,5 timer	7,5 timer
	BL1860B	1,7 timer	4,5 timer	8,5 timer

- Funktionstiden er baseret på tilstanden, når to batterier er sat i.
- Nogle af de ovennævnte batteripatroner er muligvis ikke tilgængelige alt afhængigt af din bopæl.
- Funktionstider kan variere afhængigt af batteritype, opladningsstatus og anvendelsesforhold.

⚠ ADVARSEL: Anvend kun de ovennævnte batteripatroner. Brug af andre batteripatroner kan medføre skade og/eller brand.

Symboler

Det følgende viser de symboler, som anvendes til udstyret. Sørg for, at du forstår deres betydning inden anvendelse.



- Læs brugervejledning



- Anvend kun vekselstrømsforsyning til indendørs brug. Anvend jævnstrømsforsyning til indendørs- og udendørs brug.



- Kun til EU-lande

På grund af tilstedeværelsen af farlige komponenter i udstyret kan brugte elektriske og elektroniske udstyr, akkumulatører og batterier have en negativ indvirkning på miljøet og menneskers sundhed. Bortskaf ikke elektriske og elektroniske udstyr eller batterier sammen med husholdningsaffald! I overensstemmelse med det europæiske direktiv om brugte elektriske og elektroniske udstyr og om akkumulatører og batterier samt deres tilpasning til national lovgivning, bør brugte elektriske og elektroniske udstyr, batterier og akkumulatører opbevares separat og leveres til et separat indsamlingssted til kommunalt affald i overensstemmelse med reglerne om miljøbeskyttelse.

Dette er angivet med symbolet på den krydsede skraldespand, der er placeret på udstyret.



- DOBBELT ISOLERING



- Optisk stråling (UV og IR). Undgå eksponering til øjne og hud.



- Se ikke direkte ind i operationslampen.



- Anvend passende afskærmning eller øjebeskyttelse.



- Vær ekstra forsigtig, og pas på!



- Brug ikke apparatet i regn eller sne, når det er tilsluttet vekselstrøm.



- IP65 til jævnstrømsforsyning, IP20 til vekselstrømsforsyning

Bemærk

- Dette produkt indeholder en let mængde energi i energieffektivitetsklasse <E>.

SIKKERHEDSADVARSEL VIGTIGE SIKKERHEDSINSTRUKTIONER

⚠ ADVARSEL: Grundlæggende sikkerhedsforanstaltninger skal altid følges under brug af apparater for at mindske risikoen for brand, elektrisk stød og personskade, inklusive følgende:

LÆS ALLE INSTRUKTIONER.

1. Når apparatet ikke er i brug, skal det altid slukkes, og batteripatronen skal trækkes ud/fjernes fra apparatet.
2. Tildæk ikke apparatet under betjening med stof, pap eller lignende, da det kan antænde.
3. Når apparatet er tilsluttet vekselstrøm, må det ikke anvendes i fugtige eller våde omgivelser.
4. Udsæt ikke apparatet for regn eller sne. Vask det aldrig i vand.
5. Brug ikke apparatet i eksplosive atmosfærer, f.eks. ved tilstedeværelse af brændbare væsker, gasser eller støv.
6. Stik til apparat skal passe til stikkontakten. Foretag aldrig nogen form for ændringer af stikkene. Brug ikke nogen form for adapterstik til jordforbundne apparater. Uændrede stik og passende stikkontakt reducerer risikoen for elektrisk stød.
7. Undgå kropskontakt med jordforbundne overflader, f.eks. rør, radiatorer, mikrobølgeovne og køleskabe, når apparatet betjenes. Der er en øget risiko for elektrisk stød, hvis din krop er jordet.
8. Misbrug ikke ledningen. Brug aldrig ledningen til at bære eller trække apparatet eller til at tage stikket ud. Hold ledningen væk fra varme, olie, skarpe kanter eller bevægelige dele. Beskadigede eller sammenfildrede ledninger øger risikoen for elektrisk stød.
9. Hvis det eksterne, fleksible kabel eller lysarmaturets ledning er beskadiget, skal det udskiftes med et særligt kabel eller ledning, som fås eksklusivt fra producenten eller deres serviceagent.
10. Undlad at stirre direkte ind i lyskilden.
11. Håndter ikke stikket med våde eller fedtede hænder.
12. Placer altid apparatet på en plan og stabil overflade for at forhindre apparatet i at vælte.
13. Lyskilden i dette armatur må kun udskiftes af producenten eller deres serviceagent eller en lignende kvalificeret.
14. Undlad at efterlade strømkablet koblet fra apparatet, når strømmen leveres fra en stikkontakt. Hvis du gør dette, kan det forårsage elektrisk stød.
15. Undlad at tildække eller tilstoppe apparatets ventilationsåbninger. Hold altid ventilationsåbningerne rene, så de kan køle.

Brug og vedligeholdelse af batteriapparat

1. Undgå start ved et uheld. Sørg for, at kontakten er i slukket stilling, før du slutter apparatet til batteripakken, samler det op eller bærer det. Det inviterer til ulykker at bære apparatet med fingrene på kontakten eller tænde for apparatet, hvor kontakten er slået til.
2. Tag batteripakken ud af apparatet, før du foretager justeringer, skifter tilbehør eller oplagrer apparatet. Sådanne forebyggende sikkerhedsforanstaltninger reducerer risikoen for at komme til at starte apparatet ved et uheld.
3. Genoplad kun med den oplader, som producenten angiver. En oplader, der er egnet til én batteritype, kan udgøre en brandrisiko, når den anvendes til en anden batteripakke.
4. Brug kun apparater sammen med specifikt designede batteripakker. Anvendelse af andre batterier kan give risiko for personskade og brand.
5. Når batteriet ikke er i brug, skal det holdes væk fra andre metalgenstande, såsom papirklips, mønter, nøgler, søm, skruer eller andre mindre metalgenstande, som kan skabe forbindelse mellem den ene pol og den anden. Kortslutning af batteripolerne kan give forbrændinger eller forårsage brand.
6. Ved misbrug kan batteriet udsende væske. Undgå kontakt med denne. Skyl med vand, hvis du ved et uheld kommer i kontakt med den. Søg også lægehjælp, hvis væsken kommer i øjnene. Væsken fra batteriet kan give irritation eller forbrændinger.
7. Brug ikke et batteri eller apparat, som er blevet beskadiget eller modificeret. Beskadigede eller modificerede batterier kan udvise uforudsigeligt adfærd, hvilket kan resultere i brand, eksplosion eller personskade.
8. Udsæt ikke en batteripakke eller apparat for ild eller ekstrem temperatur. Eksponering for ild eller temperatur over 130 °C kan forårsage eksplosion.
9. Følg alle instruktioner for opladning, og oplad ikke batteripakkerne eller apparatet uden for det temperaturområde, som er angivet i instruktionerne. Uhenigtsmæssig opladning eller ved temperaturer uden for det angivne område kan beskadige batteriet og øge risikoen for brand.
10. Få dit serviceeftersyn udført af en kvalificeret reparatør, og brug kun identiske reservedele. Dette vil sikre, at sikkerheden ved produktet bevares.
11. Du må ikke ændre eller forsøge at reparere apparatet eller batteripakken med undtagelse af instruktionerne for anvendelse og vedligeholdelse.

Vigtige sikkerhedsinstruktioner for batteripatron

1. Inden brug af batteripatron bedes du læse alle instruktioner og advarende markeringer på (1) batteriopladeren, (2) batteriet og (3) produktet, der anvender batteriet.
2. Batteripatronen må ikke skilles ad.

3. Hvis anvendelsestiden er blevet betydeligt kortere, skal du omgående stoppe betjening. Dette kan resultere i risici for overophedning, mulige forbrændinger og sågar en eksplosion.
4. Hvis du får elektrolyt i dine øjne, skal du omgående skylle dem med rent vand og søge lægehjælp. Dette kan resultere i synstab.
5. Undlad at kortslutte batteripatronen:
 - (1) Berør ikke polerne med et ledende materiale.
 - (2) Undgå at lagre batteripatronen i en beholder med andre metaller såsom søm, mønter osv.
 - (3) Batteripatronen må ikke komme i kontakt med vand eller regn. Kortslutning af batteriet kan forårsage en stor strømgennemgang, overophedning, mulige forbrændinger og sågar et nedbrud.
6. Opbevar ikke apparatet og batteripatronen på steder, hvor temperaturen kan nå op til eller over 50 °C.
7. Batteripatronen må ikke brændes, selv hvis den er meget beskadiget eller fuldstændig udtømt. Batteripatronen kan eksplodere i en brand.
8. Pas på, du ikke taber batteriet eller giver det et slag.
9. Et beskadiget batteri må ikke anvendes.
10. De indeholdte litiumionbatterier er underlagt kravene for lovgivningen om farligt gods. Særlige krav om indpakning og mærkning skal overholdes ved kommerciel transport, f.eks. af tredjeparter og speditører. Det er nødvendigt at rådføre sig hos en ekspert inden for farligt materiale ved klargøring af den sendte vare. Desuden skal eventuelt nationale bestemmelser også overholdes. Maskér eller fastgør åbne kontakter med tape, og pak batteriet på en sådan måde, at det ikke kan bevæge sig rundt i pakken.
11. Når batteripatronen skal bortskaffes, skal du fjerne det fra værktøjet og bortskaffe det på et sikkert sted. Følg de lokale bestemmelser i henhold til bortskaffelse af batteriet.
12. Anvend kun batterierne sammen med de produkter, som er angivet af Makita. Installation af batterierne i produkter, der ikke opfylder kravene, kan resultere i brand, voldsom varme, eksplosion eller udslip af elektrolyt.
13. Hvis værktøjet ikke benyttes over en længere periode, skal batteriet fjernes fra værktøjet.

Tips til at bevare maksimal batterilevetid

1. Oplad batteripatronen, før den aflades helt. Stop altid betjening af apparatet, og oplad batteripatronen, når du bemærker mindre apparatstyrke.
2. Du må aldrig oplade en fuldt oplad batteripatron. Overopladning afkorter batteriets levetid.
3. Oplad batteripatronen ved en rumtemperatur på 10 °C - 40 °C. Lad en varm batteripatron køle af, inden du oplader den.
4. Oplad batteripatronen, hvis du ikke bruger den i en længere periode (mere end seks måneder).

Gem alle advarsler og instruktioner til fremtidig reference.

FUNKTIONEL BESKRIVELSE

⚠ FORSIGTIG:

- Sørg altid for, at apparatet er slukket, stikket er trukket ud af kontakten, og batteripatronen er fjernet, før du foretager justeringer af eller kontrollerer funktionen af apparatet.

Anvendelse med batteri:

Isætning eller fjernelse af batteripatron

⚠ FORSIGTIG:

- Træk altid stikket ud, før du isætter eller fjerner batteripatronen.
- Brug kun ægte litiumionbatterier fra Makita. Anvendelse af andre batterier (ikke fra Makita) eller batterier, der er blevet ændret, kan resultere i, at batteriet sprænger og forårsager brand, personskade og beskadigelse. Dette vil også gøre garantien fra Makita ugyldig for både Makita-værktøjet og -opladeren.
- **Hold godt fast i apparatet og batteripatronen, når du isætter eller fjerner batteripatronen.** Hvis der ikke holdes godt fast i både apparatet og batteripatronen, kan det få dem til at glide ud af dine hænder og resultere i skade på apparatet og batteripatronen samt personskade.
- Pas på, at du ikke får klemt en eller flere fingre mellem apparatet og batteripatronen, når du isætter batteripatronen, og ligeledes mellem apparatet og batteridækslet, når du lukker batteridækslet.

BEMÆRK:

Der kan isættes op til to batteripatroner, men apparatet vil dog kun bruge én batteripatron til drift.

For at isætte batteripatronen skal du frigøre låsen på dækslet og åbne batteridækslet. (Fig. 1)

Isæt batteripatronen. Tilpas batteripatronens tunge til rillen i boksen, og sæt den i. Indsæt den, så den låses fast med et lille klik. Hvis du kan se den røde indikator oven på knappen, er den ikke fuldstændigt låst.

Luk derefter batteridækslet. (Fig. 2)

For at fjerne batteripatronen skal du skubbe den fra værktøjet, mens du skubber knappen foran på patronen.

⚠ FORSIGTIG:

- Isæt altid batteripatronen helt, så den røde indikator ikke længere kan ses. Hvis ikke, kan den ved en fejltagelse falde ud af apparatet og skade dig eller folk omkring dig.
- Batteripatronen må ikke installeres med magt. Hvis patronen ikke glider let i, er den ikke isat korrekt.

Indikerer den tilbageværende batterikapacitet (Fig. 3)

(Kun til batteripatroner med indikatoren)

Tryk på kontrolknappen på batteripatronen for at se den tilbageværende batterikapacitet. Indikatorlampen lyser op i et par sekunder.

Indikatorlamper			Tilbageværende kapacitet
Oplyst	Slukket	Blinker	
■	■	■	75 % til 100 %
■	■	□	50 % til 75 %
■	□	□	25 % til 50 %
□	□	□	0 % til 25 %
▣	□	□	Oplad batteriet.
■	■	□	Batteriet kan have en funktionsfejl.
□	□	■	

BEMÆRK:

- Afhængigt af anvendelsesforholdene og den omgivende temperatur kan indikatoren afvige fra den egentlige kapacitet.

Anvendelse af andre batterier (ikke fra Makita) eller batterier, der er blevet ændret, vil gøre Makitas garanti for Makita-apparatet og -opladeren ugyldig.

Anvendelse med vekselstrøm:

Når apparatet er tilsluttet vekselstrøm, skal du bruge det strømkabel, som følger med apparatet. Indsæt hunstikket i apparatet, og forbind hanstikket til en stikkontakt. (Fig. 4)

⚠ FORSIGTIG:

- Indsæt først hunstikket fuldstændigt i apparatet, og forbind derefter hanstikket til en stikkontakt.
- Luk altid stikdækslet ordentligt, når strømstrikket ikke er sat i.

BEMÆRK:

- Vekselstrømmen oplader ikke batteriet i apparatet.
- Selv under betjening ved jævnstrøm vil apparatet automatisk skifte til vekselstrøm, når strømkablet er sat i.

Organisering af strømkablet:

Vikl strømkabel stramt om standen, og klem enden af kablet fast med det påsatte fastgøringsemne. (Fig. 5)

Sådan tænder du for lyset og vælger lysstyrketilstand (Fig. 6)

1. Kontakt: Tryk én gang på kontakten for at tænde lyset (ved samme lysstyrketilstand som ved sidste indstilling). Tryk på kontakten igen for at slukke lyset.
2. Vælger til lysstyrketilstand: Rækkefølgen for lysstyrke er: Høj tilstand, mellem tilstand, lav tilstand og høj tilstand igen for hvert tryk, når lyset er tændt.

Beskyttelsessystem til batteri (Fig. 7)

Apparatet er udstyret med et beskyttelsessystem til batteriet, som forlænger dets levetid. Når batteriniveauet bliver lavt, slukkes alle LED-lys med undtagelse af ét, som illustreret. Cirka fem til ti minutter derefter vil systemet automatisk slukke for strømmen. I dette tilfælde skal du fjerne batteriet fra værktøjet og oplade det.

Ventilator

Dette apparat er udstyret med en ventilator.

Ventilatoren kan køre for at køle anordningen ned, selvom anordningen er slukket. Lyden af luft lyder, når ventilatoren køler.

Dette er ikke en fejl ved anordningen.

DRIFT

⚠ FORSIGTIG:

- Stil altid apparatet på en flad og stabil overflade. Ellers kan der ske en faldulykke.

Justering af lysvinklen (Fig. 8)

Løsn knopperne på begge sider. Juster vinklen på lyset (justeringsområdet er 240°). Stram derefter knopperne igen.

⚠ FORSIGTIG:

Vær forsigtig med ikke at få en eller flere fingre i klemme ved justering af lysvinklen.

Anvendelse med trefod (ekstraudstyr)

⚠ FORSIGTIG:

- Læs brugsanvisningerne for tilbehøret nøje, før du benytter dem med lyset.

Du kan placere lyset på trefoden for at gøre betjeningen lettere. (Fig. 9)

⚠ FORSIGTIG:

- Pas på, at du ikke taber apparatet, når du fastgør det til trefoden.
- Placer trefoden på en jævn og stabil overflade for at forhindre, at den vælter.
- Spred trefodens ben så langt ud som muligt.
- Anvend ikke trefoden, hvis vinden er kraftig.
- Sørg for, at apparatet er sat sikkert fast på trefoden.
- Fjern apparatet, når trefoden skal transporteres, eller benene på trefoden skal foldes.
- Pas på, at du ikke får din hånd i klemme i trefodens ben, når du lukker trefoden sammen.

VEDLIGEHOLDELSE

⚠ FORSIGTIG:

- Sørg altid for, at apparatet er slukket, stikket er trukket ud af kontakten, og batteripatronen er fjernet, før du forsøger at udføre inspektion eller vedligeholdelse.
- Benyt aldrig benzin, rensebenzin, fortyndermiddel, alkohol eller lignende. Misfarvning, deformation eller revner kan forekomme.

Kun vedligeholdelsesarbejde beskrevet i denne brugsvejledning må udføres af brugeren. Alt andet arbejde skal udføres af servicecentre autoriseret af Makita.

Rengøring

⚠ FORSIGTIG:

- Vask aldrig apparatet i vand.

Aftør fra tid til anden ydersiden (apparatets krop) af apparatet med en klud, der er vredet op i sæbevand.

VALGFRI TILBEHØR

⚠ FORSIGTIG:

- Dette tilbehør eller disse påmonteringer er anbefalet til brug med dit Makita-apparat angivet i denne manual. Anvendelsen af andet tilbehør eller påmonteringer kan udgøre en risiko for personskade. Brug kun tilbehør eller påmonteringer til deres erklærede formål.

Hvis du har behov for flere oplysninger om dette tilbehør, kan du kontakte dit lokale Makita-servicecenter.

- Ægte Makita-batteri og -oplader
- Trefod [delnr.: GM00002073]

BEMÆRK:

- Nogle elementer på listen kan være inkluderet i apparatpakken som standardtilbehør. Dette kan variere fra land til land.

ΕΛΛΗΝΙΚΑ (Αρχικές οδηγίες)

Επεξήγηση γενικής απεικόνισης

1. Ασφάλεια καλύμματος
2. Κάλυμμα μπαταρίας
3. Ενδεικτικές λυχνίες
4. Κουμπί ελέγχου
5. Καλώδιο ρεύματος
6. Κάλυμμα πρίζας
7. Θηλυκό φως (για τη συσκευή)
8. Αρσενικό φως (για την πηγή AC - το σχήμα διαφέρει ανάλογα με τη χώρα)
9. Δεματικό
10. Διακόπτης
11. Επιλογή λειτουργίας φωτεινότητας
12. Περιστροφικός διακόπτης

ΤΕΧΝΙΚΑ ΧΑΡΑΚΤΗΡΙΣΤΙΚΑ

Μοντέλο	DML809
LED	96 pcs, 100,8 W
Πηγή τροφοδοσίας	14,4 V / 18 V DC
Διαστάσεις (Μ × Π × Υ)	249 mm × 370 mm × 278 mm
Καθαρό βάρος	5,7 kg
Επιφάνεια που δέχεται πίεση (επιφάνεια φακού)	0,0241 m ²

- Τα τεχνικά χαρακτηριστικά μπορεί να διαφέρουν ανάλογα με τη χώρα.
- Οι διαστάσεις έχουν υπολογιστεί με κλειστή τη λαβή.
- Το βάρος δεν περιλαμβάνει την μπαταρία και το καλώδιο ρεύματος.
- Στο πλαίσιο του συνεχιζόμενου προγράμματος έρευνας και ανάπτυξης της εταιρείας μας, τα τεχνικά χαρακτηριστικά που αναφέρονται στο παρόν εγχειρίδιο ενδέχεται να αλλάξουν χωρίς προειδοποίηση.

Τροφοδοσία

- Η συσκευή πρέπει να συνδέεται μόνο σε παροχή ρεύματος ίδιας τάσης με αυτήν που αναφέρεται στην πινακίδα και λειτουργεί μόνο με μονοφασικό εναλλασσόμενο ρεύμα (AC). Η συσκευή διαθέτει διπλή μόνωση και, συνεπώς, μπορεί να συνδεθεί και σε πρίζες χωρίς γείωση.

Επιλογές μπαταρίας και χρόνος λειτουργίας

Τάση	Μπαταρία	Χρόνος λειτουργίας (κατά προσέγγιση)		
		Υψηλή ένταση	Μεσαία ένταση	Χαμηλή ένταση
14,4 V	BL1415N	0,3 ώρες	0,8 ώρες	1,7 ώρες
	BL1430, BL1430B	0,5 ώρες	1,3 ώρες	2,8 ώρες
	BL1440	0,8 ώρες	2,1 ώρες	4,5 ώρες
	BL1450	0,9 ώρες	2,5 ώρες	5,0 ώρες
	BL1460B	1,0 ώρες	2,8 ώρες	5,5 ώρες
18 V	BL1815N	0,4 ώρες	1,1 ώρες	2,2 ώρες
	BL1820	0,5 ώρες	1,5 ώρες	3,0 ώρες
	BL1820B	0,6 ώρες	1,5 ώρες	3,0 ώρες
	BL1830, BL1830B	0,8 ώρες	2,0 ώρες	4,0 ώρες
	BL1840, BL1840B	1,1 ώρες	2,9 ώρες	6,0 ώρες
	BL1850, BL1850B	1,4 ώρες	3,5 ώρες	7,5 ώρες
	BL1860B	1,7 ώρες	4,5 ώρες	8,5 ώρες

- Ο χρόνος λειτουργίας έχει υπολογιστεί με τη χρήση δύο μπαταριών.
- Ορισμένες από τις παραπάνω μπαταρίες ενδέχεται να μην είναι διαθέσιμες, ανάλογα με την περιοχή σας.
- Οι χρόνοι λειτουργίας μπορεί να διαφέρουν ανάλογα με τον τύπο της μπαταρίας, την κατάσταση φόρτισης και τις συνθήκες χρήσης.

⚠ ΠΡΟΕΙΔΟΠΟΙΗΣΗ: Χρησιμοποιείτε μόνο τις μπαταρίες που αναφέρονται πιο πάνω. Η χρήση οποιασδήποτε άλλης μπαταρίας μπορεί να προκαλέσει τραυματισμό ή/και πυρκαγιά.

Σύμβολα

Παρακάτω μπορείτε να δείτε τα σύμβολα που χρησιμοποιούνται για το προϊόν αυτό. Πριν χρησιμοποιήσετε το προϊόν, θα πρέπει να είστε σίγουροι ότι κατανοείτε τη σημασία αυτών των συμβόλων.



- Διαβάστε το εγχειρίδιο οδηγιών.



- Χρήση μόνο σε εσωτερικούς χώρους με τροφοδοσία AC. Χρήση σε εσωτερικούς και εξωτερικούς χώρους με τροφοδοσία DC.



- Μόνο για τις χώρες της Ευρωπαϊκής Ένωσης. Λόγω της παρουσίας επικίνδυνων εξαρτημάτων στον εξοπλισμό, τα απόβλητα ηλεκτρικού και ηλεκτρονικού εξοπλισμού, συσσωρευτών και μπαταριών ενδέχεται να έχουν αρνητικές επιπτώσεις στο περιβάλλον και στην ανθρώπινη υγεία. Μην απορρίπτετε ηλεκτρικές και ηλεκτρονικές συσκευές ή μπαταρίες με οικιακά απορρίμματα! Για τα απόβλητα του ηλεκτρικού και του ηλεκτρονικού εξοπλισμού και για τους συσσωρευτές και τις μπαταρίες και τα απόβλητα συσσωρευτών και των μπαταριών, σύμφωνα με την Ευρωπαϊκή Οδηγία και την προσαρμογή τους στην εθνική νομοθεσία, τα απόβλητα ηλεκτρικού εξοπλισμού, μπαταριών και συσσωρευτών θα πρέπει να αποθηκεύονται ξεχωριστά και να παραδίδονται σε ξεχωριστό σημείο συλλογής για τα αστικά απόβλητα, λειτουργώντας σύμφωνα με τους κανονισμούς για την προστασία του περιβάλλοντος.

Αυτό υποδηλώνεται από το σύμβολο του διαγραμμένου τροχοφόρου κάδου απορριμμάτων που τοποθετείται στον εξοπλισμό.



- ΔΙΠΛΗ ΜΟΝΩΣΗ



- Οπτική ακτινοβολία (UV και IR). Ελαχιστοποιήστε την έκθεση των ματιών και του δέρματος.



- Μην κοιτάζετε τον φακό όταν είναι αναμμένος.



- Χρησιμοποιήστε κατάλληλο εξοπλισμό προστασίας των ματιών.



- Απαιτείται ιδιαίτερη προσοχή!



- Μην χρησιμοποιείτε τη συσκευή στη βροχή ή στο χιόνι με τροφοδοσία AC.



- IP65 για τροφοδοσία DC, IP20 για τροφοδοσία AC

Παρατήρηση

- Το προϊόν αυτό περιέχει μια φωτεινή πηγή ενεργειακής απόδοσης <E>.

ΠΡΟΕΙΔΟΠΟΙΗΣΗ ΑΣΦΑΛΕΙΑΣ

ΣΗΜΑΝΤΙΚΕΣ ΟΔΗΓΙΕΣ ΓΙΑ ΤΗΝ ΑΣΦΑΛΕΙΑ

⚠ ΠΡΟΕΙΔΟΠΟΙΗΣΗ: Κατά τη χρήση συσκευών, θα πρέπει να λαμβάνετε πάντα τα βασικά μέτρα προφύλαξης ώστε να περιορίζεται ο κίνδυνος πυρκαγιάς, ηλεκτροπληξίας και τραυματισμού, μεταξύ των οποίων και τα ακόλουθα:

ΔΙΑΒΑΣΤΕ ΟΛΕΣ ΤΙΣ ΟΔΗΓΙΕΣ.

1. Όταν δεν χρησιμοποιείτε τη συσκευή, θα πρέπει πάντα να την απενεργοποιείτε και να απουσυνδέετε / αφαιρείτε την μπαταρία.
2. Όταν η συσκευή βρίσκεται σε λειτουργία, μην την κλύπτετε με πανί, χαρτόνι ή άλλο υλικό. Διαφορετικά, μπορεί να προκληθεί ανάφλεξη.
3. Μην χρησιμοποιείτε τη συσκευή σε χώρους με έντονη υγρασία ή νερό, εφόσον τη λειτουργείτε με τροφοδοσία AC.
4. Μην αφήνετε τη συσκευή εκτεθειμένη στη βροχή ή στο χιόνι. Ποτέ μην πλένετε τη συσκευή με νερό.
5. Μην χρησιμοποιείτε τη συσκευή σε περιβάλλοντα με εύφλεκτη ατμόσφαιρα, όπως όταν υπάρχουν εύφλεκτα υγρά, αέρια ή σκόνη.
6. Το φως της συσκευής πρέπει να ταιριάζει στην πρίζα. Μην τροποποιήσετε το φως με κανέναν τρόπο. Μην χρησιμοποιείτε αντάπτορες σε συσκευές με γείωση. Τα μη τροποποιημένα φως και οι κατάλληλες πρίζες μειώνουν τον κίνδυνο ηλεκτροπληξίας.
7. Κατά τη χρήση της συσκευής, αποφεύγετε την επαφή του σώματός σας με γειωμένες επιφάνειες, όπως σωληνές, θερμαντικά σώματα, φούρνους μικροκυμάτων και ψυγεία. Αν γειωθεί το σώμα σας, υπάρχει αυξημένος κίνδυνος ηλεκτροπληξίας.
8. Μην κακομεταχειρίζεστε το καλώδιο. Μην χρησιμοποιείτε ποτέ το καλώδιο για να μεταφέρετε, να τραβήξετε ή να απουσυνδέσετε τη συσκευή από την πρίζα. Κρατάτε το καλώδιο μακριά από υψηλές θερμοκρασίες, λάδια, αιχμηρά άκρα ή κινούμενα εξαρτήματα. Τα κατεστραμμένα ή μπερδεμένα καλώδια αυξάνουν τον κίνδυνο ηλεκτροπληξίας.
9. Σε περίπτωση φθοράς του εξωτερικού εύκαμπτου καλωδίου αυτού του φωτιστικού σώματος, θα πρέπει να αντικατασταθεί με ειδικό καλώδιο ή καλώδιο που πωλείται αποκλειστικά από τον κατασκευαστή ή τον αντιπρόσωπό του.
10. Μην κοιτάτε απευθείας την πηγή φωτισμού.
11. Μην πιάνετε το φως με βρεγμένα ή λαδωμένα χέρια.
12. Τοποθετείτε πάντα τη συσκευή σε επίπεδη και σταθερή επιφάνεια, ώστε να μην υπάρχει κίνδυνος να πέσει.
13. Η πηγή φωτισμού που περιλαμβάνεται σε αυτό το φωτιστικό σώμα μπορεί να αντικατασταθεί μόνο από τον κατασκευαστή ή τον αντιπρόσωπό του, ή αντίστοιχο εξειδικευμένο τεχνικό.
14. Μην αφήνετε το καλώδιο ρεύματος απουσυνδεδεμένο από τη συσκευή, ενώ είναι συνδεδεμένο στην πρίζα και παρέχεται ρεύμα. Υπάρχει κίνδυνος ηλεκτροπληξίας.

15. Μην αφήνετε οτιδήποτε να καλύπτει ή να φράζει τους αεραγωγούς της συσκευής. Οι αεραγωγοί πρέπει να διατηρούνται πάντα καθαροί για λόγους ψύξης.

Χρήση και φροντίδα συσκευής με μπαταρία

1. Λάβετε τα απαραίτητα μέτρα ώστε να μην είναι δυνατό να τεθεί ακούσια σε λειτουργία η συσκευή. Πριν συνδέσετε τη συσκευή με την μπαταρία και πριν από κάθε μετακίνηση ή μεταφορά της, θα πρέπει να διασφαλίζετε ότι ο διακόπτης βρίσκεται στη θέση απενεργοποίησης. Αν μεταφέρετε τη συσκευή έχοντας το δάχτυλό σας στον διακόπτη ή τη φορτίσετε με τον διακόπτη στη θέση ενεργοποίησης, υπάρχει κίνδυνος ατυχήματος.
2. Αποσυνδέετε την μπαταρία από τη συσκευή πριν από οποιαδήποτε προσαρμογή, αλλαγή εξαρτήματος ή φύλαξη. Αυτά τα προληπτικά μέτρα ασφάλειας μειώνουν τον κίνδυνο ακούσιας ενεργοποίησης της συσκευής.
3. Η επαναφόρτιση της συσκευής θα πρέπει να γίνεται μόνο με τον φορτιστή που προβλέπεται ο κατασκευαστής. Ένας φορτιστής που είναι κατάλληλος για έναν τύπο μπαταρίας μπορεί να προκαλέσει κίνδυνο πυρκαγιάς, αν χρησιμοποιηθεί με άλλη μπαταρία.
4. Χρησιμοποιείτε τη συσκευή αποκλειστικά και μόνο με τις προβλεπόμενες μπαταρίες. Η χρήση οποιασδήποτε άλλης μπαταρίας μπορεί να προκαλέσει κίνδυνο τραυματισμού και πυρκαγιάς.
5. Όταν δεν χρησιμοποιείτε την μπαταρία, θα πρέπει να τη φυλάτε μακριά από άλλα μεταλλικά αντικείμενα, όπως συνδετήρες, νομίσματα, κλειδιά, καρφιά, βίδες ή άλλα μικρά μεταλλικά αντικείμενα που θα μπορούσαν να προκαλέσουν τη σύνδεση των δύο πόλων. Η βραχυκύκλωση των πόλων της μπαταρίας μπορεί να προκαλέσει εγκαύματα ή πυρκαγιά.
6. Σε συνθήκες κακής χρήσης, ενδέχεται να παρατηρηθεί διαρροή υγρών από την μπαταρία. Αποφύγετε την επαφή. Σε περίπτωση ατυχήματος, ξεπλύνετε με νερό την περιοχή που ήρθε σε επαφή με τα υγρά της μπαταρίας. Αν εισέλθουν υγρά μπαταρίας στα μάτια σας, αφού τα ξεπλύνετε με νερό, ζητήστε ιατρική βοήθεια. Τα υγρά της μπαταρίας μπορεί να προκαλέσουν ερεθισμούς ή εγκαύματα.
7. Μην χρησιμοποιείτε μπαταρίες ή συσκευές που έχουν παρουσιάσει βλάβη ή έχουν τροποποιηθεί. Οι ελαττωματικές ή τροποποιημένες μπαταρίες μπορεί να παρουσιάσουν απροσδόκητη συμπεριφορά και να προκαλέσουν πυρκαγιά, έκρηξη ή κίνδυνο τραυματισμού.
8. Μην εκθέτετε την μπαταρία ή τη συσκευή σε φλόγες ή υπερβολικά υψηλές θερμοκρασίες. Η έκθεση σε φλόγες ή θερμοκρασίες άνω των 130 °C μπορεί να προκαλέσει έκρηξη.
9. Ακολουθείτε όλες τις οδηγίες φόρτισης και μη φορτίζετε την μπαταρία ή τη συσκευή σε θερμοκρασίες εκτός των ορίων που προβλέπονται στις σχετικές οδηγίες. Η ακατάλληλη φόρτιση ή η φόρτιση σε θερμοκρασίες εκτός των προβλεπόμενων ορίων μπορεί να προκαλέσει βλάβη στην μπαταρία και να αυξήσει τον κίνδυνο πυρκαγιάς.
10. Το σέρβις της συσκευής θα πρέπει να γίνεται από εξειδικευμένο τεχνικό με πανομοιότυπα ανταλλακτικά. Με τον τρόπο αυτόν, διασφαλίζετε ότι το προϊόν σας θα παραμείνει ασφαλές.
11. Μην τροποποιήσετε και μην επιχειρήσετε να επισκευάσετε τη συσκευή ή την μπαταρία, παρά μόνο εφόσον κάτι τέτοιο προβλέπεται από τις οδηγίες χρήσης και φροντίδας.

Σημαντικές πληροφορίες ασφάλειας για την μπαταρία

1. Πριν χρησιμοποιήσετε την μπαταρία, διαβάστε όλες τις οδηγίες και τις επισημάνσεις για (1) τον φορτιστή, (2) την μπαταρία και (3) το προϊόν με μπαταρία.
2. Μην αποσυναρμολογήσετε την μπαταρία.
3. Αν έχει μειωθεί σημαντικά ο χρόνος λειτουργίας, σταματήστε άμεσα να χρησιμοποιείτε τη συσκευή. Υπάρχει κίνδυνος υπερθέρμανσης, εγκαύματος ή ακόμα και έκρηξης.
4. Σε περίπτωση που εισέλθουν ηλεκτρολύτες στα μάτια σας, ξεπλύνετε τα με καθαρό νερό και ζητήστε αμέσως ιατρική βοήθεια. Υπάρχει κίνδυνος απώλειας όρασης.
5. Μην βραχυκυκλώσετε την μπαταρία:
 - (1) Μην ακουμπήσετε τους πόλους της μπαταρίας με οποιοδήποτε αγώγιμο υλικό.
 - (2) Αποφύγετε τη φύλαξη της μπαταρίας σε δοχείο με άλλα μεταλλικά αντικείμενα, όπως καρφιά, νομίσματα κ.λπ.
 - (3) Μην αφήσετε την μπαταρία εκτεθειμένη σε νερό ή βροχή. Το βραχυκύκλωμα της μπαταρίας μπορεί να οδηγήσει σε υψηλή ροή ρεύματος, υπερθέρμανση, έγκαιμα ή ακόμα και καταστροφική βλάβη.
6. Μην φυλάτε τη συσκευή και την μπαταρία σε σημεία όπου η θερμοκρασία μπορεί να φτάσει ή να υπερβεί τους 50°C (122°F).
7. Μην αποθερώσετε την μπαταρία, ακόμα κι αν είναι εντελώς κατεστραμμένη ή άδεια. Η μπαταρία μπορεί να εκραγεί στη φωτιά.
8. Προσέχετε να μη ρίξετε ή χτυπήσετε την μπαταρία.
9. Μην χρησιμοποιήσετε μια μπαταρία που έχει παρουσιάσει βλάβη.
10. Οι παρεχόμενες μπαταρίες ιόντων λιθίου υπόκεινται στις απαιτήσεις της νομοθεσίας για τα επικίνδυνα αγαθά. Για τις εμπορικές μεταφορές, π.χ. από τρίτους ή μεταφορικές εταιρείες, πρέπει να τηρούνται οι ειδικές απαιτήσεις για τη συσκευασία και τη σήμανση. Για την προετοιμασία του προϊόντος προς μεταφορά, απαιτείται η συνδρομή ειδικού για τα επικίνδυνα υλικά. Επίσης, οφείλετε να τηρείτε τη νομοθεσία της χώρας σας, η οποία ενδέχεται να προβλέπει περισσότερες απαιτήσεις. Καλύψτε με ταινία ή άλλα μέσα τις ανοιχτές επαφές και συσκευάστε την μπαταρία έτσι ώστε να μην μπορεί να μετακινηθεί μέσα στη συσκευασία της.
11. Για να απορρίψετε την μπαταρία, αφαιρέστε την από το εργαλείο και απορρίψτε τη σε ασφαλές σημείο. Οφείλετε να ακολουθείτε τους τοπικούς κανονισμούς για την απόρριψη των μπαταριών.
12. Χρησιμοποιήστε τις μπαταρίες μόνο με τα προϊόντα που προβλέπει η Makita. Η τοποθέτηση των μπαταριών σε μη συμβατά προϊόντα μπορεί να προκαλέσει πυρκαγιά, υπερβολική θερμότητα, έκρηξη ή διαρροή ηλεκτρολυτών.
13. Αν δεν πρόκειται να χρησιμοποιήσετε το εργαλείο για μεγάλο χρονικό διάστημα, αφαιρέστε την μπαταρία.

Συμβουλές για μέγιστη διάρκεια μπαταρίας

1. Φορτίζετε την μπαταρία προτού αποφορτιστεί πλήρως. Διακόπτετε πάντα τη λειτουργία της συσκευής και φορτίζετε την μπαταρία, όταν παρατηρήσει μείωση της παρεχόμενης ισχύος.

- Μην επαναφορτίζετε ποτέ την μπαταρία ενώ είναι ήδη πλήρως φορτισμένη. Η υπερφόρτιση μειώνει τη διάρκεια ζωής της μπαταρίας.
- Φορτίζετε την μπαταρία σε περιβάλλον με θερμοκρασία 10°C - 40°C (50°F - 104°F). Αν η μπαταρία είναι ζεστή, περιμένετε να κρυώσει πριν τη φορτίσετε.
- Φορτίστε την μπαταρία, αν δεν την έχετε χρησιμοποιήσει για μεγάλο διάστημα (πάνω από έξι μήνες).

Φυλάσσετε όλες τις προειδοποιήσεις και τις οδηγίες για μελλοντική αναφορά.

ΠΕΡΙΓΡΑΦΗ ΛΕΙΤΟΥΡΓΙΑΣ

⚠️ ΠΡΟΣΟΧΗ:

- Πριν προσαρμόσετε ή ελέγξετε τη λειτουργία της συσκευής, θα πρέπει πάντα να απενεργοποιείτε και να αποσυνδέετε τη συσκευή από το ρεύμα, και να αφαιρείτε την μπαταρία.

Χρήση με μπαταρία:

Τοποθέτηση ή αφαίρεση μπαταρίας

⚠️ ΠΡΟΣΟΧΗ:

- Πριν τοποθετήσετε ή αφαιρέσετε την μπαταρία, θα πρέπει να αποσυνδέετε πάντα τη συσκευή από την πρίζα.
- Χρησιμοποιείτε αποκλειστικά και μόνο αυθεντικές μπαταρίες ιόντων λιθίου Makita. Η χρήση μη αυθεντικών μπαταριών Makita ή τροποποιημένων μπαταριών μπορεί να οδηγήσει σε ανάφλεξη της μπαταρίας και, κατά συνέπεια, πυρκαγιά, τραυματισμό και υλικές ζημιές. Επίσης, καθιστά άκυρη την εγγύηση της Makita για το εργαλείο και τον φορτιστή.
- Κατά την τοποθέτηση ή την αφαίρεση της μπαταρίας, κρατήστε σταθερά τη συσκευή και την μπαταρία.**
Αν δεν κρατάτε σταθερά τη συσκευή και την μπαταρία, μπορεί να σας γλιστρήσουν και, κατά συνέπεια, να προκληθεί βλάβη στη συσκευή και την μπαταρία, και τραυματισμός.
- Προσέξτε να μην πιάσετε τα δάχτυλά σας ανάμεσα στη συσκευή και την μπαταρία κατά την τοποθέτηση της μπαταρίας ή ανάμεσα στη συσκευή και το κάλυμμα της μπαταρίας, όταν κλείνετε το κάλυμμα.

ΣΗΜΕΙΩΣΗ:

Μπορείτε να τοποθετήσετε έως δύο μπαταρίες, αν και η συσκευή χρησιμοποιεί μόνο μία μπαταρία για τη λειτουργία της.

Για να τοποθετήσετε την μπαταρία, απασφαλίστε και ανοίξτε το κάλυμμα μπαταρίας. (Fig. 1)

Τοποθετήστε την μπαταρία. Ευθυγραμμίστε τη γλωττίδα της μπαταρίας με την εγκοπή που υπάρχει στο περίβλημα και σύρετε την μπαταρία για να την τοποθετήσετε στη θέση της. Πιέστε την μπαταρία μέχρι να ακούσετε τον χαρακτηριστικό ήχο που υποδηλώνει ότι έχει ασφαλίσει στη θέση της. Αν μπορείτε να δείτε την κόκκινη ένδειξη στην επάνω πλευρά του κουμπιού, η μπαταρία δεν έχει ασφαλίσει σωστά.

Έπειτα, κλείστε το κάλυμμα της μπαταρίας. (Fig. 2)

Για να αφαιρέσετε την μπαταρία, τραβήξτε την έξω από το εργαλείο σύροντας ταυτόχρονα το κουμπί που υπάρχει στην μπροστινή πλευρά.

⚠️ ΠΡΟΣΟΧΗ:

- Τοποθετήστε σωστά την μπαταρία, έτσι ώστε να μην είναι εμφανής η κόκκινη ένδειξη. Σε αντίθετη περίπτωση, η μπαταρία μπορεί να πέσει κατά λάθος από τη συσκευή, τραυματίζοντας είτε εσάς είτε άλλο πρόσωπο που βρίσκεται κοντά σας.
- Μην ασκήσετε δύναμη για να τοποθετήσετε την μπαταρία. Αν δεν μπορείτε να σύρετε με ευκολία την μπαταρία στη θέση της, αυτό σημαίνει ότι δεν την τοποθετείτε σωστά.

Ένδειξη υπολειπόμενης χωρητικότητας μπαταρίας (Fig. 3)

(Μόνο για μπαταρίες με ένδειξη)

Πατήστε το κουμπί ελέγχου στην μπαταρία για να δείτε την υπολειπόμενη χωρητικότητα. Οι ενδεικτικές λυχνίες θα ανάψουν για λίγα δευτερόλεπτα.

Ενδεικτικές λυχνίες			Υπολειπόμενη χωρητικότητα
Αναμμένες	Σβηστές	Αναβοσβήνουν	
■ ■ ■ ■			75% έως 100%
■ ■ ■ □			50% έως 75%
■ ■ □ □			25% έως 50%
■ □ □ □			0% έως 25%
▣ □ □ □			Φορτίστε την μπαταρία.
■ ■ □ □	↑ ↓	□ □ ■ ■	Η μπαταρία μπορεί να έχει παρουσιάσει κάποια δυσλειτουργία.

ΣΗΜΕΙΩΣΗ:

- Ανάλογα με τις συνθήκες χρήσης και τη θερμοκρασία περιβάλλοντος, η ένδειξη μπορεί να διαφέρει ελαφρά από την πραγματική χωρητικότητα.

Η χρήση μη αυθεντικών μπαταριών Makita ή τροποποιημένων μπαταριών καθιστά άκυρη την εγγύηση της Makita για τη συσκευή και τον φορτιστή.

Χρήση με τροφοδοσία AC:

Κατά τη χρήση της συσκευής με τροφοδοσία AC, θα πρέπει να χρησιμοποιείτε το καλώδιο ρεύματος που συνοδεύει τη συσκευή. Συνδέστε το θηλυκό φως στη συσκευή και το αρσενικό φως στην πρίζα. (Fig. 4)

⚠ ΠΡΟΣΟΧΗ:

- Πρώτα συνδέστε καλά το θηλυκό φως στη συσκευή και έπειτα συνδέστε το αρσενικό φως στην πρίζα.
- Όταν δεν είναι συνδεδεμένο το καλώδιο ρεύματος, θα πρέπει να κλείνετε καλά το κάλυμμα της πρίζας.

ΣΗΜΕΙΩΣΗ:

- Η πηγή AC δεν φορτίζει την μπαταρία της συσκευής.
- Ακόμα και όταν λειτουργεί με τροφοδοσία DC, η συσκευή μεταβαίνει σε τροφοδοσία AC όταν συνδέετε το καλώδιο ρεύματος.

Οργάνωση του καλωδίου ρεύματος:

Τυλίξτε σφιχτά το καλώδιο ρεύματος στη βάση και έπειτα ασφαλίστε το άκρο του με το προσαρτημένο δεματικό. (Fig. 5)

Ενεργοποίηση φακού και επιλογή λειτουργίας φωτεινότητας (Fig. 6)

1. Διακόπτης: Πατήστε μία φορά τον διακόπτη για να ανάψει ο φακός (στην ίδια λειτουργία φωτεινότητας που είχατε χρησιμοποιήσει την τελευταία φορά). Πατήστε ξανά τον διακόπτη για να απενεργοποιήσετε τον φακό.
2. Επιλογή λειτουργίας φωτεινότητας: Η ακολουθία των ρυθμίσεων φωτεινότητας είναι η εξής: Υψηλή / Μεσαία / Χαμηλή / Υψηλή. Οι ρυθμίσεις αυτές εναλλάσσονται με κάθε πάτημα, όταν είναι ενεργοποιημένος ο φακός.

Σύστημα προστασίας μπαταρίας (Fig. 7)

Η συσκευή διαθέτει ένα σύστημα προστασίας που παρατείνει τη διάρκεια ζωής της μπαταρίας. Όταν πέφτει η μπαταρία, σβήνουν όλες οι ενδεικτικές λυχνίες LED εκτός από μία, όπως φαίνεται στην εικόνα. Έπειτα, περίπου πέντε έως δέκα λεπτά αργότερα, το σύστημα διακόπτει αυτόματα την τροφοδοσία. Σε αυτή την περίπτωση, θα πρέπει να αφαιρέσετε την μπαταρία από το εργαλείο και να τη φορτίσετε.

Ανεμιστήρας ψύξης

Η συσκευή αυτή διαθέτει έναν ανεμιστήρα ψύξης. Ο ανεμιστήρας ψύξης μπορεί να συνεχίσει να λειτουργεί και μετά την απενεργοποίηση της συσκευής, προκειμένου να ψύξει τη συσκευή. Όταν λειτουργεί ο ανεμιστήρας ψύξης, ακούγεται θόρυβος από τον αέρα. Ο θόρυβος αυτός δεν σημαίνει ότι έχει παρουσιάσει πρόβλημα η συσκευή.

ΛΕΙΤΟΥΡΓΙΑ

⚠ ΠΡΟΣΟΧΗ:

- Τοποθετείτε πάντα τη συσκευή σε επίπεδη και σταθερή επιφάνεια. Διαφορετικά, υπάρχει κίνδυνος πτώσης.

Ρύθμιση γωνίας φωτισμού (Fig. 8)

Ξεσφίξτε τους περιστροφικούς διακόπτες και στις δύο πλευρές της συσκευής. Προσαρμόστε τη γωνία φωτισμού. (Το εύρος ρύθμισης είναι 240°.) Έπειτα, σφίξτε ξανά τους περιστροφικούς διακόπτες.

⚠ ΠΡΟΣΟΧΗ:

Προσέξτε να μην πιάσετε τα δάχτυλά σας ενώ ρυθμίζετε τη γωνία φωτισμού.

Χρήση με τρίποδο (προαιρετικό εξάρτημα)

⚠ ΠΡΟΣΟΧΗ:

- Πριν χρησιμοποιήσετε οποιοδήποτε εξάρτημα με τον φακό, φροντίστε να διαβάσετε προσεκτικά το αντίστοιχο εγχειρίδιο οδηγιών.

Για λόγους διευκόλυνσης, μπορείτε να τοποθετήσετε τον φακό σε ένα τρίποδο. (Fig. 9)

⚠ ΠΡΟΣΟΧΗ:

- Κατά τη στερέωση της συσκευής στο τρίποδο, προσέξτε να μην σας πέσει η συσκευή.
- Τοποθετήστε το τρίποδο σε επίπεδη και σταθερή επιφάνεια, ώστε να μην υπάρχει κίνδυνος να πέσει.
- Ανοίξτε εντελώς τις βάσεις του τρίποδου.
- Μην χρησιμοποιήσετε το τρίποδο, αν υπάρχει δυνατός αέρας.
- Βεβαιωθείτε ότι έχετε στερεώσει καλά τη συσκευή στο τρίποδο.
- Κατά τη μεταφορά του τρίποδου ή όταν κλείνετε τις βάσεις του, θα πρέπει να έχετε πρώτα απομακρύνει τη συσκευή.
- Όταν κλείνετε το τρίποδο, προσέξτε να μην πιάσετε το χέρι σας ανάμεσα στις βάσεις του.

ΣΥΝΤΗΡΗΣΗ

⚠ ΠΡΟΣΟΧΗ:

- Πριν επιχειρήσετε να εκτελέσετε οποιαδήποτε εργασία επιθεώρησης ή συντήρησης, θα πρέπει πάντα να απενεργοποιείτε και να αποσυνδέετε τη συσκευή από το ρεύμα, και να αφαιρείτε την μπαταρία.
- Μην χρησιμοποιείτε ποτέ βενζίνη, διαλυτικό, οινόπνευμα ή άλλες παρόμοιες ουσίες. Μπορεί να προκληθεί αποχρωματισμός ή παραμόρφωση, ή να δημιουργηθούν ρωγμές.

Οι μοναδικές εργασίες συντήρησης που μπορούν να πραγματοποιηθούν από τον χρήστη είναι αυτές που περιγράφονται στο παρόν εγχειρίδιο οδηγιών. Όλες οι υπόλοιπες εργασίες πρέπει να εκτελούνται από εξουσιοδοτημένα κέντρα σέρβις της Makita.

Καθαρισμός

⚠ ΠΡΟΣΟΧΗ:

- Ποτέ μην πλένετε τη συσκευή με νερό.

Κατά διαστήματα, καθαρίζετε το εξωτερικό της συσκευής με ένα πανί που έχετε βρέξει με σαπουνόνερο.

ΠΡΟΑΙΡΕΤΑ ΕΞΑΡΤΗΜΑΤΑ

⚠ ΠΡΟΣΟΧΗ:

- Τα παρακάτω εξαρτήματα ή παρελκόμενα προτείνονται για χρήση με τη συσκευή Makita που περιγράφεται σε αυτό το εγχειρίδιο. Η χρήση άλλων εξαρτημάτων ή παρελκόμενων μπορεί να επιφέρει κίνδυνο τραυματισμού. Χρησιμοποιείτε τα εξαρτήματα ή τα παρελκόμενα σύμφωνα με την προβλεπόμενη χρήση τους και μόνο.

Αν χρειαστείτε βοήθεια ή περισσότερες λεπτομέρειες σχετικά με αυτά τα εξαρτήματα, απευθυνθείτε στο τοπικό κέντρο σέρβις της Makita.

- Αυθεντική μπαταρία και φορτιστής Makita
- Τρίποδο [κωδικός: GM0002073]

ΣΗΜΕΙΩΣΗ:

- Ορισμένα από τα εξαρτήματα που αναφέρονται σε αυτή τη λίστα μπορεί να περιλαμβάνονται στη συσκευασία της συσκευής, ως βασικός εξοπλισμός. Ενδέχεται να διαφέρουν ανάλογα με τη χώρα.

TÜRKÇE (Orijinal talimatlar)

Genel görünümle ilgili açıklama

1. Kapak kilidi
2. Pili kapağı
3. Gösterge lambaları
4. Kontrol düğmesi
5. Elektrik kablosu
6. Soket kapağı
7. Dişi fiş (cihaz için)
8. Erkek fiş (AC güç kaynağı için şekli ülkeden ülkeye değişmektedir)
9. Tespit elemanı
10. Şalter
11. Parlaklık modu seçimi
12. Topuz

TEKNİK DEĞERLER

Model	DML809
LED	96 adet, 100,8 W
Güç kaynağı	14,4 V / 18 V DC
Ölçüler (U x G x Y)	249 mm x 370 mm x 278 mm
Net ağırlık	5,7 kg
Basınca maruz kalan alan (Lens bölgesi)	0,0241 m ²

- Teknik değerler ülkeden ülkeye değişebilir.
- Cihazın sapı aşağı indirilmiş durumdaki ölçüler verilmiştir.
- Ağırlığa pil kartuşu ve elektrik kablosu dahil değildir.
- Devam eden araştırma ve geliştirme programımız sebebiyle buradaki teknik değerler haber verilmeksizin değişikliğe tabidir.

Güç Kaynağı

- Cihazın yalnızca isim plakasında belirtilen aynı gerilime sahip bir güç kaynağına bağlanması gerekir ve yalnızca tek fazlı AC kaynağında çalıştırılabilir. Cihaz çift yalıtımlıdır ve bu nedenle topraklı tel olmadan soketlerden de kullanılabilir.

Kullanılabilen pil kartuşu ve çalışma ömrü

Gerilim	Kullanılabilen pil kartuşu	Çalışma ömrü (yaklaşık)		
		Yüksek	Orta	Düşük
14,4 V	BL1415N	0,3 saat	0,8 saat	1,7 saat
	BL1430, BL1430B	0,5 saat	1,3 saat	2,8 saat
	BL1440	0,8 saat	2,1 saat	4,5 saat
	BL1450	0,9 saat	2,5 saat	5,0 saat
	BL1460B	1,0 saat	2,8 saat	5,5 saat
18 V	BL1815N	0,4 saat	1,1 saat	2,2 saat
	BL1820	0,5 saat	1,5 saat	3,0 saat
	BL1820B	0,6 saat	1,5 saat	3,0 saat
	BL1830, BL1830B	0,8 saat	2,0 saat	4,0 saat
	BL1840, BL1840B	1,1 saat	2,9 saat	6,0 saat
	BL1850, BL1850B	1,4 saat	3,5 saat	7,5 saat
	BL1860B	1,7 saat	4,5 saat	8,5 saat

- Çalışma ömrü iki pil yerleştirilmiş durumu esas alır.
- Yukarıda listelenen pil kartuşlarından bazıları bulunduğunuz bölgeye bağlı olarak mevcut olmayabilir.
- Çalışma ömürleri pil tipleri, şarj durumu ve kullanım şartlarına bağlı olarak değişebilir.

UYARI: Sadece yukarıda listelenen pil kartuşlarını kullanın. Başka herhangi bir pil kartuşunun kullanılması yaralanma ve/veya yangına yol açabilir.

Semboller

Aşağıda bu ekipman için kullanılan semboller gösterilmiştir. Kullanmadan önce bunların anlamını öğrendiğinizden emin olun.



- Kullanım talimatını okuyun



- AC güç kaynağıyla sadece kapalı mekanda kullanılabilir; DC güç kaynağıyla kapalı ve açık mekanda kullanılabilir;



- Sadece AB ülkeleri için

Ekipmanda tehlikeli bileşenlerin bulunduğu dolayısıyla, atık elektrikli ve elektronik ekipmanlar, akümülatörler ve bataryalar gibi çevreye ve insan sağlığına olumsuz bir etkiye verebilmektedir. Bertaraf edildiğinde, elektrikli ve elektronik ekipmanı veya bataryaları diğer evsel atıklardan ayı tutmak gerekmektedir. Atık elektrikli ve elektronik ekipmanlar, akümülatörler ve bataryalar Avrupa Yönetmelikleri ve yukarıda belirtilen direktifin hükümleri ulusal yasaya uygun olarak değiştirilen maddelere göre, atık elektrikli ekipmanlar, bataryalar ve akümülatörler ayrı olarak saklanmalı ve çevresel şartlandırma doğrultusunda belediye atık özel toplama noktasına ayrı olarak teslim edilmelidir.

Özel toplama noktası çarpı işaretli tekerlekli çöp kutusudur.



- ÇİFT YALITIM



- Optik Radyasyon (UV ve IR).
Göz veya cilt maruziyetini en aza indirin.



- Çalışan lambaya sürekli bakmayın.



- Uygun muhafaza veya göz koruması kullanın.



- Daha dikkatli olun!



- Cihazı AC güç kaynağı ile kullanırken yağmur veya kara maruz bırakmayın.



- DC güç kaynağı için IP65; AC güç kaynağı için IP20

Remark not

- Bu ürün az miktarda enerji verimliliği sınıfı <E> olan ışık kaynağı içerir.

GÜVENLİK UYARISI ÖNEMLİ GÜVENLİK TALİMATLARI

UYARI: Cihazları kullanırken aşağıdakiler dahil olmak üzere yangın, elektrik çarpması ve kişisel yaralanma riskini azaltmak için daima temel güvenlik tedbirlerine uyulmalıdır:

TÜM TALİMATLARI OKUYUN.

1. Cihaz kullanılmadığı zaman daima kapalı tutun ve fişini çekin / pil kartuşunu cihazdan çıkarın.
2. Cihaz çalışırken üzerini bir bez veya karton vs. ile kapatmayın. Aksi takdirde, alev almasına yol açabilir.
3. Cihazı AC güç kaynağından beslenirken nemli veya ıslak yerlerde kullanmayın.
4. Cihazı yağmur veya kara maruz bırakmayın. Asla suyla yıkamayın.
5. Cihazı yanıcı sıvıların, gazların veya tozun mevcut olduğu patlayıcı ortamlarda kullanmayın.
6. Cihaz fişlerinin prizlerle uyumlu olması gerekir. Fişleri asla hiçbir şekilde modifiye etmeyin. Topraklanmış cihazlar ile herhangi bir adaptör fişi kullanmayın. Modifiye edilmemiş fişler ve uyumlu prizler, elektrik çarpması riskini azaltacaktır.
7. Cihazı çalıştırırken borular, radyatörler, mikrodalga fırınlar ve buzdolapları gibi topraklanmış yüzeylerle vücut temasından kaçının. Vücudunuzun topraklanması durumunda yüksek bir elektrik çarpması riski mevcuttur.
8. Kabloyu yanlış kullanmayın. Kabloyu asla cihazı taşımak, çekmek ya da prizden çıkarmak için kullanmayın. Kabloyu ısıdan, yağdan, keskin kenarlardan ya da hareketli parçalardan uzak tutun. Hasarlı ya da dolanmış kablolar, elektrik çarpması riskini artıracaktır.
9. Bu lambanın esnek kablosu veya kordonu hasara uğrarsa özel bir kordon ya da sadece üretici veya üreticiye bağlı servis tarafından sağlanan bir kordon ile değiştirilmelidir.
10. Işık kaynağına doğrudan bakmayın.
11. Fişi ıslak veya yağlı elle tutmayın.
12. Cihazın düşmesini önlemek için cihazı daima düz ve sağlam bir yüzeye yerleştirin.
13. Bu lamba içindeki ışık kaynağı sadece üretici ya da üreticiye bağlı servis veya benzer nitelikli bir personel tarafından.
14. Prizden enerji verilmiş durumda elektrik kablo-sunu cihazdan çıkarılmış durumda bırakmayın. Bunu yapmak elektrik çarpmasına yol açabilir.
15. Hiçbir eşyanın cihazın havalandırma menfezlerini kapatmasına veya tıkanmasına izin vermeyin. Soğutma için havalandırma menfezlerini daima temiz tutun.

Pilli cihaz kullanımı ve bakımı

1. İstmeden çalıştırmayı önleyin. Pil grubunu bağlamadan önce, cihazı yerden kaldırmadan veya taşımadan önce şalterin kapalı olduğundan emin olun. Cihazı parmağınız şalterin üzerindeyken veya cihaza enerji verilmişken taşımak kazalara davetiye çıkarır.
2. Herhangi bir ayarlama yapmadan, aksesuarları değiştirmeden ya da cihazı saklamadan önce pil grubunu cihazdan ayırın. Bu tür önleyici güvenlik tedbirleri, cihazı kazara çalıştırma riskini azaltır.
3. Sadece üretici tarafından belirtilen şarj cihazıyla şarj edin. Bir pil grubuna uygun olan şarj aleti başka bir pil grubuyla kullanıldığı zaman yangın riski oluşturabilir.
4. Cihazları sadece özel olarak belirlenmiş pil grubuyla kullanın. Başka herhangi bir pil grubunun kullanılması yaralanma ve yangın riski oluşturabilir.
5. Pil grubu kullanılmadığı zaman, pil grubunu bir kutup ile diğeri arasında bağlantı yapabilecek ataş, madeni para, anahtar, çivi, vida veya diğeri küçük metal cisimlerden uzak tutun. Pil kutuplarını kısa devre etmek yanıklara veya yangına yol açabilir.
6. Yanlış kullanım şartlarında pilden sıvı kaçağı olabilir, temas etmeyin. Yanlışlıkla temas olursa suyla yıkayın. Sıvı gözlere temas ederse ayrıca bir doktordan yardım isteyin. Pilden sızan sıvı iritasyon veya yanıklara yol açabilir.
7. Hasarlı veya modifiye edilmiş bir pil grubu ya da cihazı kullanmayın. Hasarlı ya da modifiye edilmiş piller yangın, patlama veya yaralanma riskiyle sonuçlanabilecek beklenmedik tepkiler verebilir.
8. Pil grubunu ya da cihazı ateşe veya aşırı sıcaklığa maruz bırakmayın. Ateş veya 130°C'nin üzerindeki sıcaklığa maruziyet patlamaya yol açabilir.
9. Tüm şarj talimatlarına uyun ve pil grubunu veya cihazı talimatlarda belirtilen sıcaklık aralığının dışında şarj etmeyin. Uygun olmayan şekilde veya belirlenmiş sıcaklık aralığının dışında şarj etmek, pile hasar verebilir ve yangın riskini yükseltebilir.
10. Yalnızca aynı yedek parçaları kullanan kalifiye bir tamirci tarafından servis uygulanmasını sağlayın. Bu, ürün güvenliğinin korunmasını sağlayacaktır.
11. Cihazı ya da pil grubunu kullanım ve bakım talimatlarında gösterilen haricinde modifiye etmeyin veya tamir etmeye çalışmayın.

Pil kartuşu ile ilgili önemli güvenlik talimatları

1. Pil kartuşunu kullanmadan önce tüm talimatları (1) pil şarj aleti, (2) pil ve (3) pili kullanan ürün üzerindeki uyarı işaretlerini okuyun.
2. Pil kartuşunu demonte etmeyin.
3. Çalışma süresi aşırı derecede kısalsa cihazı derhal durdurun. Aşırı ısınma, yanık ve hatta patlama riski meydana gelebilir.
4. Elektrolit gözlerinize girerse temiz suyla yıkayın ve derhal tıbbi tedavi alın. Görme duyurunuzu kaybedebilirsiniz.

5. Pil kartuşunu kısa devre etmeyin:
 - (1) Kutuplara herhangi bir iletken malzemeyle dokunmayın.
 - (2) Pil kartuşunu içinde çiviler, madeni paralar gibi metal cisimlerin olduğu kaplarda saklamayın.
 - (3) Pil kartuşunu suya veya yağmura maruz bırakmayın. Pili kısa devre olması, fazla akım geçişi-ne, aşırı ısınmaya, yanıklara ve hatta delinmeye yol açabilir.
6. Cihazı ve pil kartuşunu sıcaklığın 50°C'ye (122°F) ulaşabileceği veya bunu aşabileceği yerlerde saklamayın.
7. Ciddi bir şekilde hasar görmüş veya tamamen yıpranmış olsa bile pil kartuşunu yakmayın. Pil kartuşu ateşe atıldığında patlayabilir.
8. Pili düşürmemeye veya vurmamaya dikkat edin.
9. Hasarlı bir pili kullanmayın.
10. Cihazdaki lityum iyon piller Tehlikeli Maddeler Mevzuatı şartlarına tabidir. Örn. üçüncü firmalar, nakliye acentaları tarafından ticari nakliye işlemlerinde ambalajlama ve etiketleme ile ilgili özel şartlara uyulmalıdır. Gönderilen ürünün hazırlığında bir tehlikeli madde uzmanına başvurulması gerekmektedir. Lütfe aynı zamanda daha detaylı ulusal yönetmeliklere uyun. Açık kontak uçlarının bantlayın veya maskeleyin ve pili ambalaj içinde hareket edemeyecek şekilde sarın.
11. Pil kartuşunu imha ederken, cihazdan çıkarın ve güvenli bir yere atın. Pili imhası ile ilgili yerel yönetmeliklerinize uyun.
12. Bu pilleri sadece Makita tarafından belirtilen ürünlerle birlikte kullanın. Pillerin uygun olmayan ürünlere takılması yangın, aşırı ısınma, patlama veya elektroli kaçağına yol açabilir.
13. Cihaz uzun bir süre kullanılmıyacaksa pil cihazdan çıkarılmalıdır.

Maksimum pil ömrünü korumak için ipuçları

1. Pil kartuşunu tamamen deşarj olmadan önce şarj edin. Cihazın enerjisinin azaldığını fark ettiğinizde daima cihazı durdurun ve pil kartuşunu şarj edin.
2. Tamamen şarj edilmiş bir pil kartuşunu asla tekrar şarj etmeyin. Aşırı şarj pil ömrünü kısaltır.
3. Pil kartuşunu 10°C - 40°C (50°F - 104°F) arasındaki oda sıcaklığında şarj edin. Sıcak bir pil kartuşunu şarj etmeden önce soğumaya bırakın.
4. Pil kartuşunu uzun süre kullanmayacaksanız (altı aydan fazla) şarj edin.

Gelecekte başvurmak için tüm uyarıları ve talimatları saklayın.

İŞLEYİŞLE İLGİLİ AÇIKLAMA

⚠ DİKKAT:

- Cihazı ayarlamadan veya işleyişini kontrol etmeden önce daima cihazın kapalı, fişi çekilmiş ve pil kartuşunun çıkarılmış olduğundan emin olun.

Pille kullanım:

Pil kartuşunun takılması veya çıkarılması

⚠ DİKKAT:

- Pil kartuşunu takmadan veya çıkarmadan önce daima cihazın fişini çekin.
- Sadece orijinal Makita lityum iyon pillerini kullanın. Orijinal olmayan veya değiştirilmiş Makita pillerinin kullanımı pillin patlamasına ve yangın, kişisel yaralanma ve hasara yol açabilir. Ayrıca Makita cihazı ve şarj cihazı için geçerli Makita garantisini geçersiz hale getirir.
- **Pil kartuşunu takarken veya çıkarırken cihazı ve pil kartuşunu sıkı tutun.** Cihaz ve pil kartuşunu sıkı tutmamak bunların elinizden kayıp düşmesine ve cihaz ile pil kartuşunun hasara uğramasına ve kişisel yaralanmaya yol açabilir.
- Pil kartuşunu takarken parmaklarınızın cihaz ile pil kartuşu arasında kalarak ve aynı zamanda pil kapağını kapatırken cihaz ile pil kartuşu arasında kalarak sıkışmamasına dikkat edin.

NOT:

En fazla iki pil kartuşu takılabilir ancak cihaz çalışmak üzere bir pil kartuşunu kullanır.

Pil kartuşunu takmak için kapak kilidini ve pil kapağını açın. (Fig. 1)

Pil kartuşunu yerleştirin. Pil kartuşu üzerindeki dili yuva içindeki oluğa hizalayın ve yerine kaydırın. Küçük bir tık sesiyle tamamen yerine oturup kilitlenceye kadar yerleştirin. Düğmenin üst kısmındaki kırmızı göstergelyi görebiliyorsanız tam olarak kilitlenmemiştir.

Ardından pil kapağını kapatın. (Fig. 2)

Pil kartuşunu çıkarmak için kartuşun önündeki düğmeyi kaydırırken kartuşu cihazdan kaydırarak çekin.





















⚠ DİKKAT:

- Pil kartuşunu daima kırmızı gösterge görülemeyecek şekilde tamamen yerine takın. Aksi takdirde, yanlışlıkla cihazdan düşerek sizi veya çevrenizdekileri yaralayabilir.
- Pil kartuşunu zorlayarak takmayın. Kartuşu kolayca kaymıyorsa doğru yerleştirilmiş demektir.

Kalan pil kapasitesinin gösterilmesi (Fig. 3)

(Sadece göstergeli pil kartuşları için)

Kalan pil kapasitesini göstermek için pil kartuşu üzerindeki kontrol tuşuna basın. Gösterge lambaları birkaç saniye yanar.

Gösterge lambaları			Kalan kapasite
 Işıklı	 Kapalı	 Yanıp sönüyor	
			%75 ila %100
			%50 ila %75
			%25 ila %50
			%0 ila %25
			Pili şarj edin.
			Pil arızalanmış olabilir.

NOT:

- Kullanım koşulları ve ortam sıcaklığına bağlı olarak gösterge gerçek kapasiteden çok az farklı olabilir.

Orijinal olmayan veya değiştirilmiş Makita pillerinin kullanımı Makita cihazı ve şarj cihazı için geçerli Makita garantisini geçersiz hale getirecektir.

AC güç kaynağı ile kullanım:

Cihazı AC güç kaynağı ile kullanırken, cihazla birlikte verilmiş olan elektrik kablosunu kullanın. Dışı fişi cihaza takın ve erkek fişi bir prize bağlayın. (Fig. 4)

⚠ DİKKAT:

- Önce dışı fişi cihaza tamamen takın, ardından erkek fişi bir prize bağlayın.
- Elektrik kablosu prize takılı olmadığında soket kapağını daima kapatın.

NOT:

- AC güç kaynağı, cihazın içine yerleştirilmiş pili şarj etmez.
- DC güç kaynağı ile çalışırken bile, elektrik fişi prize takıldığında cihaz otomatik olarak AC güç kaynağı ile çalışmaya geçer.

Elektrik kablosunun düzeni:

Elektrik kablosunu stand üzerine sıkıca sarın, ardından kablonun ucunu cihaza bağlı olan tespit elemanı yardımıyla tutturun. (Fig. 5)

Işığın açılması ve parlaklık modu seçimi (Fig. 6)

1. Şalter: Şaltöre bir kere basın, ışık yanacaktır (bir önceki parlaklık modu ayarında). Şaltöre tekrar basın, ışık sönecektir.
2. Parlaklık modu seçimi: Parlaklık sırası şöyledir: Işık açikken her basıldığında Yüksek mod / Orta mod / Düşük mod / Yüksek mod.

Pil koruma sistemi (Fig. 7)

Cihazda pil ömrünü uzatmak için pil koruma sistemi vardır. Pil azaldığında, şekilde gösterilen LED haricindeki LED ışıkları sönecektir. Yaklaşık beş ila on dakika sonra sistem otomatik olarak enerjiyi kesecektir. Bu durumda, pili cihazdan çıkarın ve şarj edin.

Soğutma fanı

Bu cihaz, soğutma fanı ile donatılmıştır. Soğutma fanı, cihaz kapandıktan sonra bile cihazı soğutmak için çalışmaya devam edebilir. Soğutma fanı çalışırken hava üfleme sesi gelir. Bu, cihazla ilgili bir arıza değildir.

ÇALIŞMA ŞEKLİ

⚠ DİKKAT:

- Cihazı daima düz ve sağlam bir yere yerleştirin. Aksi takdirde düşerek kazaya yol açabilir.

Işık açısını ayarlama (Fig. 8)

Her iki taraftaki topuzları gevşetin. Işık açısını ayarlayın (ayar aralığı 240° şeklindedir). Ardından topuzları tekrar sıkın.

⚠ DİKKAT:

Işık açısını ayarlarken parmaklarınızı sıkıştırmamaya dikkat edin.

Tripod ile kullanım (opsiyonel aksesuarlar)

⚠ DİKKAT:

- Lambayla birlikte kullanmadan önce aksesuarların kullanım talimatlarını dikkatle okuyun. Kullanımını kolaylaştırmak için lambayı tripod üzerine koyabilirsiniz. (Fig. 9)

⚠ DİKKAT:

- Cihazı tripod üzerine bağlarken düşürmemeye dikkat edin.
- Düşmesini önlemek için tripodu düz ve sağlam bir yüzeye yerleştirin.
- Tripodun ayaklarını maksimum mesafede açın.
- Rüzgar kuvvetli olduğunda tripod kullanmayın.
- Cihazın tripoda sağlam bir şekilde bağlandığından emin olun.
- Tripodu taşıırken veya ayaklarını katlarken cihazı çıkarın.
- Tripodun ayaklarını katlarken ellerinizin sıkışmamasına dikkat edin.

BAKIM

⚠ DİKKAT:

- Muayene veya bakım yapmadan önce daima cihazın kapalı, fişi çekilmiş ve pil kartuşunun çıkarılmış olduğundan emin olun.
- Asla benzin, tiner, alkol veya benzeri madde kullanmayın. Renk verme, deformasyon veya çatlaklar meydana gelebilir.

Kullanıcı tarafından sadece bu kullanım talimatında açıklanan bakım işleri yapılabilir. Diğer tüm işler Makita yetkili servis merkezleri tarafından yapılmalıdır.

Temizlik

⚠ DİKKAT:

- Cihazı asla suyla yıkamayın.

Zaman zaman cihazın dış tarafını (cihaz gövdesi) sabunlu suyla ıslatılmış bir bezle silin.

OPSİYONEL AKSESUARLAR

⚠ DİKKAT:

- Bu aksesuarlar veya ataşmanlar, bu talimatta belirtilen Makita cihazınızla kullanılmak üzere tavsiye edilmektedir. Diğer aksesuarlar veya ataşmanların kullanımını kişisel yaralanma riski oluşturabilir. Aksesuar veya ataşmanı sadece belirtilen amaçla kullanın.

Bu aksesuarlar hakkında daha fazla detay konusunda herhangi bir yardıma ihtiyaç duyarsanız bulunduğunuz yerdeki Makita servis merkezine başvurun.

- Makita orijinal pil ve şarj cihazı
- Tripod [Parça No:GM00002073]

NOT:

- Listedeki bazı parçalar cihaz paketinde standart aksesuar olarak bulunabilir. Ülkeden ülkeye değişebilir.

SVENSKA (Originalinstruktioner)

Förklaring till översiktsbild

1. Lockets lås
2. Batterilock
3. Indikatorlampor
4. Kontrollknapp
5. Nätsladd
6. Eluttagslock
7. Honkoppling (för apparaten)
8. Hankoppling (för växelströmmens källa, formen varierar från land till land)
9. Fästanordning
10. Strömbrytare
11. Val av ljusstyrka
12. Ratt

SPECIFIKATIONER

Modell	DML809
LED	96 stk, 100,8 W
Strömkälla	14,4 V / 18 V DC
Mått (L × B × H)	249 mm × 370 mm × 278 mm
Nettovikt	5,7 kg
Tryckmottagningsområde (linsområde)	0,0241 m ²

- Specifikationerna kan variera från land till land.
- Måtten anges för position med sänkt handtag.
- Vikten inkluderar inte batterikassett och strömsladd.
- På grund av vårt pågående program för forskning och utveckling kan dessa specifikationer komma att ändras utan föregående varning.

Eluttag

- Apparaten bör endast anslutas till eluttag med samma spänning som anges på typskylten, och får endast användas med enfas växelström. Apparaten är dubbelisolerad och kan därmed användas med uttag utan jordning.

Kompatibel batterikassett och drifttid

Spänning	Kompatibel batterikassett	Drifttid (ungefärlig)		
		Hög	Medel	Låg
14,4 V	BL1415N	0,3 timmar	0,8 timmar	1,7 timmar
	BL1430, BL1430B	0,5 timmar	1,3 timmar	2,8 timmar
	BL1440	0,8 timmar	2,1 timmar	4,5 timmar
	BL1450	0,9 timmar	2,5 timmar	5,0 timmar
	BL1460B	1,0 timmar	2,8 timmar	5,5 timmar
18 V	BL1815N	0,4 timmar	1,1 timmar	2,2 timmar
	BL1820	0,5 timmar	1,5 timmar	3,0 timmar
	BL1820B	0,6 timmar	1,5 timmar	3,0 timmar
	BL1830, BL1830B	0,8 timmar	2,0 timmar	4,0 timmar
	BL1840, BL1840B	1,1 timmar	2,9 timmar	6,0 timmar
	BL1850, BL1850B	1,4 timmar	3,5 timmar	7,5 timmar
	BL1860B	1,7 timmar	4,5 timmar	8,5 timmar

- Drifftiden baserar sig på förhållandet när två batterier är insatta.
- Vissa av batterikassetterna ovan kanske inte finns tillgängliga, beroende på din region.
- Drifftider kan variera beroende på batterityp, laddningsstatus och användningsvillkor.

⚠ VARNING: Använd endast de batterikassetter som listas ovan. Användning av andra batterikassetter kan orsaka skada och/eller brand.

Symboler

Följande visar de symboler som används för utrustningen. Säkerställa att du förstår deras mening innan användning.



- Läs instruktionsboken



- Strömförsörjning med växelström endast för inomhusbruk. Strömförsörjning med likström för inom- och utomhusbruk.



- Endast för EU-länder

På grund av förekomsten av farliga komponenter i utrustningen har avfall som utgörs av eller innehåller elektrisk och elektronisk utrustning, ackumulatörer och batterier möjligen en negativ inverkan på miljön och människors hälsa. Släng inte elektriska och elektroniska apparater eller batterier tillsammans med hushållsavfall! I enlighet med de europeiska direktiven om avfall som utgörs av eller innehåller elektrisk och elektronisk utrustning, ackumulatörer och batterier, avfall som utgörs av eller innehåller ackumulatörer och batterier, samt deras anpassning till nationella lagar, bör avfall som utgörs av eller innehåller elektrisk utrustning, batterier och ackumulatörer lagras separat och levereras till en separat insamlingsplats speciellt för kommunalt avfall, vilket fungerar i enlighet med föreskrifterna om miljöskydd.

Symbolen för den överkorsade papperskorpen som placeras på utrustningen indikerar detta.



- DUBBEL ISOLERING



- Optisk strålning (UV och IR). Minimera exponering av ögon eller hud.



- Stirra inte på lampan när den är i drift.



- Använd lämplig avskärmning eller ögonskydd.



- Var särskilt uppmärksam på!



- Använd inte apparaten i regn eller snö när växelström används.

IP

- IP65 för DC strömförsörjning, IP20 för AC strömförsörjning

Anmärkning

- Produkten innehåller en ljuskälla som uppnår energieffektivitetsklass <E>.

SÄKERHETSANVISNINGAR VIKTIGA SÄKERHETS-INSTRUKTIONER

⚠ VARNING: När du använder en elektrisk apparat ska grundläggande försiktighetsåtgärder alltid följas för att minska risken för brand, elchock och personskada inklusive följande:

LÄS ALLA INSTRUKTIONER.

1. Stäng alltid av och dra ur sladden/ta bort batterikassetten från apparaten när den inte används.
2. Täck inte över apparaten med tyg eller kartong etc. när den är i drift. Det kan annars orsaka en eldsläta.
3. Använd inte apparaten på fuktiga eller våta platser när växelström används.
4. Utsätt inte apparaten för regn eller snö. Tvätta den aldrig med vatten.
5. Använd inte apparaten i explosiva miljöer, t.ex. i närheten av lättantändliga vätskor, gaser eller damm.
6. Elverkytets kontakt måste överensstämma med eluttaget. Modifiera aldrig kontakten på något sätt. Använd inte kontaktadaptrar med jordade elverkyt. Ej modifierade kontakter och motsvarande uttag minskar risken för elektriska stötar.
7. Undvik kroppskontakt med jordade ytor som rör, element, mikrovägsgunnar och kylskåp när apparaten är i drift. Risken för elektriska stötar ökar om din kropp är jordad.
8. Var försiktig med sladden. Använd aldrig sladden för att bära, dra i eller koppla ur elverkytet. Håll sladden borta från värme, olja, skarpa kanter eller rörliga delar. Skadade eller snärjda elkablar ökar risken för elstötar.
9. Om denna belysnings externa flexibla kabel eller sladd är skadad ska den ersättas med en specifik sladd från tillverkaren eller dess servicerepresentant.
10. Stirra inte på lampans ljuskälla när den är i drift.
11. Hantera aldrig stickkontakten med våta eller oljiga händer.
12. Placera alltid apparaten på en jämn och stabil yta för att hindra apparaten från att falla.
13. Ljuskällan i denna belysning får endast ersättas av tillverkaren eller dess servicerepresentant eller en liknande kvalificerad.
14. Lämna inte sladden fränkopplad från apparaten när strömförsörjningen tillförs från ett eluttag. Detta kan medföra en elektrisk stöt.
15. Låt inget täcka över eller täppa till apparatens ventilationshål. Håll alltid ventilationshålen rena.

Användning och skötsel av batteriverktyg

1. Förhindra oavsiktlig start. Säkerställ att strömbrytaren är i av-läge innan apparaten ansluts till en batterienhet, plockas upp eller bärs. Att bära apparaten med fingret på strömbrytaren eller att koppla in elverktyg med strömbrytaren på ökar risken för olyckor.
2. Koppla ur batterienheten från apparaten innan du gör några justeringar, byter tillbehör eller förvarar apparaten. Sådana säkerhetsåtgärder minskar risken för att apparaten startas av misstag.
3. Ladda endast apparaten med en laddare som specificerats av tillverkaren. En laddare som är lämplig för en typ av batterienhet kan skapa en brandrisk när den används med en annan batterienhet.
4. Använd endast apparater med specifikt avsedda batterienheter. Att använda andra batterienheter ökar risken för skada eller brand.
5. När batterienheten inte används ska den hållas borta från andra metallföremål som gem, mynt, nycklar, spikar, skruvar eller andra små metallföremål som kan skapa kontakt mellan terminalerna. En kortslutning av batteriterminalerna kan orsaka brännskador eller brand.
6. Vid missbruk av apparaten kan vätska spruta ur från batteriet, undvik kontakt. Om kontakt oavsiktligt uppstår, spola med vatten. Om vätskan kommer i kontakt med ögonen bör dessutom läkarhjälp sökas. Vätska som sprutar ur batteriet kan orsaka irritation eller brännskador.
7. Om en batterienhet eller en apparat är skadad eller modifierad ska den inte användas. Skadade eller modifierade batterier kan bete sig oförutsägbart, vilket kan leda till brand, explosion eller risk för skada.
8. Utsätt inte en batterienhet eller apparat för eld eller alltför höga temperaturer. Exponering för eld eller temperaturer över 130 °C kan orsaka explosion.
9. Följ alla laddningsinstruktioner och ladda inte batterienheten eller apparaten utanför det temperaturintervall som specificerats i instruktionerna. Batteriet kan skadas och risken för brand öka om laddningen sker på ett otillbörligt sätt eller vid temperaturer utanför det specificerade intervallet.
10. Få apparaten servad av en behörig reparatör som endast använder identiska reservdelar. Detta säkerställer att produkten förblir säker.
11. Försök inte modifiera eller reparera apparaten eller batterienheten på annat sätt än vad som anges i instruktionerna.

Viktiga säkerhetsföreskrifter för batterikassetten

1. Läs alla instruktioner och varningsmarkeringar för (1) batteriladdare, (2) batteri och (3) produkten som använder batteriet innan batterikassetten används.
2. Ta inte isär batterikassetten.
3. Stoppa genast driften om drifttiden förkortats märkbart. Det kan resultera i en risk för överhettning, möjliga brännskador och till och med en explosion.

4. Om elektrolyten får kontakt med ögonen ska de sköljas med rent vatten och läkarhjälp sökas omedelbart. Du kan förlora synen.
5. Kortslut inte batterikassetten:
 - (1) Rör ej vid terminalerna med elektriskt ledande material.
 - (2) Undvik att lagra batterikassetten i en behållare med andra metallföremål som spikar, mynt etc.
 - (3) Utsätt inte batterikassetten för vatten eller regn. En kortslutning av batteriet kan orsaka ett stort strömflöde, överhettning, möjliga brännskador och till och med motorstopp.
6. Lagra inte apparaten och batterikassetten på platser där temperaturen kan nå eller överskrida 50 °C (122 °F).
7. Bränn inte upp batterikassetten, även om den är allvarligt skadad eller helt utsliten. Batterikassetten kan explodera i en brand.
8. Var försiktig så att batteriet inte tappas eller slås emot en hård yta.
9. Använd inte ett skadat batteri.
10. Litiumjonbatterierna i kassetten omfattas av lagstiftningen om farligt gods. För kommersiella transporter, till exempel av tredjeparter och speditörer, måste de särskilda kraven på förpackning och märkning följas. En expert på farliga ämnen måste konsulteras vid förberedelse av artikeln som fraktas. Se även mer detaljerade nationella bestämmelser. Tejsa eller dölj öppna kontakter och packa batteriet på ett sådant sätt att det inte kan röra sig i förpackningen.
11. När batterikassetten ska kastas, måste den tas ur verktyget och kasseras på en säker plats. Följ lokala föreskrifter angående bortskaftande av batterier.
12. Använd endast batterierna med de produkter som specificerats av Makita. Att installera batterierna i produkter som inte uppfyller kraven kan resultera i en brand, överdriven hetta, explosion eller läckande elektrolyter.
13. Om verktyget inte används under en lång period måste batteriet tas ur verktyget.

Tips för att bibehålla maximal livslängd på batteriet

1. Ladda batterikassetten innan den är fullständigt urladdad. Stäng alltid apparaten och ladda batterikassetten när du märker att apparaten har lägre effekt.
2. Ladda aldrig en fulladdad batterikasset. Överladdning förkortar batteriets livslängd.
3. Ladda batterikassetten vid en rumstemperatur på 10 °C–40 °C (50 °F–104 °F). Låt en upphettad batterikasset svalna innan den laddas.
4. Ladda batterikassetten om du inte använder den under en längre period (mer än sex månader).

Spara alla varningar och instruktioner för framtida bruk.

FUNKTIONSBESKRIVNING

VARNING:

- Se alltid till att apparaten är avstängd, sladden utdragen och att batterikassetten är borttagen innan justering eller kontroll av apparatens funktion.

Användning med batteri:

Installation och borttagning av batterikassett

VARNING:

- Dra alltid ur sladden innan installation och borttagning av batterikassett.
- Använd endast äkta Makita litiumjonbatterier. Att använda oäkta Makita-batterier eller modifierade batterier kan resultera i att batteriet spricker och orsakar bränder, personskador och äverkan. Det upphäver också Makitas garanti för Makita-verktyget och -laddaren.
- **Håll apparaten och batterikassetten i ett fast grepp vid installation och borttagning av batterikassetten.**
Om du inte håller apparat och batterikassett i ett fast grepp kan de glida ur händerna och leda till skador på apparaten och batterikassett samt personskador.
- Var försiktig så att du inte klämmer finger (fingrar) mellan apparaten och batteripatronen när du laddar batteripatronen såväl som mellan apparaten och batterilocket när du stänger batterilocket.

OBS!

Upp till två batterikassetter kan installeras även om en batterikassett är i drift.

För att installera batterikassetten, frigör lockets lås och öppna batterilocket. (Fig. 1)

Sätt i batterikassetten. Justera batterienhetens tunga med fåran i håljet och skjut den på plats. Skjut in den till den låses fast med ett litet klick. Om den röda indikatorn syns på knappens övre sida, är den inte riktigt stängd.

Stäng sedan batterilocket. (Fig. 2)

För att ta bort batterikassetten skjuts den från verktyget samtidigt som knappen på kassetten framsida skjuts.









VARNING:

- Installera alltid batterikassetten fullständigt till den röda indikatorn inte längre syns. Den kan annars oavsiktligt falla ur apparaten och skada dig eller någon i din närhet.
- Installera inte batterikassetten med våld. Om kassetten inte glider in lätt, sätts den inte in korrekt.

Indikation av återstående batterikapacitet (Fig. 3)

(Endast för batterikassetter med indikator)

Tryck på kontrollknappen på batterikassetten för att visa återstående batterikapacitet. Indikatorlampan lyser ett par sekunder.

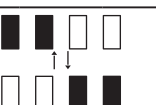
Indikatorlampor			Återstående kapacitet
 Påslagen	 Av	 Blinkande	
			75% till 100%
			50% till 75%
			25% till 50%
			0% till 25%
			Ladda batteriet.
			Batteriet kan ha tekniska problem.

OBS!

- Indikationen kan variera något från den reella kapaciteten beroende på användarvillkoren och den omgivande miljöns temperatur.

Att använda oäkta Makita-batterier eller modifierade batterier kan resultera i att Makitas garanti upphävs för Makita-apparaten och laddaren.

Användning med växelström:

Använd sladden som följer med apparaten när den används med växelström. Sätt i honkopplingen i apparaten och koppla hankopplingen till ett eluttag. (Fig. 4)

⚠ VARNING:

- Sätt först i honkopplingen fullständigt i apparaten och koppla sedan hankopplingen till ett eluttag.
- Stäng alltid eluttagslocket ordentligt när sladden inte är inkopplad.

OBS!

- Växelström laddar inte batteriet som är infogat i apparaten.
- Även om driften går på likström byter apparaten automatiskt till växelström när sladden stoppas in eluttaget.

Hantering av sladden:

Linda sladden stramt runt hållaren och fäst sedan änden av sladden med hjälp av fästansordningen. (Fig. 5)

Slå på ljuset och välj inställning på ljusstyrka (Fig. 6)

1. Strömbrytare: Vid ett tryck på strömbrytaren slås ljuset på (på samma ljusstyrka som senaste inställningen). Tryck på strömbrytaren igen. Ljuset släcks.
2. Val av ljusstyrka: Ljusstyrkans sekvens är: Högt läge / Mellanläge / Lågt läge / Högt läge för varje tryck när ljuset är på.

Batteriskyddssystem (Fig. 7)

Apparaten är utrustad med ett batteriskyddssystem för att förlänga batteriets livslängd. När batteriet blir svagt släcks alla LED-lampor förutom en LED som visas i illustrationen. Systemet stänger alltid av strömmen cirka fem till tio minuter senare. In detta fall tas batteriet bort från verktyget och byts ut.

Kylfläkt

Denna apparat är utrustad med kylfläkt.

Kylfläkten kan kyla ned apparaten även efter att den har stängts av. När kylfläkten är igång hörs ett ljud från luften som lämnar den.

Det betyder inte att apparaten inte fungerar.

DRIFT

⚠ VARNING:

- Ställ alltid apparaten på en plan och stabil plats. Annars kan en fallskada uppstå.

Justera ljusets vinklar (Fig. 8)

Lossa på rattarna på båda sidor. Justera ljusets vinkel (justeringsintervallet är 240°). Dra sedan åt rattarna igen.

⚠ VARNING:

Se till att inga fingrar fastnar när ljusets vinklar justeras.

Användning med stativ (extra tillbehör)

⚠ VARNING:

- Läs noga tillbehörens instruktionshandbok innan de används med ljuset.

Du kan ställa ljuset på stativet om det underlättar driften. (Fig. 9)

⚠ VARNING:

- Var försiktig så att apparaten inte tappas när den fästs på stativet.
- Placera stativet på en jämn och stabil yta för att hindra den från att falla.
- Ställ ut stativets ben maximalt.
- Använd inte stativet vid stark bläst.
- Säkerställ att apparaten är säkert fäst på stativet.
- Ta bort apparaten när stativet bärs eller när stativets ben viks ihop.
- Se till att din hand inte fastnar i stativets ben när stativet viks ihop.

UNDERHÅLL

⚠ VARNING:

- Se alltid till att apparaten är avstängd, sladden utdragen och att batterikassetten är borttagen innan inspektion eller underhåll utförs.
- Använd aldrig bensin, lösningsmedel, alkohol eller liknande. Det kan resultera i missfärgning, deformation eller sprickor.

Endast underhållsarbete som beskrivs i denna instruktionsbok kan utföras av användaren. Allt annat arbete måste utföras av Makitas auktoriserade servicecenter.

Rengöring

⚠ VARNING:

- Tvätta aldrig apparaten med vatten.

Torka regelbundet av apparatens utsida med en trasa fuktad i tvällösning.

VALFRIA TILLBEHÖR

⚠ VARNING:

- Dessa tillbehör eller fästen rekommenderas för användning med den Makita-apparat som specificeras i denna instruktionshandbok. Att använda andra tillbehör eller fästen ökar risken för personskada. Använd endast tillbehör eller fästen för dess angivna syfte.

Fråga ditt lokala Makita servicecenter om du behöver assistans för mer information om dessa tillbehör.

- Makita äkta batteri och laddare
- Stativ [Komponent No:GM00002073]

OBS!

- Vissa artiklar på listan kan medfölja apparatens förpackning som standardtillbehör. De kan variera från land till land.

NORSK (Originale instruksjoner)

Forklaring på generell visning

1. Deksellås
2. Batterideksel
3. Indikatorlamper
4. Kontrollknapp
5. Strømledning
6. Støpseldeksel
7. Hynnplugg (for produktet)
8. Hannplugg (for vekselstrømkilden, formen varierer fra land til land)
9. Feste
10. Bryter
11. Valg av lysstyrke
12. Knott

SPESIFIKASJONER

Modell	DML809
LED	96 pcs, 100,8 W
Strømkilde	14,4 V / 18 V DC
Dimensjoner, mål (L × B × H)	249 mm × 370 mm × 278 mm
Nettovekt	5,7 kg
Område som mottar trykk (linseområde)	0,0241 m ²

- Spesifikasjoner kan variere fra land til land.
- Dimensjoner er med håndtaket i senket posisjon.
- Vekten inkluderer ikke batteri og strømledning.
- Som en følge av videreutviklingsprogrammet for forskning og utvikling, kan spesifikasjonene her endres uten forvarsel.

Strømtilførsel

- Apparatet skal bare kobles til en strømforsyning med samme spenning som angitt på typeskiltet, og kan bare brukes med enfaset vekselstrømforsyning. Apparatet er dobbeltisolert og kan derfor også brukes med stikkontakter uten jordledning.

Aktuelt batteri og driftstid

Spenning	Aktuelt batteri	Driftstid (omtrentlig)		
		Høy	Med.	Lav
14,4 V	BL1415N	0,3 timer	0,8 timer	1,7 timer
	BL1430, BL1430B	0,5 timer	1,3 timer	2,8 timer
	BL1440	0,8 timer	2,1 timer	4,5 timer
	BL1450	0,9 timer	2,5 timer	5,0 timer
	BL1460B	1,0 timer	2,8 timer	5,5 timer
18 V	BL1815N	0,4 timer	1,1 timer	2,2 timer
	BL1820	0,5 timer	1,5 timer	3,0 timer
	BL1820B	0,6 timer	1,5 timer	3,0 timer
	BL1830, BL1830B	0,8 timer	2,0 timer	4,0 timer
	BL1840, BL1840B	1,1 timer	2,9 timer	6,0 timer
	BL1850, BL1850B	1,4 timer	3,5 timer	7,5 timer
	BL1860B	1,7 timer	4,5 timer	8,5 timer

- Driftstid er basert på tilstanden når to batterier er satt inn.
- Enkelte batterier som er oppført ovenfor kan være utilgjengelige avhengig av hvilket område du er i.
- Driftstid kan variere avhengig av batteritype, ladestatus og brukstilstand.

⚠ ADVARSEL: Bare bruk batterier i listen ovenfor. Bruk av andre batterier kan føre til personskade og/eller brann.

Symboler

Følgende viser symbolene som brukes for utstyret. Forsikre deg om at du forstår deres betydning før bruk.



- Les instruksjonsmanual



- Bare for innendørs bruk med vekselstrømtilførsel; Innendørs og utendørs bruk med likestrømtilførsel;



- Bare for EU-land

På grunn av tilstedeværelsen av farlige komponenter i utstyret, kan brukte elektriske og elektroniske utstyr akkumulatører og batterier ha en negativ innvirkning på miljøet og menneskers helse. Ikke kast elektriske og elektroniske utstyr eller batterier sammen med husholdningsavfall! I samsvar med det europeiske direktivet om brukte elektriske og elektroniske utstyr og om akkumulatører og batterier og brukte akkumulatører og batterier, samt deres tilpasning til nasjonal lovgivning, bør brukte elektriske og elektroniske utstyr, batterier og akkumulatører lagres separat og leveres til et eget innsamlingssted for kommunalt avfall i samsvar med forskrift om miljøvern. Dette indikeres av symbolet på den overkryssede søppelbøtten som er plassert på utstyret.



- DOBBEL ISOLASJON



- Optisk stråling (UV og IR).
Minimer eksponering til øyne og hud.



- Ikke stirr på tent lampe.



- Bruk nødvendig vern eller beskyttelse for øynene.



- Vis særlig forsiktighet og oppmerksomhet!



- Apparatet skal ikke brukes i regn eller snø ved bruk av vekselstrøm.



- IP 65 for likestrømtilførsel; IP 20 for vekselstrømtilførsel

Bemerk

- Dette produktet inneholder en liten mengde energi i energieffektivitetsklasse <E>.

SIKKERHETSADVARSEL VIKTIGE SIKKERHETSINSTRUKSER

⚠ ADVARSEL: Ved bruk av apparater bør alltid grunnleggende sikkerhetstiltak følges for å redusere risiko for brann, elektrisk støt og personskade, inkludert følgende:

LES ALLE INSTRUKSJONER.

1. Slå alltid av apparatet når det ikke er i bruk, og trekk ut / fjern batteriet fra apparatet.
2. Ikke dekk til apparatet med tøy eller papp o.l. når det er i drift. Ellers kan det føre til brann.
3. Når du bruker apparatet med vekselstrøm må du ikke bruke apparatet på fuktige eller våte steder.
4. Ikke utsett apparatet for regn eller snø. Vask det aldri i vann.
5. Ikke bruk apparatet i eksplosiv atmosfære, for eksempel i nærheten av brannfarlige væsker, gasser eller støv.
6. Pluggene til apparatet må passe til uttaket. Pluggene må aldri endres på noen måte. Ikke bruk noen tilpasningsplugg med jordforbundene (jordete) apparater. Uendrede plugg og matchende uttak reduserer risikoen for elektrisk støt.
7. Unngå kroppskontakt med jordete overflater som rør, radiatorer, mikrobølgeovner og kjøleskap ved bruk av apparatet. Det er økt risiko for elektrisk støt hvis kroppen din er jordet.
8. Ikke misbruk ledningen. Bruk aldri ledningen til å bære, trekke eller trekke ut pluggen til apparatet. Hold ledningen vekk fra varme, olje, skarpe kanter eller bevegelige deler. Skadede eller innviklede ledninger øker risikoen for elektrisk støt.
9. Hvis den eksterne fleksible kabelen eller ledningen på denne lampen blir skadet, skal den skiftes ut med en spesialledning eller ledning som kun er tilgjengelig fra produsenten eller autorisert servicerepresentant.
10. Ikke stirr direkte på lyskilden.
11. Ikke håndter pluggen med våt eller fettete hånd.
12. Plasser alltid apparatet på en jevn, stabil overflate for å unngå at apparatet faller.
13. Lyskilden i denne lampen må kun skiftes av produsenten, en autorisert servicerepresentant eller annen kvalifisert.
14. Ikke la strømledningen være frakoblet apparatet mens den blir tilført strøm fra et uttak. I så fall risikerer du å få elektrisk støt.
15. Ikke la noe dekke eller stoppe til luftenåpningene på apparatet. Hold alltid luftenåpningene ren for avkjøling.

Rengjøring og stell av batteridrevet apparat

1. Unngå utilsiktet start. Sørg for at bryteren er i avslått posisjon før du kobler til batteripakken, løfter eller bærer apparatet. Å bære apparatet med fingeren på bryteren eller tilføre strøm til apparatet med bryteren på, tilrettelegger for ulykker.
2. Koble batteripakken fra produktet før du utfører noen justeringer, endrer tilbehør eller oppbevarer produktet. Slike forebyggende tiltak reduserer risikoen for at produktet starter utilsiktet.
3. Skal bare lades med en lader som er spesifisert av produsenten. En lader som er egnet for én type batteripakke kan føre til brann hvis den brukes med en annen batteripakke.
4. Bare bruk produktet med egnede batteripakker. Bruk med en annen batteripakke kan føre til fare for personskade eller brann.
5. Når batteripakken ikke er i bruk skal den holdes unna andre metallgjenstander som binderser, mynter, nøkler, spiker, skruer eller andre små metallgjenstander, som kan skape en kobling mellom tilkoplingspunkter. Kortslutning av batteriklemmene kan føre til brannskade eller brann.
6. Ved skade kan det lekke væske fra batteriet – unngå kontakt. Skyll med vann ved kontakt. Oppsøk medisinsk hjelp hvis man får væsken i øynene. Væske fra batteriet kan forårsake irritasjon eller brannskader.
7. Ikke bruk batteripakke eller produkt som er skadet eller endret. Skadde eller endrede batterier kan oppføre seg uventet, og resultere i brann, eksplosjon eller skape fare for personskade.
8. Ikke utsett batteripakken eller produktet for ild eller svært høye temperaturer. Eksponering for ild eller temperaturer over 130 °C kan føre til eksplosjon.
9. Følg ladeinstruksjonene og ikke lad produktet eller batteripakken i et miljø utenfor temperaturområdet som er spesifisert i instruksjonene. Feilaktig lading eller lading under forhold som er utenfor temperaturområdet kan skade batteriet eller øke brannfaren.
10. Service utføres av en kvalifisert person som bare bruker originale erstatningsdeler. Dette vil sørge for at produktets sikkerhet opprettholdes.
11. Ikke modifier eller gjør forsøk på reparasjon av apparatet eller batteripakken på annen måte enn indikert i instruksjonene for bruk og vedlikehold.

Viktige sikkerhetsinstruksjoner for batteriet

1. Før du bruker batteriet må du lese alle instruksjoner og forsiktighetsmerkinger på (1) batteriladeren, (2) batteriet og (3) produktet som bruker batteriet.
2. Ikke demonter batteriet.
3. Hvis driftstiden blir betraktelig kortere, må du stoppe bruken umiddelbart. Det kan føre til risiko for overoppheting, mulige brannskader og eksplosjon.

4. Hvis elektrolytt kommer i øyene, skyll med rent vann og oppsøk medisinsk hjelp. Det kan føre til synstap.
5. Ikke kortslett batteriet:
 - (1) Ikke rør tilkoplingspunktene med ledende materiale.
 - (2) Unngå å oppbevare batteriet i en beholder med metallgjenstander som spiker, mynter, osv.
 - (3) Ikke utsett batteriet for vann eller regn. Kortslutning av et batteri kan føre til stor strømflyt, overoppheting, brannskader og ødeleggelse.
6. Ikke oppbevar produktet eller batteriet på steder der temperaturen kan nå eller overskride 50 °C (122 °F).
7. Ikke ødelegg batteriet, selv om det allerede er skadet eller helt utslitt. Batteriet kan eksplodere i en brann.
8. Vær forsiktig så du ikke mister eller slår batteriet.
9. Ikke bruk et skadet batteri.
10. De medfølgende litiumionbatteriene er underlagt kravene for farlig gods. For kommersiell transport f.eks. utført av en tredjepart eller speditorer, må spesielle krav for pakking og merking følges. Ved forberedelse før forsendelse, må en ekspert på farlig materiale konsulteres. Vær også oppmerksom på strengere, nasjonale bestemmelser. Teip over eller dekk til åpne kontakter, og pakk batteriet på en slik måte at det ikke kan bevege seg rundt i emballasjen.
11. Når du kaster batteriet, må du fjerne det fra apparatet og avhende det på et sikkert sted. Følg lokale forskrifter for avhending av batteriet.
12. Bare bruk batteriene med produktene som er spesifisert av Makita. Installasjon av batteriene i ikke-kompatible produkter kan føre til brann, høy varme, eksplosjon eller elektrolyttlekkasje.
13. Batteriet må fjernes fra apparatet hvis det ikke skal brukes over en lengre periode.

Tips for å forlenge batteriets levetid

1. Lad batteriet før det lades helt ut. Stopp alltid bruk av produktet og lad batteriet når du legger merke til mindre strøm i produktet.
2. Ikke lad et fulladet batteri. Overlading forkorter batteriets levetid.
3. Bare lad batteriet i romtemperatur på 10 °C–40 °C (50 °F–104 °F). La et varmt batteri kjøle seg ned før du lader det.
4. Lad batteriet hvis du ikke bruker det over en lengre periode (mer enn seks måneder).

Oppbevar alle advarsler og instruksjoner for fremtidig referanse.

FUNKSJONELL BESKRIVELSE

⚠ FORSIKTIG:

- Vær alltid sikker på at apparatet er avslått, frakoblet og batteriet fjernet før justering eller kontroll av apparatets funksjon.

Bruk med batteri:

Installere eller fjerne batterier

⚠ FORSIKTIG:

- Koble alltid produktet fra før du installerer eller fjerner batteriet.
- Bare bruk originale Makita-litiumionbatterier. Bruk av andre batterier enn originale Makita-batterier eller batterier som er endret, kan føre til at batteriet blir ødelagt og kan føre til brann, personskader og materielle skader. Det vil også ugyldiggjøre Makitas garanti for verktøy og lader fra Makita.
- **Hold produktet og batteriet godt fast når du installerer eller fjerner batteriet.**
Hvis du ikke holder produktet og batteriet godt fast, kan du miste dem, noe som kan føre til skade på produktet og batteriet eller føre til personskade.
- Pass på at du ikke klemmer fingre mellom produktet og batteriet når du setter inn batteriet, samt mellom produktet og batteridekselet når du setter på batteridekselet.

MERK:

Opp til to batterier kan installeres, selv om produktet bare bruker ett batteri i drift.

For å installere batteriet løsner du låsen på dekselet, og åpner batteridekselet. (Fig. 1)

Sett inn batteriet. Juster tungen på batteriet med sporene i huset, og sett det på plass. Sett det helt inn til det låses på plass med et lite klikk. Hvis du kan se den røde indikatoren på øvre side av knappen, er det ikke helt låst.

Lukk så batteridekselet. (Fig. 2)

For å fjerne batteriet, skyv det fra apparatet mens du skyver knappen foran på boksen.

⚠ FORSIKTIG:

- Installer batteriet helt til den røde indikatoren ikke lenger er synlig. Hvis ikke kan det falle utilsiktet ut av apparatet, og forårsake skade på deg eller noen rundt deg.
- Ikke installer batteriet med tvang. Hvis boksen ikke sklir lett inn, er den ikke satt inn riktig.

Indikerer gjenværende batterikapasitet (Fig. 3)

(Bare for batterier med indikatoren)

Trykk på kontrollknappen på batteriet for å kontrollere gjenværende batterikapasitet. Indikatorlampen lyser i noen sekunder.

Indikatorlamper			Gjenværende kapasitet
Tent	Av	Blinker	
■	□	◐	75% til 100%
■	■	□	50% til 75%
■	□	□	25% til 50%
■	□	□	0% til 25%
◐	□	□	Lad batteriet.
■	■	□	Batteriet kan ha en feilfunksjon.
□	□	■	

MERK:

- Avhengig av bruksforhold og omgivelsestemperatur, kan indikatoren avvike noe fra faktisk kapasitet.

Bruk av andre enn ekte Makita-batterier, eller batterier som er endret, gjør Makita-garantien for Makita-produktet og -laderen ugyldig.

Bruk med vekselstrøm:

Når du bruker apparatet med vekselstrøm må du bruke strømledningen som følger med produktet. Sett inn hunnpluggen i produktet og koble hunnpluggen til et uttak. (Fig. 4)

⚠ FORSIKTIG:

- Sett først hunnpluggen helt inn i produktet, koble så hunnpluggen til et uttak.
- Sett alltid støpseldekslet godt på plass når strømledningen ikke er koblet til.

MERK:

- Vekselstrøm lader ikke batteriet som er satt i produktet.
- Selv ved bruk med likestrøm bytter produktet automatisk til vekselstrøm når strømledningen er koblet til.

Ordning av strømledningen:

Kveil strømledningen stramt rundt stativet, deretter klemmer du enden på ledningen fast med festet som er påmontert. (Fig. 5)

Tenning av lyset og valg av lysstyrke (Fig. 6)

1. Bryter: Trykk på bryteren én gang, så slås lyset på (med samme lysstyrke som forrige innstilling). Trykk på bryteren én gang til, så slås lyset av.
2. Valg av lysstyrke: Sekvens for lysstyrke er: Høy / Middels / Lav / Høy for hvert trykk når lyset er på.

Batteribeskyttelsessystem (Fig. 7)

Produktet er utstyrt med et batteribeskyttelsessystem for å forlenge batteriets levetid. Når batterinivået blir lavt, slukkes LED-lysene, bortsett fra ett LED-lys, slik som illustrert. Deretter, ca. fem til ti minutter senere, kutter systemet automatisk strømmen. I så tilfelle må du fjerne batteriet fra apparatet og lade batteriet.

Kjølevifte

Dette apparatet er utstyrt med en kjølevifte. Kjøleviften kan jobbe med å kjøle apparatet, selv etter at apparatet er slått av. Luftelyder kan høres mens kjøleviften er i gang.

Dette er ikke en feilfunksjon på apparatet.

DRIFT

⚠ FORSIKTIG:

- Plasser alltid apparatet på en jevn og stabil plass. Ellers kan en fallulykke forekomme.

Justering av vinkelen på lampen (Fig. 8)

Løsne knottene på begge sider. Juster vinkelen på lampen (justeringsområde er 240°). Stram deretter knottene igjen.

⚠ FORSIKTIG:

Pass på at du ikke klemmer fingre når du justerer vinkelen på lampen.

Bruk med stativ med tre ben (valgfritt tilbehør)

⚠ FORSIKTIG:

- Les instruksjonsmanualene for tilleggsutstyret nøye før du bruker det med lampen.

Du kan sette lampen på stativet for å utføre operasjonen. (Fig. 9)

⚠ FORSIKTIG:

- Pass på at du ikke mister apparatet når du fester det til stativet.
- Plasser stativet på en jevn, stabil overflate for å unngå at det faller.
- Trekk ut benene på stativet til maksimum.
- Ikke bruk stativet i sterk vind.
- Kontroller at produktet er sikkert montert på stativet.
- Fjern apparatet når du bærer stativet eller trekker inn benene på stativet.
- Vær forsiktig så du ikke klemmer hånden i benene på stativet når du slår det sammen.

VEDLIKEHOLD

⚠ FORSIKTIG:

- Vær alltid sikker på at apparatet er avslått, frakoblet og batteriet fjernet før du forsøker å utføre kontroll eller vedlikehold.
- Bruk aldri bensin, tynnere, alkohol eller liknende. Misfarging, deformasjon eller sprekker kan bli resultatet.

Bare vedlikehold beskrevet i denne instruksjonsmanualen kan utføres av brukeren. Alt annet arbeid må utføres av Makita-autoriserte servicesentre.

Rengjøring

⚠ FORSIKTIG:

- Vask aldri apparatet i vann.

Tørk innimellom av utsiden på apparatet (apparatets overflate) med en klut fuktet med såpevann.

TILLEGGSTYR

⚠ FORSIKTIG:

- Tilbehør som anbefales til bruk sammen med Makita-produktet er oppgitt i denne bruksanvisningen. Bruk av annet tilbehør kan føre til fare for personskade.
- Bare bruk tilbehør til tiltenkt formål.

Hvis du trenger hjelp eller mer informasjon om tilbehør, kan du kontakte ditt lokale Makita-servicesenter.

- Ekte Makita-batteri og -lader
- Stativ med tre ben [Delenr:GM00002073]

MERK:

- Noen gjenstander i listen kan være inkludert i produktpakken som standard tilbehør. Dette kan variere fra land til land.

SUOMI (Alkuperäiset ohjeet)

Yleisen näkymän selitys

1. Kannen lukitus
2. Akkulokeron kanssi
3. Merkkivalot
4. Tarkistuspainike
5. Virtajohto
6. Pistokesuoja
7. Naarasliitin (laitteelle)
8. Urosliitin (vaihtovirtalähteelle, malli vaihtelee eri maissa)
9. Kiinnike
10. Kytkin
11. Kirkkaustilan valitseminen
12. Nuppi

TEKNISET TIEDOT

Malli	DML809
LED	96 kp, 100,8 W
Virtalähde	14,4 V / 18 V DC
Mitat (P × S × K)	249 mm × 370 mm × 278 mm
Nettopaino	5,7 kg
Painealue (linssialue)	0,0241 m ²

- Tekniset tiedot saattavat vaihdella eri maiden välillä.
- Mitat koskevat tuotetta silloin, kun sen kahva on taitettu alas.
- Paino ei sisällä akkua tai virtajohtoa.
- Jatkuvan tutkimus- ja kehitysohjelmamme myötä tässä mainitut tekniset tiedot voivat muuttua ilman erillistä ilmoitusta.

Virtalähde

- Laitteen saa liittää vain arvokilvessä mainittuun jännitteeseen, ja sitä voi käyttää vain yksivaiheisella tasavirtasyö-
töllä. Laitte on kaksoiseristetty, ja sitä voi siksi käyttää pistorasioista, joissa ei ole maadoitusjohtoa.

Laitteeseen soveltuva akku ja käyttöaika

Jännite	Laitteeseen soveltuva akku	Käyttöaika (arvioitu)		
		Korkea	Keskitaso	Matala
14,4 V	BL1415N	0,3 tuntia	0,8 tuntia	1,7 tuntia
	BL1430, BL1430B	0,5 tuntia	1,3 tuntia	2,8 tuntia
	BL1440	0,8 tuntia	2,1 tuntia	4,5 tuntia
	BL1450	0,9 tuntia	2,5 tuntia	5,0 tuntia
	BL1460B	1,0 tuntia	2,8 tuntia	5,5 tuntia
18 V	BL1815N	0,4 tuntia	1,1 tuntia	2,2 tuntia
	BL1820	0,5 tuntia	1,5 tuntia	3,0 tuntia
	BL1820B	0,6 tuntia	1,5 tuntia	3,0 tuntia
	BL1830, BL1830B	0,8 tuntia	2,0 tuntia	4,0 tuntia
	BL1840, BL1840B	1,1 tuntia	2,9 tuntia	6,0 tuntia
	BL1850, BL1850B	1,4 tuntia	3,5 tuntia	7,5 tuntia
	BL1860B	1,7 tuntia	4,5 tuntia	8,5 tuntia

- Käyttöaika perustuu tilaan, jossa käytössä on kaksi akkua.
- Jotkin yllä luetelluista akuista eivät välttämättä ole saatavilla asuinalueellasi.
- Käyttöajat voivat vaihdella akun tyyppiin, varauksen ja käyttöolosuhteiden mukaan.

VAROITUS: Käytä vain yllä lueteltuja akkuja. Muiden akkujen käyttö saattaa aiheuttaa vammoja ja/tai tulipalon.

Symbolit

Laitteen käyttöön liittyvät alla olevat symbolit. Varmista, että ymmärrät symbolien merkitykset ennen laitteen käyttöä.



- Lue käyttöohje



- Vaihtovirta: vain sisäkäyttöön Tasavirta: sisä- ja ulkokäyttöön



- Vain EU-maat

Koska laitteissa on vaarallisia komponentteja, sähkö- ja elektroniikkalaiteromu-, akku- ja akkumulaattorijäte voisi vaikuttaa haitallisesti ympäristöön ja ihmisten terveyteen. Älä hävitä sähkö- ja elektroniikkalaitteita tai akkuja kotitalousjätteen kanssa. Sähkö- ja elektroniikkalaiteromua sekä akkuja, paristoja, ja akkujen ja paristojen jätettä koskevan Euroopan direktiivin mukaisesti sekä niiden mukauttaminen kansalliseen lainsäädäntöön, sähkölaitteiden jätteet, paristoja ja akkuja olisi varastoitava erikseen ja lähetettävä erilliseen yhdyskuntajätteen keräyspisteeseen, joka toimii ympäristönsuojelua koskevien säännösten mukaisesti.

Tämä on merkitty laitteelle sijoitetun pyörillä vedetyn roskakorin tunnuksella.



- KAKSINKERTAINEN ERISTYS



- Optinen säteily (ultraviolettia ja infrapuna). Vältä silmien ja ihon altistumista.



- Älä katso suoraan käytössä olevaan valoon.



- Käytä sopivia silmäsuojia.



- Ole erityisen varovainen!



- Älä käytä laitetta vaihtovirralla sateessa tai luvussa.



- IP65 tasavirralla; IP20 vaihtovirralla

Huomautus

- Tämä tuote sisältää valonlähte, jonka energiatehokkuusluokka on <E>.

TURVALLISUUSVAROITUS TÄRKEITÄ TURVALLISUUSOHJEITA

VAROITUS: Kun käytät laitteita, noudata aina tavallisia turvallisuusohjeita. Turvallisuusohjeiden noudattaminen vähentää tulipalon, sähköiskun ja henkilövamman riskiä. Esimerkiksi:

LUE KAIKKI OHJEET.

1. Kun laitetta ei käytetä, sammuta laite ja irrota laite verkkovirrasta / poista laitteesta akku.
2. Älä peitä käytössä olevaa laitetta esimerkiksi kaapilla tai pahvilla. Laitteen peittäminen voi aiheuttaa tulipalon.
3. Älä käytä vaihtovirtalaitetta kosteissa tai märissä olosuhteissa.
4. Älä altista laitetta sateelle tai lumelle. Älä koskaan pese laitetta vedellä.
5. Älä käytä laitetta räjähdysriskissä ympäristöissä, kuten esimerkiksi syttyvien nesteiden, kaasujen tai pölyn lähellä.
6. Laitteen pistokkeiden tulee vastata pistorasiaa. Älä koskaan muokkaa pistokkeita millään tavalla. Älä käytä sovittipistokkeita maadoitettujen laitteiden kanssa. Muokkaamattomat pistokkeet ja vastaavat pistorasiat vähentävät sähköiskun riskiä.
7. Vältä keho kosketusta maadoitettuihin pintoihin, kuten putkiin, pattereihin, mikroaaltouuneihin tai jääkaappeihin, kun käytät laitetta. Jos vartalosi on maadoitettu, sähköiskun riski kasvaa.
8. Käsittele johtoa varoen. Älä koskaan käytä johtoa laitteen kantamiseen, vetämiseen tai pistokkeesta irrottamiseen. Pidä johto etäällä kuumista tiloista, öljystä, terävistä reunoista tai liikkuvista osista. Vahingoittuneet tai sotkeutuneet johdot lisäävät sähköiskun riskiä.
9. Jos ulkoinen joustava kaapeli tai tämän valaisimen johto on vaurioitunut, se on vaihdettava erityiseen johtoon tai johtoon, joka on saatavilla vain valmistajalta tai valmistajan palveluedustajalta.
10. Älä katso suoraan valonlähteeseen.
11. Älä käsittele pistoketta märillä tai rasvaisilla käsillä.
12. Aseta laite aina tasaiselle ja vakaalle pinnalle, jotta laite ei voi pudota.
13. Tämän valaisimen sisältämä valonlähte voidaan vaihtaa vain valmistajan, valmistajan palveluedustajan tai vastaavan ammattitaitoisen henkilön.
14. Älä jätä virtajohtoa irralliseen laitteesta, kun pistorasiasta tulee edelleen sähköä. Se saattaa aiheuttaa sähköiskun.
15. Varmista, ettei laitteen aukkoja ole peitetty ja että ne ovat avoimia. Pidä jäähdytysaukko aina puhtaana.

Akkulaitteen käyttö ja huolto

1. Estä vahingossa käynnistyminen. Varmista, että kytkin on Off-asennossa ennen kuin liität akun, nostat laitteen tai kannat sitä. Laitteen kantaminen niin, että sormi on kytkimellä, tai virran kytkeminen laitteisiin, joissa kytkin on päällä, voi aiheuttaa onnettomuuksia.
2. Irrota akku laitteesta ennen kuin teet mitään muutoksia, vaihdat apuvälineitä tai varastoit laitteen. Nämä ennakoivat turvallisuustoimenpiteet vähentävät laitteen vahingossa käynnistämisen riskiä.
3. Lataa vain valmistajan määrittelemällä laturilla. Tietyille akulle tarkoitetun laturin käyttö toisenlaisen akun kanssa saattaa aiheuttaa tulipaloriskin.
4. Käytä laitteita vain niille erikseen määriteltyjen akkujen kanssa. Muunlaisten akkujen käyttö saattaa aiheuttaa vamma- tai tulipaloriskin.
5. Kun akku ei ole käytössä, pidä se poissa metalliesineiden, kuten paperiliitinten, kolikoiden, avainten, naulojen, ruuvien tai muiden pienten metalliesineiden, läheltä, jotta ne eivät voi liittää yhtä napaa toiseen. Akun napojen oikosulku saattaa aiheuttaa palovammoja tai tulipalon.
6. Väärinkäyttötilanteessa akusta saattaa lentää nestettä. Älä koske tähän nesteeseen. Jos kosket nesteeseen vahingossa, huuhtele altistunut kohta vedellä. Jos nestettä osuu silmiin, hakeudu hoitoon. Akusta lentänyt neste saattaa aiheuttaa ärsytystä tai palovammoja.
7. Älä käytä akkua tai laitetta, jos ne ovat vaurioituneet tai jos niitä on muokattu. Vaurioituneet tai muokatut akut saattavat käyttäytyä arvaamattomalla tavalla, mikä voi johtaa tulipalo-, räjähdys- tai vammojen vaaraan.
8. Älä altista akkua tai laitetta tulelle tai äärimmäsille lämpötiloille. Altistuminen tulelle tai yli 130 °C:n lämpötilalle voi aiheuttaa räjähdyksen.
9. Noudata kaikkia latausohjeita äläkä lataa akkua tai laitetta ohjeissa määritetyn lämpötila-alueen ulkopuolella. Virheellinen lataaminen tai lataaminen määritetyn alueen ulkopuolisissa lämpötiloissa voi vaurioittaa akkua ja lisätä tulipaloriskin.
10. Huollata laitteesi asiantuntevalla korjaajalla, joka käyttää vain identtisiä varaosia. Näin varmistetaan, että laitteen turvallisuus pysyy vastaavalla tasolla.
11. Älä muokkaa tai yritä korjata laitetta tai akkua muilla tavoilla kuin käyttö- ja huolto-ohjeissa kuvatuilla tavoilla.

Tärkeitä akkua koskevia turvallisuusohjeita

1. Ennen kuin käytät akkua, lue kaikki (1) akkulaturin, (2) akun ja (3) akkua käyttävän laitteen ohjeet ja varoitusmerkinnät.
2. Älä pura akkua.
3. Jos käyttöaika lyhenee merkittävästi, lopeta käyttö välittömästi. Se saattaa aiheuttaa ylikuumentumisen, mahdollisten palovammojen ja jopa räjähdysriskin.

4. Jos elektrolyytti päätyy silmiin, huuhtele silmät puhtaalla vedellä ja hakeudu välittömästi ensiapuun. Se saattaa aiheuttaa näönmenetyksen.
5. Älä aiheuta akussa oikosulkuja:
 - (1) Älä koske terminaaleihin minkäänlaisella johtavalla materiaalilla.
 - (2) Vältä akun säilyttämistä muiden metalliesineiden, kuten naulojen, kolikoiden jne. kanssa.
 - (3) Älä altista akkua sateelle tai vedelle. Akun oikosulku voi aiheuttaa suuren virtapiikin, ylikuumentumista, mahdollisia palovammoja ja jopa akun hajoamisen.
6. Älä säilytä laitetta ja akkua tiloissa, joissa lämpötilat saattavat olla 50 °C (122 °F) tai sitä korkeampia.
7. Älä hävitä akkua polttamalla, vaikka se olisi pahasti vaurioitunut tai täysin kulunut. Akku saattaa räjähtää, jos se altistuu tulelle.
8. Varo, ettei akku pääse putoamaan ja ettei siihen kohdistu iskuja.
9. Älä käytä vaurioitunutta akkua.
10. Laitteen sisältämät litiumioniakut ovat vaarallisten aineiden sääntelyn alaisia tuotteita. Kaupallisissa toimituksissa, eli esimerkiksi kolmansien osapuolten tai edelleenlähetystoimijoiden, tapauksessa on otettava huomioon erityiset pakkaus- ja merkintävaatimukset. Kun tuotetta valmistellaan toimitusta varten, aiheesta on keskusteltava vaarallisten aineiden asiantuntijan kanssa. Ota myös huomioon mahdolliset tarkemmat kansalliset säädökset. Teippaa tai peitä avoimet kosketuspisteet ja pakkaa akku niin, ettei se voi liikkua pakkauksessa.
11. Kun hävität akun, poista se laitteesta ja hävitä se turvalliseen paikkaan. Noudata paikallisia akkujen hävittämiseen liittyviä säädöksiä.
12. Käytä akkua vain seuraavan tahon määrittämien tuotteiden kanssa: Makita. Akkujen asentaminen muihin kuin hyväksytyihin tuotteisiin saattaa aiheuttaa tulipalon, ylikuumentumista, räjähdysriskin tai elektrolyyttivuodon.
13. Jos laitetta ei käytetä pitkään aikaan, akku on poistettava.

Akun mahdollisimman pitkän eliniän ylläpitäminen

1. Lataa akku ennen kuin se on täysin tyhjä. Lopeta laitteen käyttö ja lataa akku, jos huomaat, että laitteen virta vähenee.
2. Älä koskaan lataa täysin ladattua akkua uudelleen. Akun yliilataaminen lyhentää sen käyttöikää.
3. Lataa akku huoneenlämmössä: 10–40 °C (50–104 °F). Anna kuumen akun jäähtyä ennen kuin lataat sen.
4. Lataa akku, jos et käytä sitä pitkään aikaan (yli kuukauden).

Säilytä kaikki varoitukset ja ohjeet tulevaa käyttöä varten.

TOIMINNAN KUVAUS

HUOMIO:

- Varmista aina, että laite on sammutettu, irrotettu verkkovirrasta ja akku on poistettu ennen kuin muutat laitetta tai tarkistat sen toiminnan.

Käyttö akun kanssa:

Akun asentaminen tai poistaminen

HUOMIO:

- Irrota laite aina pistorasiasta ennen akun asentamista tai poistamista.
- Käytä vain aitoja Makita-litiumioniakkuja. Muiden kuin aitojen Makita-akkujen tai muokattujen akkujen käyttö saattaa aiheuttaa akun hajoamisen, mikä voi aiheuttaa tulipaloja, henkilövammoja ja vaurioita. Se myös mitätöi Makita-laitteen ja sen laturin Makita-takuun.
- **Pidä vakaasti kiinni laitteesta ja akusta, kun asennat tai poistat akkua.**
Jos laitteesta ja akusta ei pidetä kiinni riittävän hyvin, ne saattavat irrota otteesta, mikä saattaa aiheuttaa laitteen ja akun vaurioita sekä henkilövahinkoja.
- Varo, etteivät sormet jää laitteen ja akun väliin, kun akkua ladataan laitteeseen, tai laitteen ja akkulokeron kannen väliin, kun akkulokeron kansi suljetaan.

HUOMAUTUS:

Laitteeseen voi asentaa korkeintaan kaksi akkua, mutta laite käyttää yhtä akkua kerrallaan.

Asenna akku avaamalla akkulokeron kannen lukitus ja sitten akkulokeron kansi. (Fig. 1)

Asenna akku. Varmista, että akun kieli osuu kotelon uraan, ja liu'uta akku paikalleen. Paina akkua paikalleen, kunnes se lukittuu paikalleen pienen naksahduksen myötä. Jos näet painikkeen yläosassa punaisen merkin, akku ei ole lukittunut kunnolla paikoilleen.

Sulje sitten akkulokeron kansi. (Fig. 2)

Voit poistaa akun liu'uttamalla sen pois laitteesta samalla, kun liu'utat akun etuosassa olevaa painiketta.

















HUOMIO:

- Asenna akku aina kunnolla niin, ettei punaista merkkiä enää näy. Muussa tapauksessa se saattaa pudota laitteesta ja aiheuttaa vammoja joko sinulle tai jollekulle muulle.
- Älä yritä asentaa akkua liiallista voimaa käyttäen. Jos akku ei liu'u sisään helposti, se on virheellisessä asennossa.

Jäljellä olevan akun varauksen osoittaminen (Fig. 3)

(Vain akut, joissa on merkkivalot)

Paina akun tarkistuspainiketta nähdäksesi jäljellä oleva akun varaus. Merkkivalot syttyvät muutaman sekunnin ajaksi.

Merkkivalot			Jäljellä oleva varaus
 Valaistu	 Ei pala	 Vilkkuva	
			75–100 %
			50–75 %
			25–50 %
			0–25 %
			Lataa akku.
 	 		Akussa on mahdollisesti toimintahäiriö.

HUOMAUTUS:

- Käyttöolosuhteista ja ympäristön lämpötilasta riippuen merkkivalojen osoittama varaus saattaa poiketa jossakin määrin todellisesta varauksesta.

Muiden kuin aitojen Makita-akkujen tai muokattujen akkujen käyttö mitätöi Makita-laitteen ja sen laturin Makita-takuun.

Käyttö vaihtovirran kanssa:

Kun käytät laitetta vaihtovirralla, käytä laitteen mukana tullutta virtajohtoa. Liitä naarasliitin laitteeseen ja urosliitin pistorasiaan. (Fig. 4)

⚠️ HUOMIO:

- Liitä ensin naarasliitin laitteeseen kunnolla ennen kuin yhdistät urosliittimen pistorasiaan.
- Sulje pistokesuoja aina hyvin, kun virtajohto ei ole kiinni laitteessa.

HUOMAUTUS:

- Vaihtovirta ei lataa laitteeseen asetettua akkua.
- Vaikka laite käyttäisi muuten tasavirtaa, se muuttuu vaihtovirtatilaan, kun virtajohto kytketään.

Virtajohdon säilyttäminen:

Kierrä virtajohto telineeseen tiukasti ja kiinnitä johdon pää liitettyyn kiinnikkeeseen. (Fig. 5)

Valon käynnistäminen ja kirkkaustilan valitseminen (Fig. 6)

1. Kytkin: Paina kytkintä kerran, niin valo syttyy (edellisen asetuksen mukaisella kirkkaudella). Paina kytkintä uudelleen, niin valo sammuu.
2. Kirkkaustilan valitseminen: Kirkkausjakso on seuraavanlainen: Korkea tila / Keskitasoinen tila / Matala tila / Korkea tila jokaisen painalluksen kohdalla, kun valo on päällä.

Akun suojausjärjestelmä (Fig. 7)

Laitte sisälittää akun suojausjärjestelmän, joka pidentää akun käyttöikää. Kun akun varaus on matala, kaikki paitsi yksi LED-valo sammuvat kuvan osoittamalla tavalla. Noin 5–10 minuuttia myöhemmin järjestelmä sammuu automaattisesti. Poista siinä tapauksessa akku laitteesta ja lataa se.

Tuuletin

Tämä laite on varustettu tuulettimella.

Tuuletin voi jäähdyttää laitetta myös laitteen sammuttamisen jälkeen. Ilman ulostulo aiheuttaa äänen, kun tuuletin toimii.

Kyseessä ei ole laitteen toimintahäiriö.

KÄYTTÖ

⚠️ HUOMIO:

- Aseta laite aina tasaiseen ja vakaaseen paikkaan. Muussa tapauksessa se voi mahdollisesti pudota.

Valon kulman säätäminen (Fig. 8)

Löysää molemmilla puolilla olevia nuppeja. Säädä valon kulmaa (säätöväli on 240°). Kiristä sitten nupit uudelleen.

⚠️ HUOMIO:

- Varo, että sormet eivät voi jäädä minkään väliin, kun valon kulmaa säädetään.

Käyttö kolmijalan kanssa (valinnaiset lisävarusteet)

⚠️ HUOMIO:

- Lue lisävarusteiden käyttöohjeet huolellisesti ennen kuin käytät niitä valon kanssa.

Voit asettaa valon kolmijalalle käytön helpottamiseksi. (Fig. 9)

⚠️ HUOMIO:

- Varo, ettei laite pääse putoamaan, kun sitä kiinnitetään kolmijalkaan.
- Aseta kolmijalka tasaiselle ja vakaalle alustalle, jotta se ei voi kaatua.
- Levitä kolmijalan jalat mahdollisimman leveään asentoon.
- Älä käytä kolmijalkaa, jos tuuli on voimakasta.
- Varmista, ettei laite on kiinnitetty hyvin kolmijalkaan.
- Poista laite, kun kolmijalkaa kannetaan tai kun kolmijalan jalvoja taitetaan kokoon.
- Varo, etteivät kätesi voi jäädä kolmijalan väliin, kun suljet sitä.

HUOLTO

⚠️ HUOMIO:

- Varmista aina, että laite on sammutettu, irrotettu verkkovirrasta ja akku on poistettu ennen kuin tarkastat laitteen tai huollat sitä.
- Älä koskaan käytä bensiiniä, ohentimia, alkoholia tai muita vastaavia aineita. Ne saattavat aiheuttaa värvirheitä, muodon muuttumista tai halkeamia.

Käyttäjä voi suorittaa vain tässä käyttöohjeessa kuvattu- ja huoltotoita. Muut työt tulee teettää Makitan valtuutetuissa palvelukeskuksissa.

Puhdistus

⚠️ HUOMIO:

- Älä koskaan pese laitetta vedessä.

Pyyhi (laitteen rungon) ulkopuoli aika ajoin saippuavedellä kostutetulla kankaalla.

VALINNAISET LISÄVARUSTEET

⚠️ HUOMIO:

- Näitä lisävarusteita tai lisäosia suositellaan käytettäväksi tässä ohjeessa määritetyn Makita-laitteesi kanssa. Muiden lisävarusteiden tai lisäosien käyttö saattaa aiheuttaa henkilövammariskin. Käytä lisävarusteita tai lisäosia vain niiden suunniteltuihin tarkoituksiin.

Jos tarvitset apua tai lisätietoja näihin lisävarusteisiin liittyen, ota yhteyttä paikalliseen Makitan palvelukeskuksiin.

- Aito Makita-akku ja -laturi
- Kolmijalka [osanro: GM00002073]

HUOMAUTUS:

- Joskin luettelon kohteet saattavat sisältyä laitteen pakkaukseen oletusvarusteina. Ne saattavat vaihdella maakohtaisesti.

LATVIEŠU (Oriģinālās instrukcijas)

Vispārīgā skata skaidrojums

1. Vāka fiksators
2. Akumulatora nodalījuma vāks
3. Indikatorlampiņas
4. Pārbaudes poga
5. Strāvas vads
6. Ligzdas pārsegs
7. Aptverošais spraudnis (ierīcei)
8. Aptvertais spraudnis (maiņstrāvas avotam; katrā valstī forma var atšķirties)
9. Stiprinātājs
10. Slēdzis
11. Spilgtuma režīma izvēle
12. Poga

SPECIFIKĀCIJAS

Modelis	DML809
Gaismas diode	96 gab., 100,8 W
Barošanas avots	14,4 V/18 V līdžstrāva
Izmēri (G × Pl. × A)	249 mm × 370 mm × 278 mm
Neto svars	5,7 kg
Spiedienu uztverošais laukums (lēcas laukums)	0,0241 m ²

- Katrā valstī specifikācijas var atšķirties.
- Izmēri ir doti ar rokturi nolaistā stāvoklī.
- Svārs neietver akumulatora kasetni un strāvas vadu.
- Tā kā mēs nepārtraukti turpinām izpēti un izstrādes programmu, šeit sniegtās specifikācijas var tikt mainītas bez iepriekšēja brīdinājuma.

Elektroenerģijas piegāde

- Ierīcei jābūt pievienotai tikai barošanas avotam ar tādu pašu spriegumu kā norādīts uz tehnisko datu uzraksta plāksnītes, un to var darbināt, tikai izmantojot vienfāzes maiņstrāvas padevi. Ierīcei ir divkārsa izolācija, tādēļ to var izmantot arī kontaktligzdās bez zemējuma.

Piemērotā akumulatora kasetne un darbības laiks

Spriegums	Piemērotā akumulatora kasetne	Darbības laiks (aptuvenus)		
		Augsts	Vidējs	Zems
14,4 V	BL1415N	0,3 stundas	0,8 stundas	1,7 stundas
	BL1430, BL1430B	0,5 stundas	1,3 stundas	2,8 stundas
	BL1440	0,8 stundas	2,1 stundas	4,5 stundas
	BL1450	0,9 stundas	2,5 stundas	5,0 stundas
	BL1460B	1,0 stundas	2,8 stundas	5,5 stundas
18 V	BL1815N	0,4 stundas	1,1 stundas	2,2 stundas
	BL1820	0,5 stundas	1,5 stundas	3,0 stundas
	BL1820B	0,6 stundas	1,5 stundas	3,0 stundas
	BL1830, BL1830B	0,8 stundas	2,0 stundas	4,0 stundas
	BL1840, BL1840B	1,1 stundas	2,9 stundas	6,0 stundas
	BL1850, BL1850B	1,4 stundas	3,5 stundas	7,5 stundas
	BL1860B	1,7 stundas	4,5 stundas	8,5 stundas

- Darbības laiks ir atkarīgs no stāvokļa, kad ir ievietoti divi akumulatori.
- Atkarībā no jūsu mītnes zemes dažas no iepriekš norādītajām akumulatora kasetnēm var nebūt pieejamas.
- Darbības laiks var atšķirties no akumulatora veida, uzlādes statusa un lietošanas apstākļiem.

⚠ BRĪDINĀJUMS. Izmantojiet tikai iepriekš norādītās akumulatora kasetnes. Jebkura cita veida akumulatora kasetņu izmantošana var izraisīt traumu un/vai aizdegšanos.

Simboli

Tālāk ir norādīti uz ierīces izmantotie simboli. Pirms lietošanas pārliecinieties, vai izprotat to nozīmi.



- Izlasiet instrukciju rokasgrāmatu



- Izmantošanai tikai iekštelpās maiņstrāvas padevei; izmantošanai iekštelpās un ārā līdzstrāvas padevei



- Tikai ES valstīs

Dēļ tā, ka izstrādājums satur bīstamas vielas, elektrisko un elektronisko izstrādājumu atkritumi, akumulatori un baterijas var izraisīt uz apkārtējo vidi un cilvēku veselību negatīvu ietekmi. Elektriskās un elektroniskās ierīces vai akumulatorus nedrīkst likvidēt kopā ar sadzīves atkritumiem! Ņemot vērā Eiropas Direktīvu par elektrisko un elektronisko iekārtu atkritumiem, bateriju un akumulatoru atkritumiem un to pielāgošana valsts tiesību aktiem, elektrisko iekārtu, bateriju un akumulatoru atkritumiem jābūt apstrādātiem un pārstrādātiem, ievērojot noteiktās prasības atbilstoši normatīvajiem aktiem par atkritumu apsaimniekošanu un vides aizsardzību.

To norāda pārsvītrots atkritumu konteinaera simbols, kas ir parādīts uz izstrādājuma.



- DUBULTĀ IZOLĀCIJA



- Optiskais starojums (UV un IR)
Samaziniet iedarbību uz acīm un ādu.



- Nevērsiet skatu tieši lampas gaismas starā.



- Izmantojiet atbilstošas aizsargierīces vai acu aizsardzības līdzekļus.



- Ievērojiet īpašu piesardzību un pievārsiet uzmanību!



- Ja tiek izmantota maiņstrāvas jauda, neizmantojiet ierīci lietū vai sniegā.



- IP65 līdzstrāvas padeves gadījumā; IP20 maiņstrāvas padeves gadījumā

Piezīme

- Šis izstrādājums satur nelielu daudzumu <E> energoefektivitātes klases enerģijas avotu.

DROŠĪBAS BRĪDINĀJUMS SVARĪGAS DROŠĪBAS INSTRUKCIJAS

⚠ BRĪDINĀJUMS. Izmantojot ierīces, vienmēr jāievēro galvenie drošības piesardzības pasākumi, lai novērstu aizdegšanās, elektriskās strāvas trieciena un kaitējuma risku, kas ietver tālāk sniegto informāciju.

IZLASIET VISAS INSTRUKCIJAS.

1. Ja ierīce netiek izmantota, obligāti izslēdziet to un atvienojiet/izņemiet akumulatora kasetni no ierīces.
2. Ieslēgtu ierīci nedrīkst pārsegt ar drānu var kastī u. c. priekšmetiem. Pretējā gadījumā var notikt aizdegšanās.
3. Ja ierīce tiek izmantota ar maiņstrāvas padevi, neliejojiet to mitrās vai slapjās vietās.
4. Nepakļaujiet ierīci lietus vai sniega iedarbībai. Nekādā gadījumā nemazgājiet to ar ūdeni.
5. Neliejojiet ierīci sprādzienbīstamā vidē, piemēram, viegli uzliesmojošu šķidrums, gāzu vai putekļu klātbūtnē.
6. Ierīces spraudņiem ir jāatbilst rozetei. Nekādā gadījumā nepārveidojiet spraudņus. Neizmantojiet nekādus adaptera spraudņus ar zemētā ierīcēm. Nepārveidoti spraudņi un atbilstoša rozete samazina elektriskās strāvas trieciena risku.
7. Izmantojot ierīci, nepieļaujiet ķermeņa saskari ar zemētām virsmām, piemēram, caurulēm, radiatoriem, mikroviļņu krāsnīm vai ledusskapjiem. Ja jūsu ķermenis ir zemētā, pastāv paaugstināts elektriskās strāvas trieciena risks.
8. Nepieļaujiet nepareizu vada izmantošanu. Nekādā gadījumā neizmantojiet vadu ierīces pārvietošanai, vilkšanai vai atvienošanai. Nodrošiniet, ka vads atrodas pietiekami tālu no karstuma, eļļas, asām malām vai kustīgām daļām. Bojāti un sapinušies vadi palielina elektriskās strāvas trieciena risku.
9. Ja šī gaismekļa elastīgais kabelis vai vads ir bojāts, tas ir jānomaina ar speciālo vadu vai vadu, kas ir īpaši pieejams pie ražotāja vai klientu apkalpošanas dienesta pārstāvja.
10. Nevērsiet skatu tieši gaismas avotā.
11. Nesatveriet spraudni ar mitrām vai eļļainām rokām.
12. Lai novērstu ierīces apgāšanos, vienmēr novietojiet to uz horizontālas un stabilas virsmas.
13. Šajā gaismeklī ietvertu gaismas avotu drīkst nomainīt tikai ražotājs, viņa klientu apkalpošanas dienesta pārstāvis vai līdzīgi kvalificēta.
14. Ja no rozetes tiek saņemta strāva, neatvienojiet strāvas vadu no ierīces. Pretējā gadījumā var rasties elektriskās strāvas trieciens.
15. Nepieļaujiet, ka kāds priekšmets aizsedz vai nosprosto ierīces ventilācijas atveres. Ventilācijas atverēm vienmēr jābūt tīrām dzesēšanas nolūkā.

Ar akumulatoru darbināmās ierīces lietošana un apkope

1. Novērsiet nejašu palaišanu. Pirms akumulatoru bloka pievienošanas, ierīces pacelšanas vai pārvietošanas pārbaudiet, vai slēdzis ir izslēgtā pozīcijā. Ierīces pārvietošana ar pirkstu uz slēdža vai ierīces aktivizēšana, ja tās slēdzis ir ieslēgtā pozīcijā, rada nelaimes gadījuma risku.
2. Pirms regulēšanas, piederumu maiņas vai ierīces uzglabāšanas atvienojiet akumulatoru bloku no ierīces. Šādi profilaktiski drošības pasākumi samazina nejašu ierīces palaišanas risku.
3. Uzlādei izmantojiet tikai ražotāja norādīto lādētāju. Vienam akumulatoru blokam piemērots lādētājs var radīt aizdegšanās risku, ja to izmanto ar citu akumulatoru bloku.
4. Izmantojiet ierīces kopā tikai ar īpaši tām paredzētajiem akumulatora blokiem. Jebkura cita veida akumulatoru bloka izmantošana var radīt traumas un aizdegšanās risku.
5. Ja akumulatoru bloks netiek izmantots, neturiet to citu metāla priekšmetu, piemēram, papīra sa-spraužu, monētu, atslēgu, naglu, skrūvju vai citu mazu metāla priekšmetu, tuvumā, kas var izveidot savienojumu no vienas spaiļes uz otru. Akumulatora spaiļu īssavienojuma rašanās var radīt apdegumus vai aizdegšanos.
6. Skarbojot apstākļos šķidrums var izplūst no akumulatora; novērsiet saskari. Ja ir radies nejaša saskare, noskalojiet ar ūdeni. Ja šķidrums saskaras ar acīm, nekavējoties meklējiet medicīnisku palīdzību. No akumulatora izplūdis šķidrums var radīt kairinājumu vai apdegumus.
7. Neizmantojiet akumulatoru bloku vai ierīci, ja tie ir bojāti vai pārveidoti. Bojātu vai pārveidotu akumulatoru darbību nevar paredzēt, un tas var izraisīt aizdegšanos, eksploziju vai traumu risku.
8. Akumulatoru bloku vai ierīci nedrīkst pakļaut uguns vai pārmērīgas temperatūras iedarbībai. Uguns vai augstākas nekā 130 °C temperatūras iedarbība var radīt eksploziju.
9. Ievērojiet uzlādes instrukcijas un neuzlādējiet akumulatoru bloku vai ierīci apstākļos, kuros ir pārsniegtas instrukcijās norādītās temperatūras robežas. Neatbilstoša uzlāde vai uzlāde apstākļos, kuros ir pārsniegtas norādītās temperatūras robežas, var radīt akumulatora bojājumus un paaugstināt aizdegšanās risku.
10. Ierīces apkopi drīkst veikt kvalificēts remontstrādnieks, izmantojot tikai identiskas rezerves daļas. Tādējādi tiks nodrošināta ierīces drošība.
11. Nepārveidojiet vai nemēģiniet labot ierīci vai akumulatoru bloku, izņemot gadījumus, kas norādīti lietošanas un apkopes instrukcijās.

Svarīgas akumulatora kasetnes drošības instrukcijas

1. Pirms akumulatora kasetnes izmantošanas izlasiet visas instrukcijas un brīdinājuma uzlīmes uz (1) akumulatora lādētāja, (2) akumulatora un (3) ierīces, kurā izmanto akumulatoru.
2. Nedemontējiet akumulatora kasetni.

3. Ja darbības laiks ir būtiski saīsinājies, nekavējoties pārtrauciet lietošanu. Tas var radīt pārkaršanas, iespējamu apdegumu un pat eksplozijas risku.
4. Ja elektrolīti iekļūst acīs, izskalojiet tās ar tīru ūdeni un nekavējoties meklējiet medicīnisku palīdzību. Tas var izraisīt redzes zudumu.
5. Neradiet akumulatora kasetnes īssavienojumu:
 - (1) Nepieskarieties poliēm ar vadītspējīgu materiālu.
 - (2) Izvairieties uzglabāt akumulatora kasetni tvertnē kopā ar citiem metāla priekšmetiem, piemēram, naglām, monētām u. c.
 - (3) Nepakļaujiet akumulatora kasetni ūdens vai lietus iedarbībai. Akumulatora īssavienojums var radīt apjomīgu strāvas plūsmu, pārkaršanu, iespējamus apdegumus un pat sadalīšanos.
6. Neglabājiet ierīci un akumulatora kasetni vietās, kur temperatūra var sasniegt vai pārsniegt 50°C (122°F).
7. Nedeziniet akumulatora kasetni arī tad, ja tā ir smagi bojāta vai ir pilnībā nolietota. Akumulatora kasetne ugunī var eksplodēt.
8. Rīkojieties uzmanīgi, lai akumulators nenokrīt vai netiek satricināts.
9. Nelietojiet bojātu akumulatoru.
10. Uz ietvertajiem litija-jonu akumulatoriem attiecas normatīvās prasības par bīstamām precēm. Veicot komerciālus pārvadājumus, piemēram, ko nodrošina trešās personas, ekspeditori, jāievēro īpašas prasības attiecībā uz iesaiņojumu un etiķetēm. Lai sagatavotu nosūtāmo preci, ir jākonsultējas ar bīstamo materiālu speciālistu. Skatiet arī iespējams stākus vietējos noteikumus. Aplīmējiet ar līmlentu vai nose-dziet valējus kontaktus un iesaiņojiet akumulatoru tā, lai tas nevar pārvietoties iepakojumā.
11. Utilizējot akumulatora kasetni, izņemiet to no instrumenta un utilizējiet drošā veidā. Ievērojiet vietējos noteikumus par akumulatoru utilizēšanu.
12. Izmantojiet akumulatorus kopā tikai ar Makita norādītajiem izstrādājumiem. Akumulatoru ievietošana neatbilstošos izstrādājumos var izraisīt aizdegšanos, pārmērīgu saskari, eksploziju vai elektrolītu noplūdi.
13. Ja instruments netiek lietots ilgu laika periodu, akumulators ir jāizņem no instrumenta.

Padomi maksimālā akumulatora darbmūža uzturēšanai

1. Uzlādējiet akumulatora kasetni pirms tā ir pilnībā izlādējusies. Pamanot, ka ierīces jauda ir samazinājusies, obligāti izslēdziet ierīci un uzlādējiet akumulatora kasetni.
2. Nekādā gadījumā nelādējiet līdz galam uzlādētu akumulatora kasetni. Pārīlādēšana saīsina akumulatora darbmūžu.
3. Uzlādējiet akumulatora kasetni 10–40°C (50–104°F) istabas temperatūrā. Pirms uzlādēšanas nogaidiet, līdz karsta akumulatora kasetne atdziest.
4. Uzlādējiet akumulatora kasetni, ja to nav paredzēts lietot ilgu laika periodu (vairāk nekā sešus mēnešus).

Saglabājiet visus brīdinājumus un norādījumus turpmākām uzziņām.

DARBĪBAS APRAKSTS

UZMANĪBU!

- Pirms ierīces funkciju regulēšanas un pārbaudes obligāti pārļiecinieties, vai ierīce ir izslēgta, atvienota un vai akumulatora kasetne ir izņemta.

Lietošana kopā ar akumulatoru

Akumulatora kasetnes uzstādīšana vai noņemšana

UZMANĪBU!

- Pirms akumulatora kasetnes uzstādīšanas vai noņemšanas obligāti atvienojiet ierīci.
- Izmantojiet tikai oriģinālos Makita litija-jonu akumulatorus. Tādu akumulatoru izmantošana, kas nav oriģinālie Makita akumulatori vai kuri ir pārveidoti, var radīt akumulatora eksploziju, izraisot aizdegšanos, kaitējumu vai bojājumus. Tas arī anulē Makita instrumenta un lādētāja Makita garantiju.
- **Uzstādot vai noņemot akumulatora kasetni, stingri turiet ierīci un akumulatora kasetni.** Ja ierīce un akumulatora kasetne netiek turēta stingri, tās var izslēdēt no rokām un radīt ierīces vai akumulatora kasetnes bojājumus vai kaitējumu.
- Ievietojot akumulatora kasetni, rīkojieties piesardzīgi, lai pirksts(-i) neiesprūst starp ierīci un akumulatora kasetni, kā arī starp ierīci un akumulatora vāku, aizverot akumulatora nodalījuma vāku.

IEVĒROT!

Uzstādīt var līdz divām akumulatora kasetnēm, bet ierīces darbībai tiek izmantota tikai viena akumulatora kasetne.

Lai uzstādītu akumulatora kasetni, atbloķējiet vāka fiksatoru un atveriet akumulatora nodalījuma vāku. (Fig. 1) Ievietojiet akumulatora kasetni. Novietojiet izvīzījumu uz akumulatora kasetnes pret rievu korpusā un bīdiet to vietā. Ievietojiet to līdz galam, līdz tā fiksējas vietā ar kļu klikšķi. Ja uz pogas augšējās malas ir redzams sarkans indikators, tā nav fiksēta līdz galam.

Pēc tam aizveriet akumulatora nodalījuma vāku. (Fig. 2)











Lai akumulatora kasetni izņemtu, izbīdiet to no instrumenta, vienlaicīgi bīdot pogu kasetnes priekšpusē.

UZMANĪBU!

- Obligāti ievietojiet akumulatora kasetni līdz galam, līdz nav redzams sarkanais indikators. Pretējā gadījumā tā var nejauši izkrist no ierīces, radot kaitējumu jums vai kādam citam jums tuvumā.
- Neievietojiet akumulatora kasetni ar spēku. Ja kasetni nevar viegli iebīdīt, tā nav pareizi ievietota.

Atlikušās akumulatora jaudas norādes (Fig. 3)

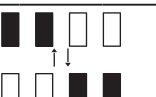
(attiecas tikai uz akumulatora kasetnēm ar indikatoru)
Lai redzētu atlikušo akumulatora jaudu, nospiediet pārbaudes pogu uz akumulatora kasetnes. Uz dažām sekundēm izgaismojas indikatorlampiņa.

Indikatorlampiņas			Atlikusī jauda
 Izgaismotas	 Izslēgtas	 Mirgo	
			75–100%
			50–75%
			25–50%
			0–25%
			Uziādējiet akumulatoru.
			Iespējams, ka radušies akumulatora darbības traucējumi.

IEVĒROT!

- Atkarībā no lietošanas apstākļiem un apkārtējās temperatūras norādes var nedaudz atšķirties no faktiskās jaudas.

Tādu akumulatoru izmantošana, kas nav oriģinālie Makita akumulatori vai kuri ir pārveidoti, anulē Makita instrumenta un lādētāja Makita garantiju.

Izmantošana ar maiņstrāvu

Izmantojot ierīci ar maiņstrāvas jaudu, lietojiet strāvas ierīces komplektācijā iekļauto vadu. Iespraudiet aptverošo spraudni ierīcē un aptverto spraudni — rozetē.

(Fig. 4)

⚠ UZMANĪBU!

- Vispirms iespraudiet aptverošo spraudni ierīcē līdz galam un pēc tam aptverto spraudni — rozetē.
- Ja strāvas vads nav iesprausts, obligāti stingri aizveriet ligzdas pārsegu.

IEVĒROT!

- Maiņstrāvas jauda nenodrošina ierīcē ievietotā akumulatora uzlādi.
- Arī tad, ja darbam izmanto līdzstrāvu, iespraužot strāvas vadu, ierīce automātiski pārslēdzas uz maiņstrāvas jaudu.

Strāvas vada glabāšana

Stingri uztiniet strāvas vadu uz statīva un pēc tam fiksējiet vada galu ar piestiprināto savienotājaelementu. (Fig. 5)

Gaismas ieslēgšana un spilgtuma režīma izvēle (Fig. 6)

1. Slēdzis. Nospiediet slēdzi vienu reizi; gaisma ieslēdzas (tādā spilgtuma režīmā, kāds ir iestaļīts pēdējo reizi). Nospiediet slēdzi vēlreiz; gaisma izslēdzas.
2. Spilgtuma režīma izvēle. Spilgtuma režīmu secība ir šāda: augsta līmeņa režīms, vidēja līmeņa režīms, zema līmeņa režīms, augsta līmeņa režīms, katru reizi nospiežot pogu, ja gaisma ir ieslēgta.

Akumulatora drošības sistēma (Fig. 7)

Ierīce ir aprīkota ar akumulatora drošības sistēmu, lai pagarinātu akumulatora darbmūžu. Ja akumulatora uzlādes līmenis samazinās, gaismas diodes izslēdzas, izņemot vienu gaismas diodi, kā redzams attēlā. Tad pēc aptuveni piecām līdz desmit minūtēm sistēma automātiski atslēdz jaudas padevi. Šādā gadījumā izņemiet akumulatoru no ierīces un nomainiet to.

Ventilators

Šī ierīce ir aprīkota ar ventilatoru.

Ventilators var darboties, lai atdzesētu ierīci pat pēc tās izslēgšanas. Kad ventilators darbojas, ir dzirdama gaisa plūsma.

Tas neliecina par ierīces darbības traucējumiem.

EKSPLUATĀCIJA

⚠ UZMANĪBU!

- Obligāti novietojiet ierīci uz horizontālas un stabilas virsmas. Pretējā gadījumā ierīce var nejauši nokrist.

Luktura gaismas leņķa pielāgošana (Fig. 8)

Atskrūvējiet pogas abās pusēs. Pielāgojiet luktura gaismas leņķi (pielāgošanas diapazons ir 240°). Pēc tam pievelciet atkal skrūves.

⚠ UZMANĪBU!

Rīkojieties piesardzīgi, lai, pielāgojot luktura gaismas leņķi, neiesprūst pirksts(-i).

Izmantošana ar trijkāji (papildus iegādājami piederumi)

⚠ UZMANĪBU!

- Pirms to izmantošanas ar lukturi uzmanīgi izlasiet piederumu instrukciju rokasgrāmatas.

Lai atvieglotu lietošanu, lukturi var novietot uz trijkāja. (Fig. 9)

⚠ UZMANĪBU!

- Piestiprinot ierīci uz trijkāja, rīkojieties piesardzīgi, lai nenostu ierīci.
- Lai novērstu nokrišanu, novietojiet trijkāji uz horizontālas un stabilas virsmas.
- Izvērsiet trijkāja kājas līdz galam.
- Neizmantojiet trijkāji stiprā vējā.
- Pārbaudiet, vai ierīce ir stingri piestiprināta uz trijkāja.
- Pārvietojot trijkāji vai salokot tā kājas, noņemiet ierīci.
- Rīkojieties piesardzīgi, lai, aizverot trijkāji, rokas neiesprūst tā kājās.

APKOPE

⚠ UZMANĪBU!

- Pirms mēģināt veikt pārbaudi vai apkopi, obligāti pārliecinieties, vai ierīce ir izslēgta, atvienota un vai akumulatora kasetne ir izņemta.
- Nekādā gadījumā neizmantojiet degvielu, benzīnu, šķidrīnātāju, spirtu vai līdzīgas vielas. Var rasties krāsas zudums, deformācija vai plaisas.

Lietotājs var veikt tikai šajā instrukcijā rokasgrāmatā aprakstītās apkopes darbības. Visas pārējās darbības ir jāveic Makita pilnvarotiem klientu apkalpošanas centriem.

Tīrīšana

⚠ UZMANĪBU!

- Nekādā gadījumā nemazgājiet ierīci ar ūdeni.

Laiku pa laikam noslaukiet ierīces ārpusi (ierīces korpusu) ar ziepjuūdeni samitrinātu drānu.

PAPILDUS IEGĀDĀJAMI PIEDE- RUMI

⚠ UZMANĪBU!

- Šos piederumus un pierīces ir ieteicams izmantot kopā ar šajā rokasgrāmatā aprakstīto Makita ierīci. Jebkādu citu piederumu vai pierīču izmantošana var radīt kaitējuma personām risku. Izmantojiet piederumu vai pierīci tikai tam paredzētajam mērķim.

Ja jums ir nepieciešama jebkāda palīdzība, lai iegūtu sīkāku informāciju par šiem piederumiem, uzdodiet jautājumus vietējā Makita klientu apkalpošanas centrā.

- Makita oriģinālais akumulators un lādētājs
- Trijkājis [detaļas Nr.: GM0002073]

IEVĒROT!

- Dažas preces šajā sarakstā var būt iekļautas ierīces iepakojumā kā standarta piederumi. Katrā valstī tās var atšķirties.

LIETUVIŲ KALBA (Originalios instrukcijos)

Bendro vaizdo paaiškinimas

1. Dangtelio užraktas
2. Baterijos dangtelis
3. Indikatoriaus lempučių
4. Patikrinimo mygtukas
5. Maitinimo laidas
6. Lizdo dangtelis
7. Lizdinė jungtis (skirta prietaisui)
8. Kištukinė jungtis (skirta kintamosios srovės šaltiniui, forma priklauso nuo šalies)
9. Segtukas
10. Jungiklis
11. Ryškumo režimo pasirinkimas
12. Rankenėlė

SPECIFIKACIJOS

Modelis	DML809
LED	96 vnt., 100,8 W
Maitinimo šaltinis	14,4 V / 18 V nuolatinė srovė
Matmenys (ilgis × plotis × aukštis)	249 mm × 370 mm × 278 mm
Neto masė	5,7 kg
Slėgio plotas (sklaidytuvo sritis)	0,0241 m ²

- Specifikacijos priklauso nuo šalies.
- Matmenys apskaičiuoti rankeną nustačius į žemesnę padėtį.
- Į svorį neįskaičiuojami maitinimo laidas ir baterijos kasetė.
- Kadangi mūsų tyrimų ir plėtros programa yra toliau vykdoma, čia nurodytos specifikacijos gali būti pakeistos nepanešus.

Maitinimo šaltinis

- Prietaisas turėtų būti prijungtas tik prie tokios įtampos maitinimo šaltinio, kaip nurodyta duomenų lentelėje, ir gali būti naudojamas tik esant vienos fazės kintamosios srovės tiekimui. Prietaisas yra dvigubai izoliuotas, todėl jį galima jungti prie elektros lizdo be įžeminimo laido.

Tinkama baterijos kasetė ir veikimo laikas

Įtampa	Tinkama baterijos kasetė	Veikimo laikas (apytikslis)		
		Ilgas	Vidutinis	Trumpas
14,4 V	BL1415N	0,3 valandos	0,8 valandos	1,7 valandos
	BL1430, BL1430B	0,5 valandos	1,3 valandos	2,8 valandos
	BL1440	0,8 valandos	2,1 valandos	4,5 valandos
	BL1450	0,9 valandos	2,5 valandos	5,0 valandos
	BL1460B	1,0 valandos	2,8 valandos	5,5 valandos
18 V	BL1815N	0,4 valandos	1,1 valandos	2,2 valandos
	BL1820	0,5 valandos	1,5 valandos	3,0 valandos
	BL1820B	0,6 valandos	1,5 valandos	3,0 valandos
	BL1830, BL1830B	0,8 valandos	2,0 valandos	4,0 valandos
	BL1840, BL1840B	1,1 valandos	2,9 valandos	6,0 valandos
	BL1850, BL1850B	1,4 valandos	3,5 valandos	7,5 valandos
	BL1860B	1,7 valandos	4,5 valandos	8,5 valandos

- Veikimo laikas apskaičiuotas įstačius dvi baterijas.
- Priklausomai nuo jūsų regiono, kai kurių pirmiau nurodytų baterijų kasečių gali nepavykti gauti.
- Veikimo laikas gali skirtis priklausomai nuo baterijos tipo, įkrovimo būsenos ir naudojimo sąlygų.

⚠ ĮSPĖJIMAS Naudokite tik pirmiau nurodytas baterijų kasetes. Naudodami kitas baterijų kasetes galite susižeisti ir (arba) sukelti gaisrą.

Simboliai

Toliau pateikti įrangoje naudojami simboliai. Prieš naudodami būtinai išsiaiškinkite simbolių prasmę.



- Perskaitykite naudojimo vadovą



- Prijungus prie kintamosios srovės galima naudoti tik patalpose, prijungus prie nuolatinės srovės galima naudoti patalpose ir lauke.



- Skirta tik ES šalims

Dėl pavojingų įrangos komponentų, išmesta elektrinė ir elektroninė įranga, akumuliatoriai ir baterijos gali turėti neigiamą poveikį aplinkai ir žmonių sveikatai. Neišmeskite elektros ir elektroninės įrangos ar baterijų kartu su buitinėmis šiukšlėmis! Pagal Europos Direktyvas dėl elektros bei elektroninės įrangos atliekų ir dėl akumuliatorių ir baterijų bei jų atliekų, taip pat aukščiau nurodytų direktyvų, pakeistų pagal nacionalinius įstatymus, nuostatas kad elektros įrangos, baterijų ir akumuliatorių atliekos turėtų būti laikomos atskirai ir gabenamos, atskirai aplinkai specialus surinkimo punktas, skirtas miesto atliekoms apsaugoti ir kondicionuoti.

Tai rodo ant įrangos uždėtos perbrauktos šiukšliadėžės su ratukais simbolis.



- DVIGUBA IZOLIACIJA



- Optinė spinduliuotė (ultravioletiniai ir infraraudonieji spinduliai). Kiek įmanoma labiau sumažinkite poveikį akims arba odai.



- Nežiūrėkite į veikiančią lempą.



- Naudokite tinkamą antveidį arba akių apsaugines priemones.



- Elkitės itin rūpestingai ir atsargiai!



- Nenaudokite prietaisų lyjant arba sningant, kai jis prijungtas prie kintamosios srovės.



- Nuolatinėi srovei skirtas standartas IP65; kintamajai srovei skirtas standartas IP20.

Pastaba

- Šiame gaminyje yra energijos vartojimo efektyvumo klasės šviesos šaltinis <E>.

SAUGOS ĮSPĖJIMAS SVARBIOS SAUGOS INSTRUKCIJOS

⚠ ĮSPĖJIMAS Kai naudojate prietaisus, visada

laikykitės svarbiausių saugos reikalavimų, kad sumažintumėte gaisro, elektros smūgio arba asmeninio susižeidimo pavojų (įskaitant toliau nurodytus atvejus).

PERSKAITYKITE VISAS INSTRUKCIJAS.

1. Kai prietaisas nenaudojamas, visada jį išjunkite ir atjunkite / pašalinkite baterijos kasetę iš prietaiso.
2. Neuždenkite veikiančio prietaiso medžiaga arba kartonu ir pan. Kitu atveju gali kilti gaisras.
3. Kai prietaisas prijungtas prie kintamosios srovės, nenaudokite jokių kištukų adapterių. Originalūs kištukai ir tinkami lizdai sumažina elektros šoko pavojų.
4. Saugokite prietaisą nuo lietaus arba sniego. Niekada neplaukite jo vandenyje.
5. Nenaudokite prietaiso sprogiose aplinkose, pavyzdžiui, kur yra degių skysčių, dujų ar dulkių.
6. Prietaiso kištukai turi atitikti lizdus. Niekada jokiū būdu nemodifikuokite kištukų. Su įžemintais prietaisais nenaudokite jokių kištukų adapterių. Originalūs kištukai ir tinkami lizdai sumažina elektros šoko pavojų.
7. Naudodami prietaisą venkite kūno sąlyčio su įžemintais paviršiais, pvz., vamzdžiais, radiatoriais, mikrobangų krosnelėmis arba šaldytuvais. Jei jūsų kūnas bus įžemintas, padidės elektros šoko pavojus.
8. Tinkamai elkitės su laidu. Niekada netempkite už laido norėdami pernešti, tempti prietaisą arba išjungti jį iš maitinimo tinklo. Laikykite laidą atokiau nuo šilumos šaltinių, naftos produktų, aštrių kampų ir judančių dalių. Apgadinti arba susipynę laidai padidina elektros šoko pavojų.
9. Jei išorinis lankstus šio šviestuvo kabelis arba laidas yra pažeidžiamas, jį reikia pakeisti specialiu kabeliu arba laidu, kurį tiekia gamintojas arba jo aptarnavimo agentas.
10. Nežiūrėkite tiesiai į šviesos šaltinį.
11. Nelieskite kištuko šlapiomis arba riebaluotomis rankomis.
12. Prietaisą visada statykite ant lygaus ir stabilaus paviršiaus, kad prietaisas nenukristų.
13. Šio šviestuvo šviesos šaltinį gali keisti tik gamintojas arba jo aptarnavimo agentas ar panašus kvalifikuotas specialistas.
14. Nepalikite maitinimo laido atjungto nuo prietaiso, kai iš lizdo tiekiami energija. Priešingu atveju galima sukelti elektros šoką.
15. Pasirūpinkite, kad prietaiso ventiliacijos angos nebūtų uždengtos arba užkimštos. Ventiliacijos anga visada turi būti švari, kad prietaisas būtų vėsinamas.

Baterijos prietaiso naudojimas ir priežiūra

1. Pasirūpinkite, kad prietaisas nebūtų įjungtas atsitiktinai. Prieš prijungdami bateriją, paimdami arba nešdami prietaisą įsitikinkite, kad jungiklis nustatytas į išjungimo padėtį. Jei prietaisą nešite laikydamiesi pirštą ant jungiklio arba tiekdami energiją į prietaisą, kurio jungiklis įjungtas, gali kilti nelaimė.
2. Prieš reguliuodami, keisdami priedus arba sandėliuodami prietaisą, atjunkite bateriją nuo prietaiso. Tokios prevencinės saugos priemonės sumažins prietaiso atsitiktinio įsijungimo pavojų.
3. Įkraukite tik naudodami gamintojo nurodytą įkroviklį. Jei įkroviklis, kuris tinkamas vieno tipo baterijai, bus naudojamas kito tipo baterijai įkrauti, gali kilti gaisro pavojus.
4. Naudokite prietaisus prijungę tik specialiai sukurtas baterijas. Naudodami kitas baterijas galite susižeisti ir sukelti gaisrą.
5. Kai baterija nenaudojama, laikykite ją atokiai nuo metalinių objektų, pvz., sąvaržėlių, monetų, raktų, vinių, varžtų arba kitų mažų metalinių objektų, kurie gali sujungti vieną terminalą su kitu. Baterijos terminalų trumpasis jungimas gali sukelti nudegimų arba gaisrą.
6. Netinkamomis sąlygomis skystis gali ištekėti iš baterijos; nelieskite jo. Jei atsitiktinai paliesite, nuplaukite vandeniu. Jei skystis patenka į akis, kreipkitės medikų pagalbos. Iš baterijos ištekėjęs skystis gali sukelti dirginimą arba nudegimų.
7. Nenaudokite baterijos arba prietaiso, kuris yra pažeistas arba pakeistas. Pažeistos arba pakeistos baterijos gali veikti neprognozuojamai ir sukelti gaisrą, sprogimą arba sužeidimo pavojų.
8. Saugokite bateriją arba prietaisą nuo liepsnos ar aukštos temperatūros. Liepsna arba aukštesnė nei 130 °C temperatūra gali sukelti sprogimą.
9. Vadovaukitės visomis įkrovimo instrukcijomis ir neįkraukite baterijų arba prietaiso kitomis nei instrukcijose nurodytomis temperatūros sąlygomis. Įkraunant netinkamai arba netinkamomis temperatūros sąlygomis baterija gali būti pažeista ir gali padidėti gaisro pavojus.
10. Techninę priežiūrą turi atlikti kvalifikuotas remontininkas, naudojantis tik identiškais atsarginės dalis. Tokiu būdu galima užtikrinti produkto saugą.
11. Nekeiskite ir nebandykite taisyti prietaiso arba baterijos, išskyrus atvejus, kai tai nurodyta naudojimo ir priežiūros instrukcijose.

Svarbios baterijos kasetės saugos instrukcijos

1. Prieš naudodami baterijos kasetę perskaitykite visas instrukcijas ir įspėjamuosius ženklus ant (1) baterijos įkroviklio, (2) baterijos ir (3) produkto, kuriame naudojama baterija.
2. Baterijos kasetės negalima išardyti.
3. Jei veikimo laikas labai sutrumpėjo, nedelsdami nustokite naudoti. Gali kilti perkaitimo, nudegimų ir netgi sprogimo pavojus.
4. Jei elektrolitas pateks į jūsų akis, nuplaukite jas švriu vandeniu ir nedelsdami kreipkitės medikų pagalbos. Dėl to galima prarasti regą.

5. Nesukelkite baterijos kasetės trumpojo jungimo.
 - (1) Nelieskite terminalų jokiomis laidžiomis medžiagomis.
 - (2) Venkite laikyti baterijos kasetę talpykloje, kurioje laikomi kiti metaliniai objektai, pvz., viny, monetos ir pan.
 - (3) Saugokite baterijos kasetę nuo vandens arba lietaus. Trumpasis baterijos jungimas gali sukelti didelę srovės tėkmę, perkaitimą, nudegimų arba netgi sugedimą.
6. Nelaikykite prietaiso ir baterijos kasetės vietose, kuriose temperatūra gali siekti arba viršyti 50 °C (122 °F).
7. Nepadėkite baterijos kasetės, net jei ji smarkiai sugadinta arba visiškai susidėvėjusi. Baterijos kasetė gali sprogti ir sukelti gaisrą.
8. Nenumeskite baterijos ant žemės ir jos nesutrenkite.
9. Nenaudokite pažeistos baterijos.
10. Viduje esančioms ličio jonų baterijoms taikomi pavojingų krovinių teisės aktų reikalavimai. Gabenant komerciniu transportu, pvz., trečiųjų šalių, ekspeditorių transportu, reikia laikytis specialių reikalavimų, nurodytų ant pakuotės ir etiketėlių. Ruošdamiesi produktą siųsti, būtinai pasitarkite su pavojingų medžiagų specialistu. Taip pat laikykitės nacionalinių reglamentų, kurie gali būti išsamesni. Atviras vietas apvyniokite juosta arba uždenkite ir supakuokite bateriją tokiu būdu, kad pakuotėje ji negalėtų judėti.
11. Išmesdami baterijos kasetę, pašalinkite ją iš įrankio ir išmeskite saugioje vietoje. Vadovaukitės vietos reglamentais, taikomais išmetamoms baterijoms.
12. Naudokite baterijas tik produktuose, kuriuos nurodė „Makita“. Įdėjus baterijas į reikalavimų neatitinkančius produktus galima sukelti gaisrą, pernelyg didelį įkaitimą, sprogimą arba elektrolitų nutekėjimą.
13. Jei įrankis nenaudojamas ilgą laiką, bateriją reikia pašalinti iš įrankio.

Patarimai, kaip maksimaliai pratęsti baterijos eksploatavimo laiką

1. Įkraukite bateriją prieš baterijai visiškai išsikraunant. Kai pastebite, kad prietaiso energija sumažėja, visada sustabdykite prietaiso veikimą ir įkraukite baterijos kasetę.
2. Niekada pakartotinai neįkraukite visiškai įkrautos baterijos kasetės. Perteklinis įkrovimas trumpina baterijos eksploatavimo laiką.
3. Įkraukite bateriją kambario temperatūroje: 10–40 °C (50–104 °F). Prieš įkraudami palaukite, kol karšta baterijos kasetė atvės.
4. Įkraukite baterijos kasetę, jei ilgą laiką jos nenaudojate (ilgiau nei šešis mėnesius).

Išsaugokite visus nurodymus ir instrukcijas ateičiai.

FUNKCINIS APRAŠYMAS

ATSARGIAI

- Prieš reguliuodami aparatą arba tikrindami jo funkcijas visada įsitikinkite, kad prietaisas išjungtas, atjungtas, o baterijos kasetė yra išimta.

Naudojimas su baterija

Baterijos kasetės įdėjimas arba išėmimas

ATSARGIAI

- Prieš įdėdami arba išimdami baterijos kasetę visada atjunkite prietaisą.
- Naudokite tik originalias „Makita“ ličio jonų baterijas. Ne originalių „Makita“ baterijų arba pakeistų baterijų naudojimas gali sukelti baterijos sprogingimą, gaisrą, asmeninių sužeidimų ir gedimų. Be to, taip pat bus pažeistos „Makita“ įrankio ir įkroviklio „Makita“ garantijos sąlygos.
- **Įdėdami arba išimdami baterijos kasetę laikykite prietaisą ir baterijos kasetę tvirtai.** Jei nelaikysite prietaiso ir baterijos kasetės tvirtai, jie gali išslysti iš rankų – tokiu atveju galite pažeisti prietaisą bei baterijos kasetę ir patys susižeisti.
- Elkitės atsargiai ir pasirūpinkite, kad pirštas (-ai) neįstrigtų tarp prietaiso bei baterijos, kai įdedate baterijos kasetę, ir tarp prietaiso ir baterijos kasetės, kai uždarote baterijos dangtelį.

PASTABA

Galima įdėti iki dviejų baterijų kasetėčių, nors veikiantis prietaisas naudoja tik viena baterijos kasetę. Norėdami įdėti baterijos kasetę, atlaisvinkite dangtelio užraktą ir atidarykite baterijos dangtelį. (Fig. 1) Įdėkite baterijos kasetę. Sulygiuokite ant baterijos kasetės esantį liežuvelį su talpykloje esančiu grioveliu ir ją įstatykite. Įstumkite ją iki galo, kol ji užsifiksuos ir pasigirs nežymus spragtelėjimas. Jei matote raudoną indikatorijų ant viršutinės mygtuko pusės, baterija nėra visiškai užfiksuota.

Tada uždarykite baterijos dangtelį. (Fig. 2)

Norėdami išimti baterijos kasetę, slinkite ją iš prietaiso, slinkdami ant priekinės kasetės pusės esantį mygtuką.









ATSARGIAI

- Visada įstatykite baterijos kasetę iki galo, kol nebesimatys raudono indikatoriaus. Priešingu atveju ji gali atsitiktinai iškristi iš prietaiso ir sužeisti jus arba aplinkinius asmenis.
- Nekiškite baterijos kasetės naudodami jėgą. Jei kasetės nepavyksta įslinkti lengvai, ji yra įdedama netinkamai.

Likiosios baterijos įkrovos nurodymas (Fig. 3)

(Taikoma tik baterijų kasetėms, ant kurių pateiktas indikatorius)

Paspauskite patikrinimo mygtuką, esantį ant baterijos kasetės, kad sužinotumėte likusią baterijos įkrovą. Indikatoriaus lemputės įsijungs kelioms sekundėms.

Indikatoriaus lemputės			Likusi įkrova
 Šviečia	 Nešviečia	 Mirksi	
			75–100 %
			50–75 %
			25–50 %
			0–25 %
			Įkraukite bateriją.
			Baterija galėjo sugesti.

PASTABA

- Priklausomai nuo naudojimo sąlygų ir aplinkos temperatūros, rodomi duomenys gali šiek tiek skirtis nuo faktinės įkrovos.

Naudojant ne originalias „Makita“ baterijas arba pakeistas baterijas bus pažeistos „Makita“ prietaiso ir įkroviklio „Makita“ garantijos sąlygos.

Naudojimas prijungus prie kintamosios srovės šaltinio

Kai prietaisą prijungiate prie kintamosios srovės šaltinio, naudokite maitinimo laidą, kuris tiekiamas kartu su prietaisu. Prijunkite lizdinę jungtį prie prietaiso, o kištukinę jungtį – prie lizdo. (Fig. 4)

⚠️ ATSARGIAI

- Pirmiausia iki galo prijunkite lizdinę jungtį prie prietaiso, tada prijunkite kištukinę jungtį prie lizdo.
- Kai maitinimo laidas nėra prijungtas, visada tvirtai uždarykite lizdo dangtelį.

PASTABA

- Prijungus prie kintamosios srovės šaltinio, į prietaisą įdėta baterija nėra įkraunama.
- Net ir prijungus prie nuolatinės srovės šaltinio, prietaisas automatiškai ima naudoti kintamąją srovę, kai maitinimo laidas yra prijungtas.

Nenaudojamo maitinimo laido laikymas

Tvirtai apvyniokite maitinimo laidą aplink stovą, tada prisekite laido galą naudodami pridėtą segtuką. (Fig. 5)

Šviesos įjungimas ir ryškumo režimo pasirinkimas (Fig. 6)

1. Jungiklis. Paspauskite jungiklį vieną kartą ir lempa ims šviesti (tokiu pačiu ryškumo režimu, koks buvo nustatytas paskutinį kartą). Paspauskite jungiklį dar kartą ir lempa išsijungs.
2. Ryškumo režimo pasirinkimas. Ryškumo nustatymų seka: didelio ryškumo režimas / vidutinio ryškumo režimas / mažo ryškumo režimas / didelio ryškumo režimas (nustatymas pakeičiamas kiekvienu paspaudimu, kai lempa yra įjungta).

Baterijos apsaugos sistema (Fig. 7)

Prietaise įtaisyta baterijos apsaugos sistema, skirta pagilinti baterijos eksploatavimo laiką. Kai baterijos įkrova yra žema, LED lemputės išsijungia, išskyrus vieną LED lemputę (kaip parodyta paveikslėlyje). Tada maždaug po 5–10 minučių sistema automatiškai išjungia maitinimą. Tokiu atveju pašalinkite bateriją iš prietaiso ir įkraukite.

Aušinimo ventiliatorius

Šis prietaisas yra su įtaisytu aušinimo ventiliatoriumi. Kad prietaisas atvėstų, aušinimo ventiliatorius gali veikti ir išjungus prietaisą. Aušinimo ventiliatoriui veikiant girdėti pučiamo oro garsas. Tai nėra prietaiso gedimas.

NAUDOJIMAS

⚠️ ATSARGIAI

- Prietaisą visada statykite ant plokščio ir stabilaus paviršiaus. Priešingu atveju prietaisas gali atsiktinkinai nukristi.

Šviesos sklaidos kampo reguliavimas (Fig. 8)

Atlaisvinkite rankenėles abiejose pusėse. Sureguliuokite šviesos sklaidos kampą (reguliavimo intervalas yra 240°). Tada vėl pritvirtinkite rankenėles.

⚠️ ATSARGIAI

Reguliuodami šviesos sklaidos kampą elkitės atsargiai, kad neįstrigtų pirštas (-ai).

Trikojo naudojimas (pasirenkami priedai)

⚠️ ATSARGIAI

- Prieš naudodami priedus kartu su šviestuvu, atidžiai perskaitykite priedų instrukcijų vadovus.

Šviestuvą galite naudoti pastatę ant trikojo. (Fig. 9)

⚠️ ATSARGIAI

- Pasirūpinkite, kad, tvirtindami prietaisą prie trikojo, prietaiso nenumestumėte.
- Trikojį statykite ant lygaus ir stabilaus paviršiaus, kad jis nenukristų.
- Iki galo išskleiskite trikojo kojas.
- Nenaudokite trikojo pučiant stipriam vėjui.
- Įsitikinkite, kad prietaisas yra tinkamai pritvirtintas prie trikojo.
- Nešdami trikojį arba sulenkdami jo kojas nuimkite nuo jo prietaisą.
- Elkitės atsargiai, kad suskleidžiant trikojį tarp jo kojų neįstrigtų ranka.

PRIEŽIŪRA

⚠️ ATSARGIAI

- Prieš apžiūrėdami arba atlikdami techninę priežiūrą visada įsitikinkite, kad prietaisas išjungtas, atjungtas, o baterijos kasetė yra išimta.
- Niekada nenaudokite gazolino, benzino, skiediklio, alkoholio ar kitų panašių medžiagų. Dėl to gali pasikeisti spalva, forma arba gali atsirasti įtrūkimų.

Naudotojas gali atlikti tik šiame instrukcijų vadove aprašytus techninės priežiūros darbus. Visi kiti techninės priežiūros darbai turi būti atlikti įgaliotuose „Makita“ priežiūros centruose.

Valymas

⚠️ ATSARGIAI

- Niekada neplaukite prietaiso vandenyje.

Kartais nuvalykite prietaiso išorę (prietaiso korpusą) naudodami šluostę, sušlapintą muiliniu vandeniu.

PASIRENKAMI PRIEDAI

⚠️ ATSARGIAI

- Šie priedai rekomenduojami naudoti kartu su „Makita“ prietaisu, nurodytu šiame vadove. Bet kokių kitų priedų naudojimas gali sukelti asmenų sužeidimo pavojų. Priedus naudokite tik pagal nurodytą paskirtį.

Jei reikia pagalbos arba papildomos informacijos, susijusios su šiais priedais, kreipkitės į vietos „Makita“ priežiūros centrą.

- „Makita“ originalūs baterija ir įkroviklis
- Trikojis (dalies Nr.: GM00002073)

PASTABA

- Kai kurie sąrašo elementai gali būti įtraukti į prietaiso paketą kaip standartiniai priedai. Tai priklauso nuo šalies.

EESTI KEEL (Originaal juhend)

Üldvaate selgitus

1. Kattelukk
2. Akukate
3. Näidiku märgutuled
4. Kontrollnupp
5. Toitejuhe
6. Pistikupesade kate
7. Emaskontaktidega pistik (seadmele)
8. Isaskontaktidega pistik (vahelduvvooluallikale, kuju erineb riigiti)
9. Kinniti
10. Lüliti
11. Heledusrežiimi valimine
12. Nupp

SPETSIFIKATSIOONID

Mudel	DML809
LED	96tk, 100,8 W
Toiteallikad	14,4 V / 18 V alalisvool
Mõõtmed (P × L × K)	249 mm × 370 mm × 278 mm
Netokaal	5,7 kg
Rõhu vastuvõtupiirkond (läätsede piirkond)	0,0241 m ²

- Spetsifikatsioonid võivad riigiti erineda.
- Mõõtmed on esitatud käepideme langetatud asendis.
- Kaal ei hõlma akukassetti ja toitejuhet.
- Meie jätkuva uurimis- ja arenguprogrammi tõttu võivad käesolevad spetsifikatsioonid muutuda ilma ette teatamata.

Toiteallikas

- Toiteallika pinge peab olema sama, nagu on märgitud seadme andmeplaadile. Kasutage ainult ühefaasilist vahelduvvooluallikat. Seade on topeltisolatsiooniga, mistõttu võib neid kasutada ka maanduseta pistikupesadega.

Sobiv akukassett ja tööaeg

Pinge	Sobiv akukassett	Tööaeg (ligikaudu)		
		Kõrge	Keskmine	Madal
14,4 V	BL1415N	0,3 tundi	0,8 tundi	1,7 tundi
	BL1430, BL1430B	0,5 tundi	1,3 tundi	2,8 tundi
	BL1440	0,8 tundi	2,1 tundi	4,5 tundi
	BL1450	0,9 tundi	2,5 tundi	5,0 tundi
	BL1460B	1,0 tundi	2,8 tundi	5,5 tundi
18 V	BL1815N	0,4 tundi	1,1 tundi	2,2 tundi
	BL1820	0,5 tundi	1,5 tundi	3,0 tundi
	BL1820B	0,6 tundi	1,5 tundi	3,0 tundi
	BL1830, BL1830B	0,8 tundi	2,0 tundi	4,0 tundi
	BL1840, BL1840B	1,1 tundi	2,9 tundi	6,0 tundi
	BL1850, BL1850B	1,4 tundi	3,5 tundi	7,5 tundi
	BL1860B	1,7 tundi	4,5 tundi	8,5 tundi

- Tööaeg põhineb tingimusel, et sisestatud on kaks akut.
- Sõltvalt teie elukohast ei pruugi mõned eespool loetletud akukassetid saada val olla.
- Töötajad võivad sõltvalt aku tüübist, laadimisolekust ja kasutustingimustest erineda.

⚠ HOIATUS! Kasutage ainult eespool loetletud akukasseite. Teiste akukassetide kasutamine võib põhjustada vigastusi ja/või tulekahju.

Sümbolid

Järgnevalt on toodud seadme jaoks kasutatavad sümbolid. Enne kasutamist veenduge, et mõistate nende tähendust.



- Lugege kasutusjuhendit



- Siseruumides kasutamiseks ainult vahelduvvooluga; siseruumides ja välistingimustes kasutamiseks alalisvooluga;



- Ainult EL-i riikidele

Seadmete ohtlike osade tõttu Elektri- ja elektroonikaseadmete jäätmed, Akud ja patareid võivad avaldada kahjulikku mõju keskkonnale ja inimeste tervisele. Ärge visake elektri- ja elektroonikaseadmeid ega patareid olmejäätmete hulka! Elektri- ja elektroonikaseadmete jäätmeid käsitleva teabe kohaselt Ja mis puudutab energiasalvestus- ja -akusid ning selle Euroopa direktiive, Lisaks ülaltoodud direktiivide sätetele, mida on muudetud vastavalt sise-riiklikele seadustele, tuleks elektriseadmete jäätmeid, patareid ja akusid ladustada eraldi. Ja transportitakse eraldi keskkonnanäituse määruste vastavasse spetsiaalsesse olmejäätmete kogumispunkti.

Spetsiaalsed kogumispunktid on ratastega prügikastid märgitud.



- TOPELTISOLATSIOON



- Optiline kiirgus (UV ja IR). Vähendage kokkupuudet silmade või nahaga.



- Ärge vaadake töötavasse lampi.



- Kasutage sobivat varjestust või silmade kaitset.



- Olge eriti hoolikas ja tähelepanelik.



- Vahelduvvoolutoitega kasutamisel ärge kasutage seadet vihmases ega lumes.



- IP65 alalisvoolu puhul; IP20 vahelduvvoolu puhul.

Märkused

- See toode sisaldab väikest energiatõhususe klassiga <E> energiat.

OHUTUSHOIATUS

TÄHTSAD OHUTUSJUHISED

⚠ HOIATUS! Seadmete kasutamisel tuleb alati järgida põhilisi ohutusabinõusid, et vähendada tulekahju, elektrilöögi ja kehavigastuste ohtu, sealhulgas järgmiseid.

LUGEGE KÕIKI JUHENDEID.

1. Kui seadet ei kasutata, lülitage see alati välja ja lahutage/eemaldage akukasset seadmest.
2. Ärge katke töötavat seadet riide või papiga vms. See võib leegi põhjustada.
3. Vahelduvvoolutoitega kasutamisel ära kasutage seadet niisketes ega märgades kohtades.
4. Ärge laske seadmel puutuda kokku vihma ega lume-ga. Ärge peske seda kunagi vees.
5. Ärge kasutage seadet plahvatusohtlikus keskkonnas, nt tuleohtlike vedelike, gaaside või tolmu läheduses.
6. Seadme pistikud peavad vastama pistikupesale. Ärge kunagi muutke pistikuid mis tahes moel. Ärge kasutage maandatud seadmete puhul adapterpistikut. Muutmata pistikud ja sobiv pistikupesade vähendavad elektrilöögi ohtu.
7. Vältige seadme kasutamisel maandatud pindade puudutamist (nt torud, radiaatorid, mikrolaineahjud ja külmkapid). Kui teie keha on maandatud, suureneb elektrilöögi oht.
8. Ärge kahjustage toitejuhet. Ärge kunagi kasutage seadme toitejuhet selle kandmiseks, tõmbamiseks või pistiku eemaldamiseks pistikupesast. Kaitske juhet kuumuse, õli, teravate nurkade ja liikuvate osade eest. Kahjustatud või sõlmes juhtmed suurendavad elektrilöögi ohtu.
9. Kui selle valgusti väline painduv kaabel või juhe on kahjustunud, tuleb see välja vahetada spetsiaalse juhtme või ainult tootjalt või tema hooldustöökajast saadaoleva juhtme vastu.
10. Ärge vaadake otse valgusallikasse.
11. Ärge katsuge pistikut märja ega rasvase käega.
12. Asetage seade alati tasasele ja stabiilsele pinnale, et vältida selle ümberkukkumist.
13. Selle valgusti valgusallikat tohib asendada ainult tootja või tema hooldustöökoda või sarnane.
14. Ärge jätke toitejuhet seadmest lahutatuks, kui pistikupesade varustatakse toitega. See võib põhjustada elektrilöögi.
15. Ärge laske seadme ventilatsiooniväsiid kinni katta ega ummistada. Hoidke ventilatsiooniväsiid alati jahutamiseks puhtana.

Akuseadme kasutamine ja hooldamine

1. Vältige juhuslikku käivitamist. Veenduge enne akukomplektiga ühendamist, seadme ülesvõtmist ja kandmist, et lüliti on väljalülitatud asendis. Seadme kandmine nii, et teie sõrm on lüliti või sisselülitatud seadme pingestamine võib põhjustada õnnetusi.
2. Enne seadistamist, tarvikute vahetamist või seadme hoiule panevat eemaldage seadme akukomplekt. Sellise ettevaatusabinõu kasutamine hoiab ära seadme tahtmatu käivitamise.
3. Laadige ainult tootja määratud laadijaga. Ühte tüüpi akukomplektile sobiv laadija võib tekitada tulekahju ohu, kui seda kasutatakse teiste akukomplektidega.
4. Kasutage seadmeid ainult ettenähtud akukomplektidega. Teiste akukomplektide kasutamine võib põhjustada vigastuste ja tulekahju ohu.
5. Kui akukomplekt ei ole kasutuses, hoidke seda eemal muudest metallobjektidest nagu kirjaklambrid, mündid, võtmed, naelad, kruvid ja teised väikesed metallobjektid, mis võivad kahe klemmi vahel ühenduse luua. Akuklemmide lühisesse viimine võib põhjustada põletusi või tulekahju.
6. Kuritarvitamise korral võib patareist paiskuda vedelikke; vältige kokkupuudet. Juhusliku kokkupuute korral loputage veega. Kui vedelik puutub kokku silmadega, pöörduge arsti poole. Akust paiskunud vedelik võib põhjustada ärritust või põletusi.
7. Ärge kasutage akukomplekti või seadet, mis on kahjustunud või muudetud. Kahjustunud või muudetud akud võivad käituda ettearvamatult, põhjustades tulekahju, plahvatuse või vigastuste ohu.
8. Ärge laske akukomplektil puutuda kokku tule või liiga kõrgete temperatuuridega. Kokkupuude tulega või temperatuuriga üle 130 °C, võib põhjustada plahvatuse.
9. Järgige kõiki laadimisjuhiseid ja ärge laadige akukomplekti või seadet väljaspool juhendis toodud temperatuurivahemikku. Vale või väljaspool ettenähtud temperatuurivahemikku tehtav laadimine võib akut kahjustada ja suurendada tuleohtu.
10. Laske hooldustoiminguid teostada ainult kvalifitseeritud spetsialistidel, kes kasutavad originaalvaruosi. Nii tagate seadme jätkuva ohutuse.
11. Ärge muutke ega proovige seadet või akukomplekti parandada, välja arvatud juhul, kui see on toodud kasutus- ja hooldusjuhendis.

Olulised ohutusjuhiseid akukasestele

1. Enne akukasesti kasutamist lugege kõiki juhiseid ja ettevaatusabinõusid (1) akulaadial, (2) akul ja (3) akut kasutaval seadmel.
2. Ärge demonteerige akukasetti.
3. Kui tööaeg on muutunud liialt lühikeseks, peatage töötamine kohe. See võib tekitada ülekuumenemise, võimalike põletuste ja isegi plahvatusohu.

4. Kui elektrolüüt satub silma, loputage see veega välja ja pöörduge kohe arsti poole. See võib põhjustada nägemise kaotuse.
5. Ärge lühistage akukasetti.
 - (1) Ärge puudutage klemme elektrit juhtiva materjaliga.
 - (2) Vältige akukasesti ladustamist koos muude metallsemetega nagu naelad, mündid jne.
 - (3) Ärge laske akukasettidel puutuda kokku vee või vihmaga. Aku lühis võib põhjustada suure voolutugevuse, ülekuumenemise, võimalikke põletusi ja isegi riket.
6. Ärge hoiustage seadet ja akukasetti kohtades, kus temperatuur võib saavutada või ületada 50 °C (122 °F).
7. Ärge põletage akukasetti isegi siis, kui see on tugevalt kahjustatud või täielikult kulunud. Akukasett võib tules plahvatada.
8. Olge ettevaatlik, et aku ei kukuks ega saaks põrutada.
9. Ärge kasutage kahjustatud akut.
10. Sisalduvatele liitiumioonakudele kehtivad ohtlike kaupade seadusandluse nõuded. Kaubanduslike vedude puhul, nt kolmandate osapoolte, ekspeditoorite puhul, tuleb jälgida pakendamise ja märgistamise erinõudeid. Lähetatava kauba ettevalmistamiseks tuleb konsulteerida ohtlike materjalide eksperdiga. Järgige ka üksikasjalikumaid riiklikke eeskirju. Teipige või katke kinni avatud klemmid ja pakendage aku nii, et see ei saaks pakendis liikuda.
11. Akukasesti kõrvaldamisel eemaldage see tööriistalt ja kõrvaldage see ohutusse kohta. Järgige aku kõrvaldamisega seotud kohalikke eeskirju.
12. Kasutage akusid ainult nende toodetega, mille on määranud Makita. Akude paigaldamine nõuetele mittevastavatele toodetele võib põhjustada tulekahju, liigse kuumuse, plahvatuse või elektrolüüdi lekke.
13. Kui akut ei kasutata pikka aega, tuleb aku tööriistast eemaldada.

Näpunäited aku maksimaalse tööea säilitamiseks

1. Laadige akukasetti enne selle täielikku tühjenemist. Peatage alati seadme töö ja laadige akukasetti, kui täheldate seadme vähenenud võimsust.
2. Ärge laadige kunagi täiesti täislaetud akukasetti. Ülelaadimine vähendab aku tööiga.
3. Laadige akukasetti toatemperatuuril 10 °C–40 °C (50 °F–104 °F). Laske kuumal akukasetil enne laadimist maha jahtuda.
4. Laadige akukasetti, kui te ei kasuta seda pika aja jooksul (enam kui kuus kuud).

Hoidke kõik hoiatused ja juhised edaspidiseks kasutamiseks alles.

FUNKTSIONAALNE KIRJELDUS

⚠ ETTEVAATUST!

- Veenduge alati enne seadme reguleerimist või funktsiooni kontrollimist, et seade on välja lülitatud, vooluvõrgust väljas ja et akukassett on eemaldatud.

Akuga kasutamine

Akukasseti paigaldamine või eemaldamine

⚠ ETTEVAATUST!

- Lahutage seade alati enne akukasseti paigaldamist või eemaldamist vooluvõrgust.
- Kasutage ainult ehtsaid Makita liitiumioonakusid. Mitteehtsate Makita akude või muudetud akude kasutamine võib põhjustada aku plahvatamise, tekitades tulekahju, kehavigastusi ja kahjustusi. See tühistab ka Makita tööriista ja laadija Makita garantii.
- **Hoidke seadet ja akukassetti akukasseti paigaldamise või eemaldamise ajal kindlalt.** Seadme ja akukasseti kindlalt hoidmata jätmine võib põhjustada nende käest libisemist ja tekitada kahju seadmele ja akukassetile ning kehavigastusi.
- Olge ettevaatlik, et te ei jätaks akukasseti paigaldamisel sõrmi seadme ja akukasseti vahele ning akukatte sulgemisel seadme ja akukatte vahele.

MÄRKUS.

Paigaldada saab kuni kaks akukassetti, kuigi seade kasutab töötamiseks ühte.

Akukasseti paigaldamiseks vabastage kattelukkk ja ava-ge akukate. (Fig. 1)

Sisestage akukassett. Joondage akukasseti keel korpuses oleva soonega ja libistage see kohale. Sisestage see täielikult, kuni see kohale klõpsatab. Kui näete punast näidikut nupu ülaservas, ei ole see täielikult lukustunud.

Seejärel sulgege akukate. (Fig. 2)

Akukasseti eemaldamiseks libistage see tööriistast välja, libistades samal ajal kasseti esiküljel olevat nuppu.

⚠ ETTEVAATUST!

- Paigaldage akukassett alati täielikult, kuni punast näidikut pole näha. Vastasel juhul võib see kogemata seadmest välja kukkuda, vigastades teid või kedagi teie ümber.
- Ärge paigaldage akukassetti jõuga. Kui kassett ei libise lihtsalt sisse, sisestatakse seda valesti.

Aku järelejäänud mahtuvuse näitamine (Fig. 3)

(Ainult näidikuga akukassetidel)

Vajutage akukassetil olevat kontrollnuppu, et näidata aku järelejäänud mahtuvust. Näidiku märgutuled süttivad mõneks sekundiks.

Näidiku märgutuled			Järelejäänud mahtuvus
Süttinud	Väljas	Vilgub	
■ ■ ■ ■			75% kuni 100%
■ ■ ■ □			50% kuni 75%
■ ■ □ □			25% kuni 50%
■ □ □ □			0% kuni 25%
▨ □ □ □			Laadige akut.
■ ■ □ □	↑ ↓	■ ■	Aku võib olla rikkis.

MÄRKUS.

- Sõltuvalt kasutustingimustest ja ümbritsevast temperatuurist, võib näidustus tegelikust mahtuvusest veidi erineda.

Mitteehtsate Makita akude või muudetud akude kasutamine tühistab Makita seadme ja laadija Makita garantii.

Kasutamine vahelduvvooluga.

Seadme kasutamisel vahelduvvooluga, kasutage seadmega kaasas olevat toitejuhet. Ühendage emas-kontaktidega pistik seadmega ja isaskontaktidega pistik pistikupesaga. (Fig. 4)

⚠ ETTEVAATUST!

- Sisestage emaskontaktidega pistik kõigepealt täielikult seadmesse ja seejärel isaskontaktidega pistik pistikupesasse.
- Kui toitejuhe ei ole ühendatud, sulgege alati kindlalt pistikupesaga kate.

MÄRKUS.

- Vahelduvvool ei laadi seadmesse sisestatud akut.
- Isegi alalisvooluga töötades lülitub seade toitejuhtme ühendamisel automaatselt vahelduvvoolule.

Toitejuhtme korraldamine

Mähkige toitejuhe tihedalt aluse ümber, seejärel kinnitage paigaldatud kinnitiga juhtme ots. (Fig. 5)

Valguse sisselülitamine ja heledusrežiimi valimine (Fig. 6)

1. Lülit: vajutage üks kord lülitit, valgus lülitub sisse (samal heledusrežiimil, mis viimati seadistati). Vajutage uuesti lülitit, valgus kustub.
2. Heledusrežiimi valimine: heleduste järjestus on järgmine. Kõrge režiim / keskmine režiim / madal režiim / kõrge režiim iga vajutusega, kui valgus on sisse lülitatud.

Akukaitsesüsteem (Fig. 7)

Seade on aku eluea pikendamiseks varustatud akukaitsesüsteemiga. Kui aku hakkab tühjenema, kustuvad LED-tuled, välja arvatud üks, nagu joonisel näidatud. Seejärel, ligikaudu viie kuni kümne minuti pärast, lülitab süsteem automaatselt toite välja. Sellisel juhul eemaldage aku ja laadige seda.

Jahutusventilaator

See seade on varustatud jahutusventilaatoriga.

Jahutusventilaator võib jätkata seadme jahutamist isegi pärast seadme väljalülitamist. Jahutusventilaatori töötamisel võib kuulda vihisemist.

See ei viita seadme talitlushäirele.

TÖÖTAMINE

⚠ ETTEVAATUST!

- Asetage seade alati tasasele ja stabiilsele pinnale. Vastasel juhul võib juhtuda kukkumise õnnetus.

Valguse nurga reguleerimine (Fig. 8)

Lõvendage nuppe mõlemal küljel. Reguleerige valguse nurka (reguleerimisvahemik on 240°). Seejärel pingutage uuesti nuppe.

⚠ ETTEVAATUST!

Olge valguse nurga reguleerimisel tähelepanelik, et sõrmed vahele ei jääks.

Statiivi kasutamine (valikulised tarvikud)

⚠ ETTEVAATUST!

- Lugege tähelepanelikult tarvikute kasutusjuhendeid, enne kui kasutate neid valgustiga.

Töö hõlbustamiseks saate valgusti statiivile panna.

(Fig. 9)

⚠ ETTEVAATUST!

- Olge ettevaatlik, et te ei kukutaks seadme statiivile ühendamisel seadet maha.
- Asetage statiiv tasasele ja stabiilsele pinnale, et vältida selle ümberkukkumist.
- Tõmmake statiivi jalad maksimaalselt laiali.
- Ärge kasutage statiivi tugeva tuulega.
- Veenduge, et seade on turvaliselt statiivi külge kinnitatud.
- Eemaldage seade statiivi liigutamisel või statiivi jalga kokkuklappimisel.
- Olge ettevaatlik, et teie käsi ei jääks statiivi sulgemisel selle jalgade vahele.

HOOLDUS

⚠ ETTEVAATUST!

- Veenduge alati enne seadme kontrollimist või hooldamist, et seade on välja lülitatud, vooluvõrgust väljas ja et akukassett on eemaldatud.
- Ärge kasutage kunagi bensiini, vedeldit, alkoholi ega muud sarnast. Tulemuseks võib olla värvimuutus, deformatsioon või praod.

Kasutaja võib teha ainult selles kasutusjuhendis kirjeldatud hooldustöid. Muid töid peavad tegema Makita volitatud teeninduskeskused.

Puhastamine

⚠ ETTEVAATUST!

- Ärge peske kunagi seadet vees.

Pühkige aeg-ajalt seadme välispinda (korpust) seebi-vees niisutatud lapiga.

VALIKULISED TARIKUD

⚠ ETTEVAATUST!

- Neid tarvikud või lisaseadmeid on soovitatav kasutada selles juhendis nimetatud Makita seadmetega. Mis tahes teiste tarvikute või lisaseadmete kasutamine võib tekitada inimvigastuste ohtu. Kasutage tarvikud või lisaseadmeid ainult selleks ettenähtud otstarbel.

Kui vajate nende tarvikute kohta lisateavet, küsige kohalikult Makita teeninduskeskusest.

- Makita ehtne aku ja laadija
- Statiiv [Osa nr: GM00002073]

MÄRKUS.

- Mõned loetletud esemed võivad olla seadme komplektis standardvarustusena. Need võivad riigiti erineda.

POLSKI (Instrukcja oryginalna)

Objaśnienie widoku ogólnego

1. Blokada pokryw
2. Pokrywa akumulatora
3. Lampki wskaźnikowe
4. Przycisk kontrolny
5. Przewód zasilania
6. Osłona gniazda
7. Wtyk żeński (do lampy)
8. Wtyk męski (do zasilacza AC, kształt różni się w zależności od kraju)
9. Element mocujący
10. Przelącznik
11. Wybór trybu jasności
12. Gałka

SPECYFIKACJA

Model	DML809
LED	96 szt., 100,8 W
Zasilanie	14,4 V / 18 V DC
Wymiary (dł. × szer. × wys.)	249 mm × 370 mm × 278 mm
Masa netto	5,7 kg
Strefa nacisku (strefa obiektywu)	0,0241 m ²

- Specyfikacja może się różnić w zależności od kraju.
- Wymiary odnoszą się do lampy z opuszczonym uchwytem.
- Podana masa odnosi się do lampy bez kasety akumulatorów i kabla zasilania.
- Z uwagi na stale prowadzony program badawczo-rozwojowy, przedstawiona tu specyfikacja może ulec zmianie bez uprzedzenia.

Zasilanie

- Urządzenie wolno podłączać wyłącznie do źródła zasilania o napięciu odpowiadającym wartości podanej na tabliczce znamionowej i można zasilać jedynie jednofazowym prądem zmiennym. Ponieważ urządzenie izolowane jest za pomocą izolacji podwójnej, można je podłączać także do gniazda bez uziemienia.

Właściwa kasetka akumulatorów i czas pracy

Napięcie	Właściwa kasetka akumulatorów	Czas pracy (przybliżony)		
		Wysokie	Średnie	Niskie
14,4 V	BL1415N	0,3 godziny	0,8 godziny	1,7 godziny
	BL1430, BL1430B	0,5 godziny	1,3 godziny	2,8 godziny
	BL1440	0,8 godziny	2,1 godziny	4,5 godziny
	BL1450	0,9 godziny	2,5 godziny	5,0 godzin
	BL1460B	1,0 godzina	2,8 godziny	5,5 godziny
18 V	BL1815N	0,4 godziny	1,1 godziny	2,2 godziny
	BL1820	0,5 godziny	1,5 godziny	3,0 godziny
	BL1820B	0,6 godziny	1,5 godziny	3,0 godziny
	BL1830, BL1830B	0,8 godziny	2,0 godziny	4,0 godziny
	BL1840, BL1840B	1,1 godziny	2,9 godziny	6,0 godzin
	BL1850, BL1850B	1,4 godziny	3,5 godziny	7,5 godziny
	BL1860B	1,7 godziny	4,5 godziny	8,5 godziny

- Czas pracy zależy od stanu dwóch akumulatorów w momencie ich wkładania.
- Niektóre z wymienionych powyżej kaset akumulatorów mogą być niedostępne w pewnych krajach.
- Czas pracy akumulatorów może się różnić w zależności od typu akumulatorów, stanu ich naładowania oraz warunków użytkowania.

⚠ OSTRZEŻENIE: Należy używać wyłącznie akumulatorów z powyższej listy. Użycie jakiegokolwiek innego akumulatora może być przyczyną obrażeń oraz/lub pożaru.

Symbole

Poniżej przedstawiono symbole użyte w odniesieniu do lampy. Przed użyciem użytkownik powinien sprawdzić, czy rozumie ich znaczenie.



- Należy przeczytać instrukcję obsługi



- W przypadku zasilania AC używać tylko w pomieszczeniach; w przypadku zasilania DC lampy można używać zarówno wewnątrz, jak i na zewnątrz;



- Dotyczy tylko państw UE

Ze względu na obecność szkodliwych elementów w urządzeniu, zużyty sprzęt elektroniczny i elektryczny, akumulatory oraz baterie mogą mieć negatywny wpływ na środowisko, oraz ludzkie zdrowie. Nie pozbywaj się urządzeń elektrycznych i elektronicznych lub baterii razem z odpadami gospodarstwa domowego! Zgodnie z Dyrektywą Europejską w sprawie zużytego sprzętu elektronicznego, oraz elektrycznego oraz w sprawie akumulatorów, baterii, zużytych akumulatorów i baterii, jak również ich dostosowania do przepisów prawa krajowego, zużyty sprzęt elektryczny, baterie oraz akumulatory powinny być składowane osobno i dostarczane do oddzielnego punktu zbiórki odpadów komunalnych, działając zgodnie z przepisami o ochronie środowiska.

Jest to wskazane za pomocą symbolu przekreślonego kosza na kółkach umieszczonego na urządzeniu.



- PODWÓJNA IZOLACJA



- Promieniowanie optyczne (w tym promieniowanie UV i podczerwone). Należy maksymalnie ograniczyć narażenie skóry i oczu.



- Nie należy patrzeć w stronę włączanej lampy.



- Używać odpowiedniej osłony lub ochrony oczu.



- Podjąć szczególne środki ostrożności i zachować uwagę!



- Nie używać urządzenia zasilanego prądem AC w deszczu lub śniegu.



- IP65 przy zasilaniu DC; IP20 przy zasilaniu AC

Uwagi

- Ten produkt zawiera źródło energii o klasie efektywności energetycznej <E>.

OSTRZEŻENIE DOTYCZĄCE BEZPIECZEŃSTWA WAŻNA INSTRUKCJA BEZPIECZEŃSTWA

⚠ OSTRZEŻENIE: Używając urządzenia należy zawsze przestrzegać wymienionych poniżej, podstawowych zasad bezpieczeństwa, pozwoli to zmniejszyć ryzyko pożaru, porażenia prądem elektrycznym i obrażeń ciała:

NALEŻY PRZECZYTAĆ WSZYSTKIE INSTRUKCJE.

1. Gdy lampa nie jest używana, zawsze należy ją wyłączać i odłączać od sieci / wyjmować kasetę akumulatorów.
2. Nie należy przykrywać działającej lampy żadnymi materiałami tekstylnymi ani kartonem itp. Mogłoby to doprowadzić do pożaru.
3. Jeśli lampa jest zasilana prądem AC, nie należy używać jej w miejscach wilgotnych lub mokrych.
4. Nie narażać lampy na kontakt z deszczem lub śniegiem. Nigdy nie myć urządzenia wodą.
5. Nie korzystać z lampy w środowisku wybuchowym, tj. w takim, w którym obecne są palne gazy, pary lub pyły.
6. Wtyczka lampy musi pasować do gniazda elektrycznego. Nie modyfikować wtyczki w jakikolwiek sposób. W przypadku używania uziemionego urządzenia nie korzystać z przejściówek. Niemodyfikowanie wtyczek i dobór odpowiedniego gniazda elektrycznego zmniejsza ryzyko porażenia prądem elektrycznym.
7. W czasie użytkowania lampy należy unikać kontaktu swojego ciała z uziemionymi powierzchniami, takimi jak rury, grzejniki, kuchenki mikrofalowe i lodówki. Uziemienie ciała zwiększa ryzyko porażenia prądem elektrycznym.
8. Zawsze prawidłowo korzystać z kabla. Nigdy nie należy przenosić lampy, trzymając lub ciągnąc ją za kabel ani odłączać jej przez pociągnięcie za kabel. Trzymać kabel z dala od źródeł ciepła, olejów, ostrych krawędzi i części ruchomych. Uszkodzenie lub zaplątanie kabla zwiększa ryzyko porażenia prądem elektrycznym.
9. Jeśli zewnętrzny kabel elastyczny lub przewód tej lampy zostanie uszkodzony, należy wymienić go na kabel specjalny lub kabel dostarczony przez producenta lub jego przedstawiciela serwisowego.
10. Nie należy patrzeć bezpośrednio na źródło światła.
11. Nie manipulować wtyczką wilgotnymi lub tłustymi dłońmi.
12. Lampę należy zawsze ustawiać na płaskiej i stabilnej powierzchni, pozwoli to zapobiec jej przewróceniu się.
13. Źródło światła znajdująca się w lampie powinno być wymieniane wyłącznie przez przedstawiciela producenta lub pracownika serwisu, albo osobę o albo osobę o podobnych kwalifikacjach.

14. Nie pozostawiać przewodu zasilania odłączonego od lampy, gdy wtyczka jest umieszczona w gnieździe. Tak pozostawiony przewód mógłby być przyczyną porażenia prądem elektrycznym.
15. Nie należy dopuszczać do zasłaniania lub zatykania otworów wentylacyjnych urządzenia przez jakiegokolwiek przedmioty. Otwory wentylacyjne należy utrzymywać w czystości, aby umożliwić chłodzenie.

Użytkowanie i konserwacja urządzeń z zasilaniem akumulatorowym

1. Zapobiegać przypadkowemu uruchomieniu. Przed podłączeniem do kasety akumulatorów, podnoszeniem lub przenoszeniem sprawdź, czy przełącznik jest w położeniu „wyłączona”. Przenoszenie urządzenia z palcem na przełączniku lub podłączenie do zasilania urządzenia, w którym przełącznik jest w położeniu „włączona”, grozi ryzykiem wystąpienia wypadku.
2. Przed wykonaniem jakiegokolwiek regulacji, zmiany akcesoriów lub zakończeniem użytkowania lampy należy odłączyć od niej pakiet akumulatorów. Takie działania zapobiegawcze zmniejszają ryzyko przypadkowego uruchomienia lampy.
3. Do ładowania należy używać wyłącznie ładowarki zalecanej przez producenta. Ładowarka, która jest odpowiednia do pakietu akumulatorów jednego typu, może stwarzać ryzyko pożaru, gdy zostanie użyta z kasetą akumulatorów innego typu.
4. Należy używać wyłącznie lamp z przeznaczonymi specjalnie do nich pakietami akumulatorów. Użycie innych pakietów akumulatorów może stwarzać ryzyko obrażeń i pożaru.
5. Gdy pakiet akumulatorów nie jest używany, należy przechowywać go z dala od innych przedmiotów metalowych, takich jak spinacze, monety, klucze, gwoździe, wkręty lub inne drobne przedmioty, które mogłyby utworzyć połączenie między biegunami. Zwieranie biegunów baterii może być przyczyną oparzeń użytkownika lub pożaru.
6. W przypadku niewłaściwego obchodzenia się z akumulatorem, może dojść do wydostania się z niego płynu; należy unikać kontaktu z tym płynem. Jeśli dojdzie do przypadkowego kontaktu z płynem z akumulatora, spłukać wodą. Jeśli płyn dostanie się do oczu, zgłosić się do lekarza. Płyn, który wydostanie się z akumulatora może spowodować podrażnienie lub oparzenie.
7. Nie należy używać pakietów akumulatorów lub lamp, które zostały uszkodzone lub zmodyfikowane. Uszkodzone lub zmodyfikowane akumulatory mogą zachowywać się w sposób nieprzewidywalny i spowodować pożar lub wybuch oraz stać się przyczyną obrażeń.
8. Nie narażać pakietu akumulatorów lub lampy na działanie ognia lub wysokiej temperatury. Ogień lub temperatura powyżej 130 °C może być przyczyną wybuchu.
9. Należy stosować się do wszystkich instrukcji ładowania i nie należy ładować pakietu akumulatorów lub urządzenia przy temperaturze wykraczającej poza zakres wyszczególniony w instrukcji. Niewłaściwe ładowanie lub ładowanie w temperaturze wykraczającej poza wyszczególniony zakres może spowodować uszkodzenie akumulatora i zwiększyć ryzyko pożaru.
10. Lampa może być serwisowana tylko przez wykwalifikowanego specjalistę w zakresie napraw, który stosuje wyłącznie oryginalne części zamienne. Gwarantuje to utrzymanie bezpieczeństwa pracy z produktem.

11. Nie należy modyfikować ani usiłować naprawiać lampy lub pakietu akumulatorów z wyjątkiem sytuacji opisanych w instrukcji stosowania i konserwacji.

Ważne instrukcje bezpieczeństwa dotyczące pakietu akumulatorów

1. Przed użyciem pakietu akumulatorów należy zapoznać się z wszystkimi instrukcjami i znakami ostrzegawczymi umieszczonymi na (1) ładowarce, (2) akumulatorze, oraz (3) lampie zasilanej akumulatorem.
2. Nie rozkładać na części pakietu akumulatorów.
3. Jeśli czas działania znacznie się skróci, natychmiast przerwać użytkowanie lampy. W przeciwnym razie może dojść do przegrzania, poparzeń, a nawet wybuchu.
4. Jeśli elektrolit dostanie się do oczu, należy przepłukać je czystą wodą i niezwłocznie zasięgnąć porady lekarskiej. Kontakt z elektrolitem może być przyczyną utraty wzroku.
5. Nie należy zwierać kasety akumulatorów:
 - (1) Nie dotykać biegunów żadnym materiałem przewodzącym.
 - (2) Unikać przechowywania kasety akumulatorów w pojemniku wraz z innymi metalowymi przedmiotami, takimi jak gwoździe, monety itp.
 - (3) Nie narażać kaset akumulatorów na działanie wody lub deszczu. Zwarcie akumulatorów może spowodować przepływ prądu o dużym natężeniu, przegrzanie, oparzenia, a nawet awarię urządzenia.
6. Nie przechowywać lampy ani kasety akumulatorów w miejscach, w których temperatura osiąga lub przekracza 50°C (122°F).
7. Nie spalać kasety akumulatorów nawet, jeśli jest poważnie uszkodzona lub całkowicie zużyta. Kaseata akumulatorów wrzucona do ognia może wybuchnąć.
8. Chronić akumulator przed upuszczeniem lub uderzeniem.
9. Nie należy używać akumulatora, który jest uszkodzony.
10. Zastosowane w lampie akumulatory litowo-jonowe podlegają wymaganiom wynikającym z ustawy o towarach niebezpiecznych. W przypadku transportu komercyjnego, np. realizowanego przez strony trzecie, spedytorem, należy przestrzegać szczególnych wymagań dotyczących opakowania i etykietowania. Przy przygotowywaniu towaru do transportu wymagana jest konsultacja ze specjalistą ds. materiałów niebezpiecznych. Należy także stosować się do ewentualnie bardziej szczegółowych przepisów krajowych. Należy zakleić taśmą lub zabezpieczyć otwarte styki i zapakować akumulator tak, aby nie przesuwał się w opakowaniu.
11. Utylizując akumulator należy wyjąć go z urządzenia i wyrzucić w bezpiecznym miejscu. Należy stosować się do lokalnych przepisów dotyczących utylizacji akumulatorów.
12. Akumulatorów należy używać wyłącznie z produktami wyszczególnionymi przez firmę Makita. Umieszczenie akumulatorów w niezgodnych urządzeniach może być przyczyną pożaru, przegrzania się, wybuchu lub wycieku elektrolitu.
13. Jeśli urządzenie ma być przez dłuższy czas nieużywane, należy wyjąć z niego akumulator.

Wskazówki pozwalające na maksymalnie długą eksploatację akumulatora

- Ładować kasetę akumulatorów zanim ulegnie całkowitemu rozładowaniu.
Zawsze przerywać użytkowanie urządzenia i zacząć ładowanie kasety akumulatorów, gdy urządzenie traci moc.
- Nigdy nie ładować w pełni naładowanej kasety akumulatorów. Nadmierne ładowanie skraca okres eksploatacji akumulatorów.
- Kasetę akumulatorów należy ładować w temperaturze pokojowej, tj. 10°C - 40°C (50°F - 104°F). Przed rozpoczęciem ładowania akumulatora należy poczekać, dopóki nie ostygnie.
- Jeśli kasetka akumulatorów nie była używana przez długi czas (ponad sześć miesięcy), należy ją naładować.

Przechowywać wszystkie ostrzeżenia i instrukcje, aby można z nich było skorzystać w przyszłości.

OPIS FUNKCJI

⚠ OSTRZEŻENIE:

- Przed regulacją lub sprawdzeniem działania funkcji urządzenia należy zawsze sprawdzić, czy jest ono wyłączone, odłączone od zasilania, a kasetka akumulatorów wyjęta.

Użytkowanie akumulatorów:

Wkładanie i wyjmowanie kasety akumulatorów

⚠ OSTRZEŻENIE:

- Przed włożeniem lub wyjęciem kasety akumulatorów należy zawsze wyłączyć lampę z sieci.
- Używać zawsze wyłącznie oryginalnych akumulatorów litowo-jonowych Makita. Używanie nieoryginalnych akumulatorów lub akumulatorów, które zostały zmodyfikowane, może być przyczyną ich wybuchu i pożaru, obrażeń ciała użytkownika i szkód materialnych. Spowoduje także unieważnienie gwarancji Makita na urządzenie i ładowarkę Makita.
- Wkładając lub wyjmując kasetę akumulatorów należy mocno trzymać zarówno lampę, jak i kasetę.** Jeśli użytkownik nie będzie trzymał mocno lampy i kasety akumulatorów, mogą wyslizgnąć się z jego rąk i ulec uszkodzeniu, mogą także spowodować uszkodzenie ciała użytkownika.
- Należy uważać, aby w czasie instalowania kasety akumulatorów nie włożyć palca(-ów) między lampę a kasetę, a przy zamykaniu pokrywy akumulatora między lampę a pokrywę akumulatora.

UWAGA:

Choć do działania urządzenia potrzeba jednej kasety, można zainstalować także dwie kasety akumulatorów. W celu włożenia kasety akumulatorów należy zwolnić blokadę pokrywy pojemnika na akumulatory i otworzyć ją. (Fig. 1)

Włożyć kasetę akumulatorów. Wyrównać wypustkę na kasecie akumulatorów z rowkiem w obudowie i wsunąć kasetę na miejsce. Włożyć ją do końca, dopóki nie zablokuje się we właściwej pozycji. Jeśli od góry przycisku widoczny jest czerwony znak, to pokrywa nie jest prawidłowo zablokowana.

Następnie należy zamknąć pokrywę pojemnika na akumulatory. (Fig. 2)

W celu wyjęcia kasety akumulatorów należy wysunąć ją z lampy, przesuwając przy tym przycisk z przodu kasety.

⚠ OSTRZEŻENIE:

- Zawsze należy wkładać kasetę akumulatora do końca, tak, aby nie było widać czerwonego wskaźnika. Jeśli kasetka nie zostanie włożona do końca, może przypadkowo wypaść z lampy, powodując obrażenia u użytkownika lub kogoś w pobliżu.
- Nie należy wkładać kasety akumulatorów „na siłę”. Jeśli kasetka nie wsuwa się bez oporu, to znaczy, że jest wkładana nieprawidłowo.

Wskazania stopnia wyładowania akumulatora (Fig. 3)

(Dotyczy tylko akumulatorów ze wskaźnikiem)

Nacisnąć przycisk kontrolny na kasecie akumulatora, aby uzyskać informację o stopniu wyładowania akumulatora. Lampki wskaźnikowe zaświecą się na kilka sekund.

Lampki wskaźnikowe			Poziom naładowania
Podświetlenie	Wyłączone	Miganie	
■ ■ ■ ■			75% do 100%
■ ■ ■ □			50% do 75%
■ ■ □ □			25% do 50%
■ □ □ □			0% do 25%
■ □ □ □	□ □ □ □		Należy naładować akumulator.
■ ■ □ □	□ □ ■ ■		Akumulator mógł działać nieprawidłowo.

UWAGA:

- W zależności od warunków użytkowania oraz temperatury, wskazywany poziom naładowania może nieco różnić się od rzeczywistego poziomu naładowania.

Zastosowanie nieoryginalnych akumulatorów Makita lub akumulatorów, które zostały zmodyfikowane, spowoduje unieważnienie gwarancji Makita na lampę i ładowarkę Makita.

Użytkowanie przy zasilaniu prądem AC:

Używając lampy z zasilaczem AC należy korzystać z przewodu zasilania dostarczonego wraz z lampą. Wtyk żeński należy włożyć do lampy, a wtyk męski do gniazda. (Fig. 4)

⚠ OSTRZEŻENIE:

- Najpierw należy włożyć całkowicie wtyk żeński do lampy, a potem wtyk męski do gniazda.
- Gdy kabel zasilania nie jest podłączony do gniazda, zawsze należy dokładnie zamykać pokrywę gniazda.

UWAGA:

- Zasilanie AC nie powoduje ładowania akumulatora podłączonego do lampy.
- Nawet w przypadku zasilania prądem DC, gdy podłączony jest kabel zasilania, lampa automatycznie zmienia zasilanie na AC.

Ułożenie przewodu zasilania:

Zwinąć kabel zasilania w ciasną spiralę, a następnie zamocować końcówkę przewodu przy użyciu dołączonego elementu mocującego. (Fig. 5)

Włączanie oświetlenia i wybór trybu jasności (Fig. 6)

1. Przelącznik: Nacisnąć przelącznik raz, włączy się oświetlenie (w tym samym trybie jasności, jak przy ostatnim ustawieniu). Nacisnąć przelącznik ponownie, oświetlenie wyłączy się.
2. Wybór trybu jasności: kolejność trybów jasności: Tryb wysokiej jasności/Tryb średniej jasności/Tryb niskiej jasności/Tryb wysokiej jasności po każdym naciśnięciu, gdy jest włączone oświetlenie.

Układ zabezpieczenia akumulatora (Fig. 7)

Lampa jest wyposażona w układ zabezpieczenia, który wydłuża okres eksploatacji akumulatora. Gdy poziom naładowania akumulatora staje się niski, lampki LED gasną z wyjątkiem jednej diody LED, tak jak pokazano na ilustracji. Następnie, około pięciu do dziesięciu minut później, układ automatycznie odcina dopływ zasilania. W takim przypadku należy wyjąć akumulator z lampy i naładować go.

Wentylator chłodzący

Urządzenie jest wyposażone w wentylator chłodzący. Wentylator chłodzący może pracować w celu chłodzenia urządzenia nawet po jego wyłączeniu. Podczas pracy wentylatora jest słyszalny szum powietrza. Nie jest to usterka urządzenia.

OBSŁUGA

⚠ OSTRZEŻENIE:

- Lampę należy zawsze ustawiać na płaskiej i stabilnej powierzchni. W innym przypadku może dojść do wypadku spowodowanego przewróceniem się lampy.

Regulacja kąta padania światła (Fig. 8)

Poluzować gałki po obu stronach. Wyregulować kąt padania światła (zakres regulacji 240°). Następnie dokręcić gałki.

⚠ OSTRZEŻENIE:

W czasie regulacji należy uważać, aby nie przytrzasnąć sobie palca(-ów).

Używanie wraz z trójnogiem (akcesoria opcjonalne)

⚠ OSTRZEŻENIE:

- Przed użyciem akcesoriów, należy uważnie przeczytać instrukcje ich obsługi.

Aby ułatwić sobie pracę, lampę można umieścić na trójnogu. (Fig. 9)

⚠ OSTRZEŻENIE:

- Należy uważać, aby w czasie mocowania na trójnogu nie upuścić lampy.
- Umieścić trójnog na płaskiej i stabilnej powierzchni, aby zapobiec jego przewróceniu się.
- Maksymalnie rozłożyć nogi trójnoga.
- Nie używać trójnoga przy silnym wietrze.
- Sprawdzić, czy lampa została prawidłowo zamocowana na trójnogu.
- W czasie przenoszenia trójnoga i składania jego nóg należy zdjąć lampę.
- Należy uważać, aby w czasie składania nóg trójnoga nie przytrzasnąć sobie dłoni.

KONSERWACJA

⚠ OSTRZEŻENIE:

- Przed przeprowadzeniem kontroli urządzenia lub podjęciem czynności konserwacyjnej należy zawsze sprawdzić, czy jest ono wyłączone, odłączone od zasilania i czy jest wyjęta kaseta akumulatorów.
- Nigdy nie używać etyliny, benzyny, rozcieńczalnika, alkoholu itp. Środki te mogą spowodować odbarwienie, deformację lub pęknięcia.

Użytkownik może przeprowadzać wyłącznie czynności konserwacyjne opisane w niniejszej instrukcji. Wszystkie pozostałe prace powinny być przeprowadzane przez pracowników autoryzowanych centrów serwisowych Makita.

Czyszczenie

⚠ OSTRZEŻENIE:

- Nigdy nie należy myć lampy wodą.

Od czasu do czasu należy przecierać zewnętrzną powierzchnię lampy (korpus) ściereczką zwilżoną wodą z mydłem.

AKCESORIA OPCJONALNE

⚠ OSTRZEŻENIE:

- Niniejsze akcesoria i osprzęt są zalecane do użytku z urządzeniem Makita, opisanym w niniejszej instrukcji. Użycie jakichkolwiek innych akcesoriów lub osprzętu może powodować ryzyko obrażeń ciała. Akcesoria i osprzęt mogą być używane wyłącznie zgodnie z przeznaczeniem.

W sprawie dodatkowych informacji na temat tych akcesoriów należy zwracać się do lokalnego centrum serwisowego Makita.

- Oryginalne akumulator i ładowarka Makita
- Trójnog [nr części: GM00002073]

UWAGA:

- Niektóre z wymienionych na liście elementów mogą nie być dołączone do opakowania lampy jako standardowe akcesoria. Mogą się one różnić w zależności od kraju.

MAGYAR (Eredeti utasítások)

Az általános nézet magyarázata

- | | | |
|-------------------------------|---|--------------------------------|
| 1. Fedélzár | 6. Az aljzat fedele | 9. Rögzítőelem |
| 2. Az akkumulátortartó fedele | 7. Csatlakozóaljzat (a készülék számára) | 10. Kapcsoló |
| 3. Jelzőfények | 8. Csatlakozódugó (váltakozó áramú tápellátás céljára; az alakja országonként eltérhet) | 11. A fényerő mód kiválasztása |
| 4. Ellenőrzés gomb | | 12. Gomb |
| 5. Tápkábel | | |

MŰSZAKI ADATOK

Modell	DML809
LED	96 db, 100,8 W
Áramforrás	14,4 V/18 V (egyenáram)
Méret (Ho × Szé × Ma)	249 mm × 370 mm × 278 mm
Nettó tömeg	5,7 kg
Nyomásfogadó felület (lencsefelület)	0,0241 m ²

- A műszaki adatok országonként eltérhetnek.
- A méretek lehajtott fogantyúval értendők.
- A tömeg akkumulátor és tápkábel nélkül értendő.
- Folyamatos kutatási és fejlesztési programunk következtében az útmutatóban feltüntetett adatok előzetes értesítés nélkül megváltozhatnak.

Tápellátás

- A készülék kizárólag az adattáblán feltüntetettel megegyező feszültségű tápforráshoz csatlakoztatható hozzá, és csak egyfázisú, váltakozó áramú hálózatról működtethető. Mivel a készülék kettős szigeteléssel rendelkezik, földelővezeték nélküli aljzatról is működtethető.

Felhasználható akkumulátortípusok és működési idő

Feszültség	Felhasználható akkumulátortípusok	Működési idő (hozzávetőleges érték)		
		High (nagy fényerejű) mód	Mid (közepes fényerejű) mód	Low (kis fényerejű) mód
14,4 V	BL1415N	0,3 óra	0,8 óra	1,7 óra
	BL1430, BL1430B	0,5 óra	1,3 óra	2,8 óra
	BL1440	0,8 óra	2,1 óra	4,5 óra
	BL1450	0,9 óra	2,5 óra	5,0 óra
	BL1460B	1,0 óra	2,8 óra	5,5 óra
18 V	BL1815N	0,4 óra	1,1 óra	2,2 óra
	BL1820	0,5 óra	1,5 óra	3,0 óra
	BL1820B	0,6 óra	1,5 óra	3,0 óra
	BL1830, BL1830B	0,8 óra	2,0 óra	4,0 óra
	BL1840, BL1840B	1,1 óra	2,9 óra	6,0 óra
	BL1850, BL1850B	1,4 óra	3,5 óra	7,5 óra
	BL1860B	1,7 óra	4,5 óra	8,5 óra

- A megadott működési idők két behelyezett akkumulátorral értendők.
- Előfordulhat, hogy a fent felsorolt akkumulátortípusok némelyike bizonyos térségekben nem elérhető.
- A működési idő az akkumulátor típusától és töltöttségi állapotától, valamint a felhasználási módtól függően eltérhet.

⚠ FIGYELMEZTETÉS: Kizárólag a fent felsorolt akkumulátorokat használja. Bármilyen egyéb akkumulátor használata sérülést és/vagy tüzet okozhat.

Szimbólumok

Az alábbiakban a készülékkel kapcsolatban használatos szimbólumokat ismertetjük. Használat előtt sajátítsa el a következő szimbólumok jelentéseit.



- Olvassa végig a Használati útmutatót.



- Kizárólag beltéri, váltakozó áramú használat céljára, illetve bel- és kültéri, egyenáramú használat céljára.



- Kizárólag Európai Unión belüli felhasználás vonatkozásában

A berendezésben veszélyes anyagok jelenléte miatt az elektromos és elektronikus berendezések, akkumulátorok és elemek hulladékainak káros hatása lehet a környezetre és az emberi egészségre. Az elektromos és elektronikus készülékeket vagy elemeket ne dobja háztartási személtel! A használt elektromos és elektronikus berendezésekről szóló európai uniós irányelv, illetve az elemekről és akkumulátorokról, valamint a hulladékelemekről és akkumulátorokról szóló irányelv, továbbá azoknak a nemzeti jogba való átültetése szerint az elhasznált elektromos berendezéseket, elemeket és akkumulátorokat külön kell tárolni, és egy külön gyűjtőhelyre kell szállítani a környezetvédelmi előírásoknak megfelelően.

Ezt jelzi a berendezésen látható áthúzott, kerek szemétyűjtő szimbólum.



- KETTŐS SZIGETELÉS



- Optikai sugárzás (ultraibolya és infravörös sugárzás).

A szem vagy a bőr kitétsége minimális szintűre csökkentendő.



- Soha ne nézzen a bekapcsolt lámpa fénysugarába!



- Használjon megfelelő árnyékolást vagy szemvédő eszközt.



- Különös gondosságot és figyelmet igényel!



- Ne használja a készüléket esőben vagy hóban, ha váltakozó árammal üzemelteti azt!



- IP65 védetség egyenáramú tápellátásnál; IP20 védetség váltakozó áramú tápellátásnál.

Megjegyzés

- Ez a termék egy <E> energiatartékonysági osztályú fényforrást tartalmaz.

BIZTONSÁGI FIGYELMEZTETÉS FONTOS BIZTONSÁGI ELŐÍRÁSOK

⚠ FIGYELMEZTETÉS: A különböző készülékek használatakor mindig be kell tartani az alapvető biztonsági óvintézkedéseket a tűz, áramütés és személyi sérülések kockázatának csökkentése érdekében, különösen az alábbiakat:

OLVASSA VÉGIG A BIZTONSÁGI ELŐÍRÁSOKAT.

1. Használaton kívüli állapot esetén mindig kapcsolja ki a készüléket és válassza azt le a hálózatról, valamint távolítsa el az akkumulátort a készülékből.
2. Ne takarja le a bekapcsolt készüléket ruhadarabbal, kartonpapírral stb.! Ellenkező esetben lángra kaphat.
3. Ne használja nyirkos vagy nedves környezetben a váltakozó árammal működtetett készüléket!
4. Ne tegye ki a készüléket eső vagy hő hatásának! Soha ne merítse vízbe a készüléket!
5. Ne használja a készüléket robbanásveszélyes környezetben, például gyúlékony folyadékok, gázok vagy por közelében!
6. A készüléket a csatlakozóinak megfelelő aljzathoz csatlakoztassa hozzá. Soha, semmilyen módon ne módosítsa a készülék csatlakozóit! Ne alkalmazzon csatlakozó adaptert földelt (testelt) készülékek használatakor! A módosítatlan csatlakozók és a megfelelő aljzat használata csökkenti az áramütés kockázatát.
7. A készülék használata közben kerülje a földelt, illetve testelt felületekkel, mint például csövekkel, fűtőtestekkel, mikrohullámú sütőkkel vagy hűtőszekrényekkel történő érintkezést. A test földelésekor megnő az áramütés kockázata.
8. Ne rongálja meg a kábelt! Soha ne használja a kábelt készülékállítás céljára, és ne a kábelnél fogva válassza le a készüléket! Tartsa távol a kábelt a hőforrásoktól, olajtól, éles szélű eszközöktől és mozgóalkatrészekről. A kábel károsodása vagy összegabalyodása megnöveli az áramütés kockázatát.
9. A lámpatest külső rugalmas kábelének, illetve vezetékének megsérülése esetén az kizárólag a gyártónál vagy annak hivatalos képviselőjénél elérhető, speciális kivitelű kábelre vagy vezetékre cserélhető ki.
10. Soha ne nézzen közvetlenül a fényforrásba!
11. Soha ne érintse meg a csatlakozót nedves vagy zsíros kézzel!
12. A készülék leesésének megelőzése érdekében mindig sík és stabil felületre helyezze azt.
13. A lámpatestben található fényforrás kizárólag a gyártóval, annak hivatalos képviselőjével vagy egy hasonlóan képzett szakemberrel cserélhető.
14. Ne hagyja levalaszva a tápkábelt a készülékről hálózati aljzaton keresztüli tápellátás esetén! Ellenkező esetben áramütést szenvedhet.
15. Ügyeljen rá, hogy semmi se takarja vagy tömítse el a készülék szellőzőnyílásait. Mindig tartsa tisztán a hűtésre szolgáló szellőzőnyílásokat.

Az akkumulátoros készülék használata és gondozása

1. Gondoskodjon a véletlenszerű bekapcsolással szembeni védelemről. Az akkumulátortelep csatlakoztatása, és a készülék felemelése vagy áthelyezése előtt győződjön meg róla, hogy Off (Ki) helyzetbe állította a kapcsolót. A készülék kapcsolóra helyezett ujjal történő hordozása, vagy bekapcsolt kapcsolóval való feszültség alá helyezése balesetet okozhat.
2. A beállítások elvégzése, a kiegészítők kicserélése vagy a készülék tárolása előtt válassza le az akkumulátortelepet a készülékről. Az ilyen, megelőző jellegű biztonsági intézkedések csökkentik a készülék véletlenszerű bekapcsolásának kockázatát.
3. Kizárólag a gyártó által megadott töltővel végezze el a feltöltést. Az egyes akkumulátortelepek töltésére alkalmas töltő tűzveszélyt okozhat, ha azt eltérő típusú akkumulátortelep feltöltésére használják.
4. A készüléket kizárólag előírt típusú akkumulátorteleppel használja. Bármilyen egyéb akkumulátortelep használata sérülés- és tűzveszélyt okozhat.
5. Tartsa távol a használaton kívüli akkumulátortelepet más fémtárgyaktól, például gemkapocsoktól, érméktől, kulcsoktól, szögektől, csavaroktól vagy az egyes csatlakozók közötti kapcsolat létrehozására alkalmas, apróbb méretű egyéb fémtárgyaktól. Az akkumulátorcsatlakozók rövidre zárása égési sérülést vagy tüzet okozhat.
6. Nem megfelelő körülmények között folyadék áramolhat ki az akkumulátorból; kerülje az azzal való érintkezést. Véletlenszerű érintkezés esetén öblítse le vízzel. Ha a folyadék szembe kerül, haladéktalanul forduljon orvoshoz. Az akkumulátorból kilépő folyadék irritációt vagy égési sérülést okozhat.
7. Ne használjon sérült vagy módosított akkumulátortelepet, illetve készüléket! A sérült vagy módosított akkumulátorok működése kiszámíthatatlanná válhat, ami tüzet, robbanást vagy sérülést okozhat.
8. Ne tegye ki az akkumulátortelepet, illetve a készüléket tűz vagy túlságosan nagy hőmérséklet hatásának! A tűzzel vagy 130 °C-ot meghaladó hőmérséklettel szembeni kitettség robbanást okozhat.
9. Maradéktalanul tartsa be a töltéssel kapcsolatos előírásokat, és ne töltsen az akkumulátortelepet vagy a készüléket a megadott hőmérsékleti tartományon kívül. A szakszerűtlen vagy a megadott hőmérsékleti tartományon kívüli töltés károsíthatja az akkumulátort, és fokozhatja a tűzveszélyt.
10. A készülék szerelése kizárólag szakképzett szerelővel és az eredeti alkatrészekkel megegyező pótalkatrészek felhasználásával végezhető el. Ily módon garantálható a készülék további biztonságos használata.
11. Az útmutatónak a készülék használatával és gondozásával kapcsolatos előírásainál feltüntetettekkel kívül semmilyen egyéb módosítást vagy javítást ne végezzen a készüléken, illetve az akkumulátortelepen!

Akkumulátorral kapcsolatos fontos biztonsági előírások

1. Az akkumulátor használata előtt olvassa el az (1) akkumulátortöltőn, az (2) akkumulátoron és az (3)

akkumulátorral működtethető terméken feltüntetett utasításokat és figyelmeztető jelzéseket.

2. Ne szerelje szét az akkumulátort!
3. A működési idő túlságosan nagymértékű lerövidülése esetén haladéktalanul hagyjon fel az érintett akkumulátor használatával. Ellenkező esetben túlmelegedhet az eszköz, égési sérüléseket szenvedhet, vagy akár robbanás történhet.
4. Ha az elektrolit a szemébe kerül, öblítse ki tiszta vízzel, és haladéktalanul forduljon orvoshoz. Ellenkező esetben akár a látását is elveszítheti.
5. Ne zárja rövidre az akkumulátort!
 - (1) Soha ne érintse meg a csatlakozókat feszültség vezetésére alkalmas anyagokkal!
 - (2) Ne tárolja az akkumulátort egyéb fémtárgyaktól, mint például szögeket, érméket stb. is tartalmazó tárolóeszközben!
 - (3) Ne tegye ki az akkumulátort víz vagy eső hatásának! Az akkumulátor rövidzárlata jelentős mértékű áramerősséget, túlmelegedést, esetleges égési sérüléseket és akár meghibásodást is okozhat.
6. Ne tárolja a készüléket és az akkumulátort 50 °C-ot (122 °F-ot) elérő vagy azt meghaladó hőmérsékletű környezetben!
7. Az akkumulátort még abban az esetben se égesse el, ha azt komoly kár érte vagy teljes mértékben elhasználódott! Tűz hatására az akkumulátor felrobbanhat.
8. Figyeljen arra, hogy ne ejtse le és ne tegye ki erőteljes külső hatásnak az akkumulátort.
9. Ne használjon sérült akkumulátort!
10. A lítium-ion tartalmú akkumulátorok a veszélyes árukat szabályozó nemzetközi jogszabályok hatálya alá tartoznak. Kereskedelmi célú – például harmadik felek vagy szállítmányozók általi – szállítás esetén a csomagolásra és a címkézésre vonatkozó különleges követelmények is betartandók. A szállítandó árucikk szakszerű előkészítése érdekében szállítás előtt egyeztessen veszélyes anyagokkal foglalkozó szakemberrel. Ezenkívül az általában részletesebb szabályozást nyújtó állami jogszabályi rendelkezések is figyelembeveendők. Ragassza le vagy fedje le a nyitott érintkezőket, és úgy csomagolja be az akkumulátort, hogy az ne mozdulhasson el a csomagoláson belül.
11. Leselejtezés előtt vegye ki az akkumulátort a készülékből, és biztonságos helyen ártalmatlanítsa azt. Kövesse az akkumulátor ártalmatlanítására vonatkozó helyi előírásokat.
12. Az akkumulátorokat kizárólag a Makita által meghatározott termékekben használja fel. Az akkumulátorok nem megfelelő termékekbe történő behelyezése és használata tüzet, túlzott mértékű hőképződést, robbanást vagy elektrolitzivárgást okozhat.
13. Ha előreláthatólag hosszabb ideig nem használja majd a készüléket, távolítsa el belőle az akkumulátort.

Tanácsok az akkumulátor élettartamának meghosszabbításához

1. Töltsen fel az akkumulátort, mielőtt az teljesen lemerülne. Ne használja tovább a készüléket, ha annak érezhetően lecsökkent az energiaellátása. Ilyen esetben mindig töltsen fel az akkumulátort.

2. Soha ne töltsd az akkumulátort, ha azt teljes mértékben feltöltötték! A túltöltés lerövidíti az akkumulátor hasznos élettartamát.
3. 10 °C és 40 °C (50 °F és 104 °F) közötti szobahőmérsékleten végezze el az akkumulátor feltöltését. Ha az akkumulátor felforrósodott, a töltése előtt várja meg, amíg az megfelelően lehűl.
4. Ha előreláthatólag huzamosabb (hat hónapnál hosszabb) ideig nem használja majd a készüléket, töltsd fel az akkumulátort.

Őrizze meg a figyelmeztetéseket és a biztonsági előírásokat a későbbi felhasználás érdekében.

A KÉSZÜLÉK MŰKÖDÉSE ÉS FUNKCIÓI

⚠ FIGYELEM!

- A készülék beállítása vagy működésének ellenőrzése előtt mindig győződjön meg arról, hogy kikapcsolta a készüléket, leválasztotta azt a hálózatról és eltávolította az akkumulátort.

Akkumulátoros használat:

Az akkumulátor behelyezése és eltávolítása

⚠ FIGYELEM!

- Az akkumulátor behelyezése vagy eltávolítása előtt mindig válassza le a hálózatról a készüléket.
- Kizárólag eredeti Makita lítium-ion akkumulátorokat használjon. A Makitától eltérő gyártmányú, vagy módosított akkumulátorok használatakor felrobbanhat az akkumulátor, tüzet, személyi sérüléseket és károkat okozva ezzel. Ezen túlmenően a Makita gyártmányú készülékre és töltőre vonatkozó Makita garancia érvénytelenné válását is maga után vonja.
- **Az akkumulátor behelyezésekor, illetve eltávolításakor tartsa szorosan a készüléket és az akkumulátort.** Ha nem tartja elég szorosan a készüléket és az akkumulátort, azok kicsúszhatnak a kezéből, készülék-, illetve akkumulátorkárosodást és személyi sérülést okozva ezzel.
- Vigyázzon rá, nehogy becsúszjon az ujjai(i) a készülék és az akkumulátor közé az akkumulátor feltöltésekor, vagy a készülék és az akkumulátortartó fedele közé az akkumulátortartó fedelének lezárásakor.

MEGJEGYZÉS:

Bár a készülék működtetéséhez egy akkumulátor szükséges, akár kettő is behelyezhető.

Az akkumulátor behelyezéséhez oldja ki a fedélzárát és nyissa fel az akkumulátortartó fedelét. (Fig. 1)

Helyezze be az akkumulátort. Illessze az akkumulátoron található nyelvet a készülékház hornyához, és csúsztassa a helyére. Teljes mértékben illessze be, amíg egy kattintással a helyére nem rögzül. Ha a gomb felső oldalán továbbra is látható a piros jelzőfény, nem záródott be teljesen.

Ezután zárja le az akkumulátortartó fedelét. (Fig. 2)

Az eltávolításához csúsztassa ki a készülékből az akkumulátort, és közben az akkumulátor elülső részén található gombot is csúsztassa el.

⚠ FIGYELEM!

- Az akkumulátor akkor van helyesen behelyezve, ha a piros jelzőfény már nem látható. Ellenkező esetben véletlenszerűen kieshet a készülékből, sérülést okozva ezzel Önnek vagy a közelben tartózkodóknak.
- Ne fejtse ki túlzott mértékű erőhatást az akkumulátor behelyezésekor! Ha az akkumulátor nem csúszik be könnyedén a helyére, akkor azt helytelen módon helyezték be.

Az akkumulátor töltöttségi szintjének kijelzése (Fig. 3)

(Kizárólag jelzőfényvel ellátott akkumulátorok esetén) Az akkumulátor töltöttségi állapotának ellenőrzéséhez nyomja meg az akkumulátoron található Ellenőrzés gombot. A jelzőfények ekkor néhány másodpercre felvillannak.

Jelzőfények			Töltöttségi állapot
Világít	Kialszik	Villog	
■	□	◐	75% - 100%
■	■	□	50% - 75%
■	■	□	25% - 50%
■	□	□	0% - 25%
◐	□	□	Töltse fel az akkumulátort.
■	■	□	Meghibásodhatott az akkumulátor.

MEGJEGYZÉS:

- A felhasználási körülményektől és a környezeti hőmérséklettől függően a kijelzés kissé eltérhet a töltöttség tényleges állapotától.

A Makitától eltérő gyártmányú, vagy módosított akkumulátorok használata a Makita gyártmányú készülékre és töltőre vonatkozó Makita garancia érvénytelenné válását vonja maga után.

Használat váltakozó árammal:

Váltakozó áramú tápellátás alkalmazásakor a készülékhez mellékelte tápkábelt használja. A csatlakozójelzőt a készülékhez, a csatlakozódugót pedig a hálózati aljzathoz csatlakoztassa hozzá. (Fig. 4)

⚠ FIGYELEM!

- Előbb illessze be teljes mértékben a készülékbe a csatlakozójelzőt, majd csatlakoztassa hozzá a csatlakozódugót egy hálózati aljzathoz.
- Mindig szorosan zárja le az aljzat fedelét, ha a tápkábel nincs csatlakoztatva.

MEGJEGYZÉS:

- A váltakozó áram nem tölti fel a készülékbe helyezett akkumulátort.
- A tápkábel csatlakoztatásakor a készülék még egyenáramú működés esetén is automatikusan átvált váltakozó áramra.

A tápkábel elrendezése:

Tekerje fel szorosan a tápkábelt az állványra, majd rögzítse a kábel végét a rögzítőelem segítségével. (Fig. 5)

A lámpa bekapcsolása és a kívánt fényerő mód kiválasztása (Fig. 6)

1. Kapcsoló: A lámpa bekapcsolásához nyomja meg egyszer a kapcsolót (ezzel egyidejűleg aktiválódik a legutóbbi beállítás szerinti fényerő mód). A lámpa kikapcsolásához nyomja meg újra a kapcsolót.
2. A fényerő mód kiválasztása: A fényerő módok sorrendje a következő: High (nagy fényerejű) mód / Mid (közepes fényerejű) mód / Low (kis fényerejű) mód / High (nagy fényerejű) mód a bekapcsolt lámpán végzett minden egyes gombnyomáskor.

Akkumulátorvédelem rendszer (Fig. 7)

A készüléket az akkumulátor élettartamának meghosszabbítása érdekében akkumulátorvédelem rendszerrel is ellátták. Az akkumulátor közelgő lemerülésekor az ábrán látható kivételével az összes LED jelzőfény kialszik. Körülbelül öt-tíz perccel később a rendszer automatikusan leválasztja a tápellátást. Ebben az esetben vegye ki az akkumulátort a készülékből, és töltsen azt fel.

Hűtőventilátor

A készüléket hűtőventilátorral is felszerelték.

A hűtőventilátor a készülék megfelelő lehűtése érdekében annak kikapcsolását követően is továbbműködhet. A hűtőventilátor működésekor a légáramlás hangja is hallható. Ez nem hibajelenség, hanem a szokásos működés része.

A KÉSZÜLÉK HASZNÁLATA

⚠ FIGYELEM!

- A készüléket mindig sík és stabil felületen helyezze el. Ellenkező esetben leeshet, balesetet okozva ezzel.

A megvilágítási szög beállítása (Fig. 8)

Lazítsa meg mindkét oldalon a gombokat. Állítsa be a megvilágítási szöget (a beállítási tartomány 240°). Ezután szorítsa meg újra a gombokat.

⚠ FIGYELEM!

Vigyázzon rá, ne hogy becsúszjon az ujjai(i) a megvilágítási szög beállításakor.

Használat állvánnyal (külön megvásárolható kiegészítő)

⚠ FIGYELEM!

- Olvassa végig figyelmesen a különböző kiegészítők használati útmutatóit, mielőtt a lámpával együtt használná azokat.

Az egyszerűbb használat érdekében a lámpa az állványra is felhelyezhető. (Fig. 9)

⚠ FIGYELEM!

- Vigyázzon rá, ne hogy leessen a lámpa az állványra történő felhelyezéskor.
- A készülék leesésének megelőzése érdekében sik és stabil felületre helyezze az állványt.
- Nyissa szét teljesen az állvány lábait.
- Ne használja az állványt, ha erős a szél!
- Győződjön meg róla, hogy szorosan az állványhoz erősítette a készüléket.
- Az állvány áthelyezése vagy az állvány lábainak behajtása előtt távolítsa el róla a készüléket.
- Az állvány összeállításakor vigyázzon arra, ne hogy beszoruljon a keze az állvány lábai közé.

KARBANTARTÁS

⚠ FIGYELEM!

- Átvizsgálás vagy karbantartás előtt mindig győződjön meg arról, hogy kikapcsolta a készüléket, leválasztotta azt a hálózatról és eltávolította az akkumulátort.
- Soha ne használjon benzint, hígítót, alkoholt vagy más hasonló szert! Ellenkező esetben elszíneződések, alakváltozások vagy repedések következhetnek be.

A felhasználó kizárólag a jelen Használati útmutatóban ismertetett karbantartási teendőket végezheti el saját kezűleg. Minden egyéb munkálatot a Makita hivatalos márkaszervizével kell elvégeztetni.

Tisztítás

⚠ FIGYELEM!

- Soha ne merítse vízbe a készüléket!

Időről időre törölje át a készülék külső felületeit (készülékházát) szappanos vízzel átítatott ruhával.

KÜLÖN MEGVÁSÁROLHATÓ KIEGÉSZÍTŐK

⚠ FIGYELEM!

- Ezeket a kiegészítőket, illetve tartozékokat javasoljuk a jelen útmutatóban megadott Makita készülékkel történő együttes használat céljára. Bármilyen egyéb kiegészítő vagy tartozék használata személyi sérülést okozhat. A kiegészítők, illetve tartozékok kizárólag rendelkezésszerűen használhatók.

A kiegészítőkkel kapcsolatos bővebb információkért forduljon a Makita helyi márkaszervizéhez.

- Eredeti Makita akkumulátor és töltő
- Állvány [cikkszám: GM00002073]

MEGJEGYZÉS:

- A lista egyes elemei a készülék csomagolása tartozékként tartalmazhatja. A készülékhez mellékelte tartozékok országoként eltérhetnek.

SLOVENČINA (Originalna navodila)

Vysvetlivky k celkovému pohľadu

1. Zámok krty
2. Kryt batérie
3. Svetlá indikátora
4. Tlačidlo kontroly
5. Napájací kábel
6. Krty zásuvky
7. Zásuvka (pre prístroj)
8. Zástrčka (pre zdroj AC, tvar je v rôznych krajinách rôzny)
9. Držiak
10. Vypínač
11. Voľba režimu jasu
12. Gombík

TECHNICKÉ ÚDAJE

Model	DML809
LED	96 ks, 100,8 W
Zdroj napájania	14,4 V / 18V DC
Rozmery (D × Š × V)	249 mm × 370 mm × 278 mm
Hmotnosť netto	5,7 kg
Plocha pod tlakom (plocha šošovky)	0,0241 m ²

- Technické údaje sa v jednotlivých krajinách môžu líšiť.
- Rozmery platia pre polohu so sklopeným držadlom.
- Hmotnosť nezahŕňa kazetu s batériou a napájací kábel.
- Vďaka nášmu nepretržitému programu výskumu a vývoja sa technické údaje uvedené v tomto návode môžu bez predchádzajúceho upozornenia zmeniť.

Zdroj napájania

- Zariadenie pripojte iba k zdroju takého napätia, aké je uvedené na továrenském štítku, a napájajte ho iba jednofázovým striedavým prúdom. Zariadenie má dvojitú izoláciu a preto môže byť napájané aj zo zásuviek bez uzemnenia.

Vhodná kazeta s batériou a prevádzková doba

Napätie	Vhodná kazeta s batériou	Prevádzková doba (približne)		
		Krátka	Stredná	Dlhá
14,4 V	BL1415N	0,3 hodiny	0,8 hodiny	1,7 hodiny
	BL1430, BL1430B	0,5 hodiny	1,3 hodiny	2,8 hodiny
	BL1440	0,8 hodiny	2,1 hodiny	4,5 hodiny
	BL1450	0,9 hodiny	2,5 hodiny	5,0 hodiny
	BL1460B	1,0 hodiny	2,8 hodiny	5,5 hodiny
18 V	BL1815N	0,4 hodiny	1,1 hodiny	2,2 hodiny
	BL1820	0,5 hodiny	1,5 hodiny	3,0 hodiny
	BL1820B	0,6 hodiny	1,5 hodiny	3,0 hodiny
	BL1830, BL1830B	0,8 hodiny	2,0 hodiny	4,0 hodiny
	BL1840, BL1840B	1,1 hodiny	2,9 hodiny	6,0 hodiny
	BL1850, BL1850B	1,4 hodiny	3,5 hodiny	7,5 hodiny
	BL1860B	1,7 hodiny	4,5 hodiny	8,5 hodiny

- Prevádzková doba je uvedená pre dve vložené kazety s batériou.
- Niektoré kazety s batériou uvedené vyššie nemusia byť dostupné, v závislosti od vášho regiónu.
- Prevádzková doba sa môže líšiť podľa typu batérie, stavu nabíjania a prevádzkových podmienok.

⚠ UPOZORNENIE: Používajte iba kazety s batériou uvedené vyššie. Použitie iných kaziet s batériou môže spôsobiť zranenie a/alebo požiar.

Symbody

Nasledujúci zoznam obsahuje symboly použitia na prístroji. Pred použitím sa uistite, že rozumiete významu symbolov.



- Prečítajte si návod na použitie



- S napájaním striedavým prúdom (AC) iba na použitie vnútri pri napájaní jednosmerným prúdom (DC) na použitie vnútri i vonku.



- Iba pre krajiny EÚ

Z dôvodu prítomnosti nebezpečných komponentov v zariadení odpadové elektrické a elektronické zariadenia, akumulátory a batérie môžu mať negatívny vplyv na životné prostredie a zdravie ľudí. Elektrické a elektronické zariadenia alebo batérie neodhadzujte do domového odpadu! V súlade s Európskou smernicou o odpade z elektrických a elektronických zariadení a o akumulátoroch a batériách, ako aj s ich prispôbením vnútroštátnym právnym predpisom, by sa odpadové elektrické zariadenia, batérie a akumulátory mali skladovať oddelene a odovzdať na samostatnom zbernom mieste pre komunálny odpad, ktoré spĺňa predpisy na ochranu životného prostredia.

To je naznačené symbolom preškrtnutej smetnej nádoby na kolieskach umiestnenej na zariadení.



- DVOJITÁ IZOLÁCIA



- Optické žiarenie (UV a IR). Obmedzte vystavenie očí a pokožky.



- Nehľadte do zapnutej lampy.



- Používajte vhodný štít alebo ochranu zraku.



- Dávajte si pozor!



- Ak prístroj napájate striedavým prúdom, nepoužívajte ho v daždi alebo snehu.



- IP65 pre napájanie DC; IP20 pre napájania AC

Poznámka

- Tento výrobok obsahuje malé množstvo energie v triede energetickej účinnosti <E>.

BEZPEČNOSTNÉ UPOZORNENIE DÔLEŽITÉ BEZPEČNOSTNÉ POKYNY

⚠ UPOZORNENIE: Pri používaní prístroja vždy dodržiavajte základné bezpečnostné opatrenia, aby sa riziko požiaru, elektrického šoku a zranení osôb znížilo na minimum, a to vrátane:

PREČÍTAJTE SI VŠETKY POKYNY.

1. Keď sa prístroj nepoužíva, vždy ho vypnite a vytiahnite ho zo zásuvky/odpojte kazetu s batériou.
2. Prístroj počas prevádzky neprikrývajte textíliami, kartónom a pod. Môže to spôsobiť vznietenie.
3. Ak prístroj napájate striedavým prúdom, nepoužívajte ho vo vlhkom alebo mokrom prostredí.
4. Nevystavujte prístroj dažďu ani snehu. Nikdy ho neumývajte vodou.
5. Prístroj nepoužívajte vo výbušnom prostredí, ako napríklad v prítomnosti horľavých tekutín, plynov či práškov.
6. Zástrčka prístroja musí zodpovedať zásuvke. Nikdy akýmkoľvek spôsobom zástrčku neupravujte. S uzemnenými prístrojmi nikdy nepoužívajte nadstavce na zástrčky. Neupravené zástrčky a zodpovedajúce zásuvky znižujú riziko zásahu elektrickým prúdom.
7. Vyhýbajte sa kontaktu tela s uzemnenými povrchmi, akými sú potrúbia, radiátory, mikrovlnné rúry či chladničky. Ak je vaše telo uzemnené, existuje tu vyššie riziko zásahu elektrickým prúdom.
8. S káblom nemanipulujte silou. Nikdy nepoužívajte kábel na prenášanie, ťahanie alebo vyťahovanie zástrčky prístroja zo zásuvky. Kábel udržiavajte mimo tepla, oleja a ostrých hrán či pohyblivé časti. Poškodené alebo zamotané káble zvyšujú riziko úrazu elektrickým prúdom.
9. Ak je pružný externý kábel tohto svetidla poškodený, musí sa nahradiť špeciálnym káblom alebo káblom výlučne dostupným od výrobcu alebo servisného agenta.
10. Nepozerajte sa priamo do zdroja svetla.
11. Zástrčkou nemanipulujte, ak máte mokré alebo zamastené ruky.
12. Prístroj vždy umiestnite na rovný a stabilný povrch, aby ste predišli jeho pádu.
13. Zdroj svetla v tomto svetidle môže vymeniť jedine výrobca alebo servisný agent alebo podobne kvalifikovaná.
14. Napájací kábel, ktorý je stále zásobovaný zo zásuvky, nenechávajte odpojený z prístroja. Môže to spôsobiť elektrický šok.
15. Nedovoľte, aby boli vetracie otvory zakryté alebo aby sa upchali. Otvor chladenia udržiavajte v čistote.

Používanie a starostlivosť o zariadenie na batérie

1. Bráňte neúmyselnému spusteniu prístroja. Pred pripojením kazety s batériou, zdvíhaním alebo prenášaním prístroja sa uistite, že vypínač je v polohe vypnuté. Prenášanie prístroja s prstom na vypínači alebo pripojenie zapnutého prístroja k zdroju napájania zvyšuje pravdepodobnosť nehôd.
2. Pred akýmkoľvek úpravami, výmenou prislúšenstva alebo uskladnením prístroja odpojte batérie. Tieto preventívne bezpečnostné opatrenia znižujú riziko neúmyselného zapnutia prístroja.
3. Batérie nabíjajte iba pomocou nabíjačky predpísane výrobcom. Nabíjačka, ktorá je vhodná pre jeden typ batérií, môže pri použití s iným typom batérií spôsobiť riziko požiaru.
4. Prístroj používajte iba s batériami na to určenými. Použitie iných batérií môže spôsobiť riziko zranenia alebo požiaru.
5. Keď sa batérie nepoužívajú, držte ich v dostatočnej vzdialenosti od iných kovových predmetov ako sú sponky na papier, mince, kľúče, klince a ďalšie drobné kovové predmety, ktoré môžu vytvoriť prepojenie pólov batérie. Skrat na póloch batérie môže spôsobiť spálenie alebo požiar.
6. Pri nevhodných podmienkach môže z batérie vytečiť tekutina. Vyhnýbajte sa kontaktu s ňou. Ak náhodou dôjde ku kontaktu, vymyte postihnuté miesto vodou. Ak sa tekutina dostane do očí, vyhľadajte lekársku pomoc. Tekutina vytečená z batérie môže spôsobiť podráždenie alebo popálenie.
7. Nepoužívajte poškodené ani upravené batérie a prístroj. Poškodené alebo upravené batérie sa môžu chovať nepredvídateľne a spôsobiť požiar, výbuch alebo riziko zranenia.
8. Batérie ani prístroj nevystavujte ohňu ani vysokým teplotám. Vystavenie ohňu alebo teplotám nad 130 °C môže spôsobiť výbuch.
9. Dodržiavajte pokyny na nabíjanie a batériu ani prístroj nenabíjajte mimo rozsah teplôt uvedený v návode. Nesprávne nabíjanie alebo mimo uvedený rozsah teplôt môže poškodiť batériu a zvýšiť riziko požiaru.
10. Údržbu prístroja musí vykonávať kvalifikovaný odborník s použitím identických náhradných dielov. Tým sa zaisťuje bezpečnosť prístroja.
11. Prístroj ani batérie neupravujte a nepokúšajte sa ich opravovať inak, než spôsobom uvedeným v návode na použitie a starostlivosť.

Dôležité bezpečnostné pokyny pre kazetu s batériou

1. Pred použitím kazety s batériou si prečítajte všetky pokyny a výstražné značky na (1) nabíjačke batérie, (2) batérii a (3) produkte, ktorý batériu používa.
2. Kazetu s batériou nerozoberajte.
3. Ak sa prevádzková doba výrazne skrátila, okamžite zastavte prevádzku. Môže to viesť k riziku prehriatia, možným spáleninám a dokonca výbuchu.

4. Ak sa vám do očí dostane elektrolyt, vypláchnite ich čistou vodou a okamžite vyhľadajte lekársku pomoc. Môže to viesť k strate zraku.
5. Nesposobujte na kazete s batériou skrat:
 - (1) Nedotýkajte sa pólov vodivým materiálom.
 - (2) Neskladujte kazetu s batériou v nádobe s ďalšími kovovými predmetmi ako sú klince, mince a pod.
 - (3) Nevystavujte kazetu s batériou vode alebo dažďu. Skrat na batérii môže spôsobiť zvýšenie toku prúdu, prehriatie, spálenie a dokonca poruchu prístroja.
6. Prístroj ani kazetu s batériou neskladujte na miestach, kde teplota môže dosiahnuť alebo prekročiť 50°C (122°F).
7. Kazetu s batériou nespájajte, ani ak je vážne poškodená alebo ak je úplne nepoužiteľná. Kazeta s batériou môže v ohni explodovať.
8. Dajte si pozor, aby vám batéria nevypadla alebo aby ste do nej neudreli.
9. Poškodenú batériu nepoužívajte.
10. Lítium-iónové batérie podliehajú požiadavkám zákonov o nebezpečných predmetoch. Pri komerčnej preprave, napr. tretími osobami a dopravcami je nutné dodržiavať špeciálne požiadavky na balenie a označovanie. Prípravu batérie na prepravu konzultujte s odborníkom na nebezpečné materiály. Dodržiavajte aj miestne predpisy, ktoré môžu byť prísnejšie. Voľné kontakty zalepte páskou alebo inak zaslepte a batériu zabaľte tak, aby sa vnútri balenia nemohla pohybovať.
11. Pri likvidácii kazety s batériou ju vyberte z prístroja a zlikvidujte na bezpečnom mieste. Postupujte podľa miestnych predpisov o likvidácii batérií.
12. Batérie používajte iba vo výrobkoch určených spoločnosťou Makita. Inštalácia batérií do nevhodných produktov môže spôsobiť požiar, prehrievanie, výbuch alebo únik elektrolytu.
13. Ak sa prístroj dlhšiu dobu nepoužíva, batériu z neho odstráňte.

Tipy na zaručenie čo najdlhšej životnosti batérie.

1. Kazetu s batériou nabíjajte skôr, ako so úplne vybije. Keď si všimnete, že prístroj má menej energie, okamžite ho vypnite a batériu nabite.
2. Nikdy nenabíjajte plne nabitú batériu. Prlišné nabíjanie skracuje životnosť batérie.
3. Kazetu s batériou nabíjajte pri izbovej teplote 10°C - 40°C (50°F - 104°F). Horúcu kazetu s batériou nechajte pred nabíjaním schladieť.
4. Kazetu s batériou nabite, ak ste ju dlhšie nepoužívali (viac ako 6 mesiacov).

Uchovajte si všetky upozornenia a pokyny pre potrebu v budúcnosti.

FUNKČNÝ OPIS

⚠ POZOR:

- Pred úpravami alebo kontrolou funkcií prístroja sa vždy uistite, že je vypnutý, odpojený od napájania, a že je vyťahnutá kazeta s batériou.

Použitie s batériou:

Instalácia alebo odstránenie kazety s batériou

⚠ POZOR:

- Pred inštaláciou alebo odstraňovaním kazety s batériou vždy odpojte prístroj od napájania.
- Používajte iba pôvodné lítium-iónové batérie Makita. Použitie iných ako pôvodných batérií Matika alebo upravovaných batérií môže viesť k prasknutiu batérie, požiaru, zraneniu osôb a iným škodám. Zruší to tiež platnosť záruky Makita poskytovanej spoločnosťou Makita na prístroj a nabíjačku Makita.
- **Pri inštalovaní alebo odstraňovaní kazety s batériou prístroj i kazetu pevne držte.** Ak ich nebudete pevne držať, môžu sa vám vyšmyknúť z rúk a poškodiť sa, ako aj spôsobiť zranenie osôb.
- Dajte si pozor, aby sa pri vkladaní kazety batérie nedostali medzi kazetu a prístroj prsty. K zraneniu prstov môže dôjsť aj medzi prístrojom a krytom batérie pri zatváraní krytu.

POZN.:

Nainštalovať je možné až dve kazety s batériou, ale prístroj pri prevádzke využíva vždy iba jednu batériu.

Ak chcete nainštalovať kazetu s batériou, uvoľnite zámok krytu a otvorte kryt batérie. (Fig. 1)

Vložte kazetu s batériou. Nastavte jazýček na kazete tak, aby bol zároveň s príslušnou drážkou a zasuňte kazetu na miesto. Zasuňte ju až na doraz, kým s kliknutím nazapadne na miesto. Ak vidíte červený indikátor na vrchnej strane tlačidla, znamená to, že nie je úplne zasunutá.

Potom zavrite kryt batérie. (Fig. 2)

Ak chcete kazetu s batériou odstrániť, vysuňte ju z prístroja a zároveň posúvajte tlačidlo na prednej strane kazety.















⚠ POZOR:

- Kazetu s batériou vždy inštalujte úplne tak, aby ste nevideli červený indikátor. Ak to neurobíte, môže z prístroja vypadnúť a spôsobiť zranenie vám alebo osobám v okolí.
- Kazetu s batériou neinštalujte násilu. Ak sa kazeta nezasúva ľahko, znamená to, že ju neinštalujete správne.

Indikátor zvyšnej kapacity batérie (Fig. 3)

(Iba u kaziet s batériou s indikátorom)

Stlačte tlačidlo kontroly na kazete s batériou, aby sa zobrazila zvyšná kapacita. Svetlá indikátora sa na niekoľko sekúnd rozsvietia.

Svetlá indikátora			Zvyšná kapacita
 Svieti	 Nesvieti	 Bliká	
			75% až 100%
			50% až 75%
			25% až 50%
			0% až 25%
			Nabite batériu.
			Je možné, že došlo k poruche batérie.

POZN.:

- V závislosti od podmienok použitia a teploty prostredia sa indikácia môže mierne líšiť od skutočnej kapacity.

Použitie iných ako pôvodných batérií Makita alebo upravovaných batérií zruší platnosť záruky poskytovanú spoločnosťou Makita na prístroje a nabíjačky Makita.

Použitie s napájaním AC:

Ak prístroj napájate striedavým prúdom, použite napájaci kábel dodávaný s prístrojom. Zásuvku pripojte k prístroju a zástrčku pripojte do elektrickej siete. (Fig. 4)

⚠ POZOR:

- Najskôr zásuvku úplne zasuňte do prístroja a potom pripojte zástrčku to elektrickej siete.
- Vždy, keď napájaci kábel nie je pripojený, pevne zavrite kryt zásuvky.

POZN.:

- Napájanie AC nenabíja batériu v prístroji.
- Aj pri napájaní DC sa prístroj pri pripojení napájacieho kábla automaticky prepne na napájanie AC.

Manipulácia s napájacím káblom:

Kábel pevne obtočte okolo podstavca a potom ho upevnite držiakom. (Fig. 5)

Zapnutie svetla a voľba režimu jasu. (Fig. 6)

1. Vypínač: Stlačte vypínač jedenkrát a svetlo sa zapne (v rovnakom režime jasu ako pri poslednom nastavení). Ak vypínač stlačíte znova, svetlo sa vypne.
2. Voľba režimu jasu: Sekvencia jasu: Režim vysokého jasu / režim stredného jasu / režim nízkeho jasu / režim vysokého jasu pri každom stlačení, ak svetlo svieti.

Systém ochrany batérie (Fig. 7)

Prístroj je vybavený systémom ochrany batérie, ktorý predlžuje jej životnosť. Keď sa batérie vybije, vypnú sa všetky kontrolky LED okrem jednej, pozri obrázok. O približne 5 až 10 minút neskôr systém automaticky vypne napájanie. V takom prípade batériu vyberte z prístroja a nabite.

Ventilátor chladiča

Zariadenie je vybavené ventilátorom chladiča.

Ten môže pracovať a chladiť zariadenie aj vtedy, keď je samotné zariadenie vypnuté. Ak je ventilátor v prevádzke, budete počuť zvuk vzduchu.

To neznamená poruchu zariadenia.

PREVÁDZKA

⚠ POZOR:

- Prístroj vždy položte na rovný a stabilný povrch. Inak môže dôjsť k pádu a nehode.

Nastavenie uhla svetla (Fig. 8)

Uvoľnite otočné gombíky na oboch stranách. Upravte uhol svetla (rozsah nastavenia je 240°). Potom gombíky znova utiahnite.

⚠ POZOR:

Dajte si pozor, aby ste si pri nastavovaní uhla svetla neprivreli prsty.

Použitie s podstavcom (voliteľné príslušenstvo)

⚠ POZOR:

- Skôr, ako príslušenstvo začnete používať so svetlidlom, pozorne si prečítajte návod na jeho použitie.

Svietidlo môžete umiestniť na podstavec, aby ste uľahčili jeho použitie. (Fig. 9)

⚠ POZOR:

- Dajte si pozor, aby vám prístroj pri upevňovaní na podstavec nespadol.
- Podstavec umiestnite na rovný a stabilný povrch, aby ste predišli jeho pádu.
- Nohy podstavca čo najviac roztriahnite.
- Podstavec nepoužívajte za silného vetra.
- Uistite sa, že prístroj je k podstavcu bezpečne pripevnený.
- Pri prenášaní podstavca alebo skladaní jeho nôh prístroj odmontujte.
- Pri skladaní podstavca si dajte pozor, aby ste si medzi jeho nohami neprivreli prsty.

ÚDRŽBA

⚠ POZOR:

- Pred pokusom o kontrolu alebo údržbu na prístroji sa vždy uistite, že je vypnutý, odpojený od napájania, a že je vytiahnutá kazeta s batériou.
- Nikdy nepoužívajte benzín, riedidlo, alkohol a pod. Môžu spôsobiť odfarbenie, deformáciu alebo praskliny.

Používateľ môže vykonávať iba údržbu uvedenú v tomto návode na použitie. Všetky ostatné práce sa musia vykonávať v autorizovaných servisných centrách Makita.

Čistenie

⚠ POZOR:

- Prístroj nikdy neumývajte vodou.

Raz za čas môžete vonkajší povrch prístroja (jeho telo) vyčistiť handričkou navlhčenou vo vode so saponátom.

VOLITELNÉ PRÍSLUŠENSTVO

⚠ POZOR:

- Na použitie s prístrojom Makita uvedenom v tomto návode sa odporúča nasledujúce príslušenstvo a nadstavce. Použitie iného príslušenstva či nadstavcov môže predstavovať riziko zranenia osôb. Príslušenstvo a nadstavce používajte iba na účel, na aký sú určené.

Ak potrebujete pomoc alebo ďalšie informácie o príslušenstve, obráťte sa na miestne servisné centrum Makita.

- Pôvodná batéria a nabíjačka Makita.
- Podstavec [Č. dielu:GM00002073]

POZN.:

- Niektoré položky na tomto zozname môžu byť súčasťou balenia ako štandardné príslušenstvo. To sa v jednotlivých krajinách môže líšiť.

ČESKY (Původní návod k používání)

Vysvětlivky k celkovému pohledu

1. Zámek krytu
2. Kryt baterie
3. Světlo indikátoru
4. Tlačítko kontroly
5. Napájecí kabel
6. Krty zásuvky
7. Zásuvka (pro přístroj)
8. Zástrčka (pro zdroj napájení AC, tvar je v různých zemích různý)
9. Klips
10. Vypínač
11. Volba režimu jasu
12. Knoflík

TECHNICKÉ ÚDAJE

Model	DML809
LED	96 ks, 100,8 W
Zdroj napájení	14,4 V / 18V DC
Rozměry (D × Š × V)	249 mm × 370 mm × 278 mm
Čistá váha	5,7 kg
Plocha pod tlakem (plocha čočky)	0,0241 m ²

- Technické údaje se v jednotlivých zemích mohou lišit.
- Rozměry jsou uvedeny v poloze se sklopeným madlem.
- Hmotnost nezahrnuje kazetu s baterií a napájecí kabel.
- Díky našemu nepřetržitému programu výzkumu a vývoje se zde uvedené technické údaje mohou měnit bez předchozího upozornění.

Zdroj napájení

- Zařízení připojujte pouze ke zdroji se stejným napětím, jaké je uvedeno na továrním štítku, a napájejte jej pouze jednofázovým střídavým proudem. Zařízení je dvojitě izolované, díky čemu je lze napájet i ze zásuvek bez uzemnění.

Kazeta s baterií a provozní doba

Napětí	Vhodná kazeta s baterií	Provozní doba (přibližně)		
		Dlouhá	Střední	Krátká
14,4 V	BL1415N	0,3 hodiny	0,8 hodiny	1,7 hodiny
	BL1430, BL1430B	0,5 hodiny	1,3 hodiny	2,8 hodiny
	BL1440	0,8 hodiny	2,1 hodiny	4,5 hodiny
	BL1450	0,9 hodiny	2,5 hodiny	5,0 hodiny
	BL1460B	1,0 hodiny	2,8 hodiny	5,5 hodiny
18 V	BL1815N	0,4 hodiny	1,1 hodiny	2,2 hodiny
	BL1820	0,5 hodiny	1,5 hodiny	3,0 hodiny
	BL1820B	0,6 hodiny	1,5 hodiny	3,0 hodiny
	BL1830, BL1830B	0,8 hodiny	2,0 hodiny	4,0 hodiny
	BL1840, BL1840B	1,1 hodiny	2,9 hodiny	6,0 hodiny
	BL1850, BL1850B	1,4 hodiny	3,5 hodiny	7,5 hodiny
	BL1860B	1,7 hodiny	4,5 hodiny	8,5 hodiny

- Provozní doba při dvou nainstalovaných bateriích.
- V závislosti na vašem regionu nemusí být některé kazety s bateriemi uvedené výše k dispozici.
- Provozní doba se může lišit v závislosti na typu baterií, stavu nabíjení a podmínkách použití.

VAROVÁNÍ: Používejte jenom kazety s bateriemi uvedené výše. Použití jiných kazet s bateriemi může způsobit zranění a/nebo požár.

Symbols

Následující seznam uvádí symboly používané na přístroji. Před použitím se ujistěte, že rozumíte významu symbolů.



- Přečtěte si návod k použití



- Se zdrojem střídavého proudu (AC) jen pro použití uvnitř; se zdrojem stejnosměrného proudu (DC) pro použití uvnitř i venku;



- Jen pro země EU

Toto zařízení obsahuje nebezpečné součásti. Nevhodné naložení s elektrickým a elektronickým odpadem, akumulátory a bateriemi může mít negativní dopad na životní prostředí a lidské zdraví. Elektrické a elektronické součásti ani baterie nevhazujte do domácího odpadu! V souladu s evropskou směrnicí o elektrickém a elektronickém odpadu, akumulátorech, bateriích a použitých akumulátorech a bateriích a s přizpůsobením této směrnice vnitrostátním právním předpisům, by se použité elektrické součásti, baterie a akumulátory měly skládat odděleně a odevzdávat na odděleném sběrném místě pro komunální odpad. Toto sběrné místo má být provozováno v souladu s předpisy o ochraně životního prostředí.

Toto je označeno symbolem přeškrtnuté popelnice na kolečkách umístěné na zařízení.



- DVOJITÁ IZOLACE



- Optické záření (UV a IR)
Omezte vystavení očí a kůže na minimum.



- Nedívejte se do zapnuté lampy.



- Používejte vhodný štít nebo jinou ochranu očí.



- Dávejte si pozor!



- Používáte-li napájení AC, přístroj nepoužívejte v dešti nebo pokud sněží.



- IP65 pro zdroj napájení DC; IP20 pro zdroj napájení AC

Poznámka

- Tento výrobek obsahuje světelný zdroj třídy energetické účinnosti <E>.

BEZPEČNOSTNÍ UPOZORNĚNÍ DŮLEŽITÉ BEZPEČNOSTNÍ POKYNY

VAROVÁNÍ: Při používání tohoto přístroje byste vždy měli dodržovat základní bezpečnostní opatření, abyste omezili riziko požáru, elektrického šoku a osobních zranění, včetně:

PŘEČTĚTE SI VŠECHNY POKYNY.

1. Když přístroj nepoužíváte, vždy jej vypněte, vytáhněte z napájení nebo vyndejte kazetu s baterií z přístroje.
2. Je-li přístroj v provozu, nezakrývejte jej textilem, kartónem ani jiným materiálem, jinak hrozí riziko vznícení.
3. Když přístroj používá zdroj napájení AC, nepoužívejte jej ve vlhkých nebo mokřých podmínkách.
4. Nevystavujte přístroj dešti nebo sněhu. Nikdy jej neumývejte vodou.
5. Přístroj neprovazujte v prostředí s nebezpečím výbuchu, například v přítomnosti hořlavých kapalin, plynů nebo prachu.
6. Zástrčky přístroje musí odpovídat zásuvce. Zástrčku nikdy neupravujte. Nepoužívejte adaptérové zástrčky s uzemněným přístrojem. Nemodifikované zástrčky a odpovídající zásuvky snižují riziko úrazu elektrickým proudem.
7. Při provozu přístroje se vyhýbejte kontaktu s uzemněnými povrchy, jako je potrubí, radiátory, mikrovlnní roury nebo chladničky. Zde, pokud je vaše tělo uzemněno, existuje zvýšené riziko úrazu elektrickým proudem.
8. Nepoškozujte kabel. Kabel nikdy nepoužívejte k přenášení, tažení nebo odpojování přístroje. Udržujte kabel mimo dosah tepla, oleje, ostrých hran nebo pohyblivých součástí. Poškozené nebo zapletené kabely zvyšují riziko úrazu elektrickým proudem.
9. Pokud je externí pružný kabel svítidla poškozen, musí být nahrazen speciálním kabelem nebo kabelem dostupným výhradně od výrobce nebo servisního agenta.
10. Nedívejte se přímo do zdroje světla.
11. Zástrčkou nemanipulujte, máte-li mokré nebo umaštěné ruce.
12. Přístroj vždy umístěte na rovný a stabilní povrch, abyste předešli jeho pádu.
13. Zdroj světla v tomto svítidlu může měnit jenom výrobce nebo servisní agent, nebo podobně kvalifikovaná.
14. Napájecí kabel zásobovaný proudem ze zásuvky nenechávejte odpojený od přístroje. Může to způsobit elektrický šok.
15. Větrací otvory přístroje nesmí nic zakrývat nebo ucpávat. Větrací otvory pro chlazení udržujte v čistotě.

Použití a péče o baterie

1. Zabraňte neúmyslnému spuštění přístroje. Před připojením baterií, zvedáním nebo přenášením přístroje se ujistěte, že vypínač je v poloze vypnuto. Přenášení přístroje s prstem na vypínači nebo zapájení přístroje do zásuvky s vypínačem v poloze zapnuto je často důvodem nehod.
2. Před provedením jakýchkoli úprav nebo výměny příslušenství a před uložením elektrického přístroje odpojte baterie. Taková preventivní bezpečnostní opatření snižují riziko náhodného spuštění přístroje.
3. Nabíjejte jenom podle pokynů uváděných výrobcem. Nabíječka vhodná pro jeden typ baterií může při použití s jiným typem způsobit riziko požáru.
4. Přístroje používejte jenom s příslušnými bateriemi. Použití jiných baterií může způsobit zranění a/nebo požár.
5. Když baterie nejsou v provozu, držte je v určité vzdálenosti od jiných kovových předmětů jako jsou sponky na papír, mince, klíče, hřebíky, vruty nebo jiné drobné kovové předměty, které by mohly vytvořit propojení dvou pólů baterie. Zkrat baterie může způsobit spálení nebo požár.
6. V nesprávných podmínkách použití může z baterie vytect tekutina; nedotýkejte se jí. Pokud dojde k náhodnému kontaktu, omýjte místo vodou. Pokud se tekutina dostane do očí, vyhledejte lékařskou pomoc. Tekutina vytečená z baterie může způsobit podráždění nebo popáleniny.
7. Baterie ani přístroj nepoužívejte, jsou-li poškozeny nebo byly-li upraveny. Poškozené nebo upravené baterie se mohou chovat nepředvídatelně a způsobit požár, explozi nebo riziko poranění.
8. Baterie ani přístroj nevystavujte ohni ani vysokým teplotám. Vystavení ohni nebo teplotám nad 130 °C může způsobit výbuch.
9. Dodržujte všechny pokyny pro napájení a baterie ani přístroj nenabíjejte mimo rozsah teplot uvedený v návodu. Nesprávné nabíjení nebo překročení uvedeného rozsahu teplot může poškodit baterie a zvýšit riziko požáru.
10. Údržbu přístroje musí provádět kvalifikovaná osoba za použití pouze identických náhradních součástí. Tím se zajistí, že bude zachována bezpečnost přístroje.
11. Přístroj ani baterii neupravujte ani se nepokoušejte je opravovat jinak, než je to uvedeno v návodu k použití.

Důležité bezpečnostní pokyny pro kazetu s baterií

1. Před použitím kazety s baterií si přečtěte návod a výstražné značky na (1) nabíječe, (2) baterii a (3) produktu, který baterii používá.
2. Kazetu s baterií nedemontujte.
3. Pokud se provozní doba výrazně zkrátí, okamžitě provoz zastavte. Může to způsobit riziko přehřátí, možné spálení nebo dokonce výbuch.

4. Pokud se vám do očí dostane elektrolyt, vypláchněte je čistou vodou a okamžitě vyhledejte lékařskou pomoc. Může to vést ke ztrátě zraku.
5. Nezpůsobujte zkrat na kazetě s baterií.
 - (1) Nedotýkejte se pólů vodivými materiály.
 - (2) Kazetu s baterií neskladujte v nádobách s jinými kovovými objekty jako hřebíky, mince a pod.
 - (3) Kazetu s baterií nevystavujte dešti nebo sněhu. Zkrat baterie může způsobit zvýšení proudu, přehřátí, možné spálení nebo dokonce rozpadnutí baterie.
6. Přístroj ani kazetu s baterií neskladujte na místech, kde může teplota dosáhnout nebo překročit 50°C (122°F).
7. Kazetu s baterií nespalujte, ani pokud je vážně poškozena nebo úplně nepoužitelná. V ohni může explodovat.
8. Dejte si pozor, abyste baterii neupustili nebo do ní neuhodili.
9. Poškozenou baterii nepoužívejte.
10. Lithium-iontové baterie uvnitř kazety podléhají požadavkům předpisů o nebezpečných věcech. Pro komerční přepravu např. třetími stranami nebo dopravci, platí speciální požadavky na balení a označení. Přípravu předmětu pro přepravu nutno konzultovat s odborníkem na nebezpečné materiály. Dodržujte také místní nařízení, která mohou být přísnější. Otevřené kontakty přelepte nebo jinak zasklepte a baterii zabalte takovým způsobem, aby se v obalu nemohla pohybovat.
11. Při likvidaci kazety ji vyndejte z přístroje a zlikvidujte na bezpečném místě. Postupujte podle místních předpisů pro likvidaci baterií.
12. Baterie používejte jenom v produktech, pro které jsou určeny společností Makita. Instalace baterií do nevhodných produktů může způsobit požár, přehřátí, výbuch nebo vytečení elektrolytu.
13. Pokud přístroj delší dobu nepoužíváte, baterii z něj vyndejte.

Tipy pro zachování co nejdelší životnosti baterie

1. Kazetu s baterií nabíjejte dřív, než se úplně vybijí. Když si všimnete, že přístroji dochází energie, vždy jej vypněte a nabíjte kazetu s baterií.
2. Nikdy nenabíjejte plně nabitou kazetu s baterií. Přehřátí baterie zkracuje její životnost.
3. Kazetu s baterií nabíjejte za pokojové teploty, při 10°C - 40°C (50°F - 104°F). Horkou kazetu s baterií nechte před nabitím vychladit.
4. Pokud kazetu s baterií delší dobu (více než 6 měsíců) nepoužíváte, nabíjte ji.

Uchovejte všechna varování a pokyny pro budoucí použití.

FUNKČNÍ POPIS

⚠ POZOR:

- Před úpravou nebo kontrolou funkce přístroje se vždy ujistěte, že je přístroj vypnutý, odpojený od proudu a kazeta s baterií je odstraněna.

Použití s baterií:

Instalace a odstranění kazety s baterií

⚠ POZOR:

- Před instalací nebo odstraněním kazety s baterií přístroj vždy odpojte od proudu.
- Používejte jenom původní lithium-iontové baterie Makita. Použití jiných než původních lithium-iontových baterií Makita nebo upravených baterií může vést k prasknutí baterie, požáru, osobní zraněním nebo poškozením. Způsobí to také zneplatnění záruky společnosti Makita na přístroj a nabíječku Makita.
- **Přístroj a kazetu s baterií při instalaci nebo odstraňování kazety s baterií pevně držte.** Pokud přístroj a kazetu s baterií nebudete pevně držet, může se stát, že vám vyklouznou a způsobí poškození přístroje nebo kazety s baterií nebo zranění.
- Při instalaci kazety s baterií dejte pozor, aby se mezi přístroj a kazetu nedostaly prsty. Platí to i pro zavírání krytu baterie.

POZN.:

Instalovat lze až dvě kazety s baterií, i když přístroj za provozu používá jenom jednu.

Při instalaci kazety s baterií uvolněte zámek krytu a otevřete kryt. (Fig. 1)

Vložte kazetu s baterií. Jazyček na kazetě s baterií srovnajte s drážkou a zasuňte ji na místo. Zasuňte ji na doraz, dokud s kliknutím nezapadne na místo. Pokud vidíte červený ukazatel na horní straně tlačítka, znamená to, že není úplně zamčena.

Poté zavřete kryt. (Fig. 2)

Pro odstranění kazety s baterií ji z přístroje vysuňte a zároveň posouvejte tlačítko na přední straně kazety.









⚠ POZOR:

- Kazetu s baterií vždy instalujte úplně, aby nebyl vidět červený ukazatel. Pokud to neuděláte, může z přístroje vypadnout a způsobit zranění vám nebo dalším osobám.
- Kazetu s baterií neinstalujte násilím. Pokud kazeta nezajíždí dovnitř lehce, znamená to, že ji neinstalujete správně.

Indikátor zbyvající kapacity baterie (Fig. 3)

(Jenom pro kazety s indikátorem)

Zbývající kapacitu baterie můžete zobrazit stisknutím tlačítka kontroly na kazetě s baterií. Indikátor se na několik sekund rozsvítí.

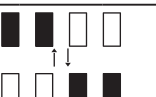
Světlo indikátoru			Zbývající kapacita
 Svítí	 Nesvítí	 Bliká	
			75% až 100%
			50% až 75%
			25% až 50%
			0% až 25%
			Nabíjte baterii.
			Baterie může být vadná.

POZN.:

- V závislosti na podmínkách použití a teplotě prostředí se indikátor může jemně odchýlit od skutečné kapacity.

Použití jiných než původních baterií Makita nebo upravených baterií zneplatní záruku společnosti Makita na přístroj a nabíječku Makita.

Použití s napájením AC:

Při použití přístroje s napájením AC použijte napájecí kabel, který je přiložen k přístroji. Zásuvku připojte k přístroji a zástrčku do elektrické zásuvky. (Fig. 4)

⚠ POZOR:

- Nejdřív připojte zásuvku k přístroji a až poté připojte zástrčku do elektrické zásuvky.
- Pokud není připojen napájecí kabel, kryt zásuvky vždy pevně zavřete,

POZN.:

- Napájení AC nedobíjí baterii vloženou do přístroje.
- I při provozu s napájením DC proudem se přístroj automaticky přepne na napájení AC, když do něj zasunete kabel.

Organizace napájecího kabelu:

Napájecí kabel pevně stočte kolem podstavce a poté pomocí klipsu upevněte jeho konec. (Fig. 5)

Zapnutí světla a volba režimu jasu (Fig. 6)

1. Vypínač: Stiskněte jej jednou a světlo se zapne (při stejném jasu jako byl nastaven při posledním použití). Stiskněte vypínač znovu a světlo se vypne.
2. Volba režimu jasu: Sekvence jasu je: Režim vysokého jasu / Režim středního jasu / Režim nízkého jasu / Režim vysokého jasu při každém stisknutí, když je světlo zapnuto.

Systém ochrany baterie (Fig. 7)

Přístroj je vybaven systémem ochrany baterie, který prodlužuje její životnost. Když se baterie vybíjí, vypnou se všechny LED kontrolky kromě jedné, viz obrázek. O přibližně pět až deset minut systém automaticky vypne napájení. V takovém případě vyjměte baterii z přístroje a nabijte ji.

Ventilátor chlazení

Toto zařízení je vybaveno ventilátorem chlazení.

Ventilátor může být v provozu, aby zařízení ochladil, i pokud je vypnuto. Během provozu ventilátoru je slyšet zvuk vzduchu.

Neznamená to poruchu zařízení.

PROVOZ

⚠ POZOR:

- Přístroj vždy umístěte na rovný a stabilní povrch. Jinak může dojít k pádu a nehodám.

Nastavení úhlu světla (Fig. 8)

Uvolněte knoflíky na obou stranách. Nastavte úhel světla (rozsah úprav je 240°). Poté knoflíky znovu utáhněte.

⚠ POZOR:

Dejte pozor, aby se při nastavení úhlu světla nedostaly pod knoflíky prsty.

Použití se stojanem (volitelné příslušenství)

⚠ POZOR:

- Než začnete příslušenství používat se světlem, pozorně si přečtěte návod k použití.

Světlo můžete umístit na stojan, abyste ulehčili jeho použití. (Fig. 9)

⚠ POZOR:

- Dejte pozor, abyste světlo při připevňování ke stojanu neupustili.
- Stojan umístěte na rovný a stabilní povrch, abyste předešli jeho pádu.
- Nohy stojanu co nejvíc roztáhněte.
- Stojan nepoužívejte za silného větru.
- Ujistěte se, že přístroj je ke stojanu pevně připevněn.
- Při přenášení stojanu nebo skládání jeho nohou přístroj odstraňte.
- Při skládání stojanu dejte pozor, aby se mezi jeho nohy nedostaly prsty.

ÚDRŽBA

⚠ POZOR:

- Před pokusem o vykonání kontroly nebo údržby se vždy ujistěte, že je přístroj vypnutý, odpojený od proudu a kazeta s baterií je odstraněna.
- Nikdy nepoužívejte benzín, ředidlo, alkohol ani podobné látky. Mohou způsobit odbarvení, deformaci nebo praskliny.

Uživatel může provádět jenom údržbové práce uvedené v tomto návodu. Všechny ostatní práce musí provádět autorizovaná servisní centra Makita.

Čištění

⚠ POZOR:

- Přístroj nikdy neomývejte vodou.

Čas od času jeho povrch utřete (tělo přístroje) pomocí hadříku navlhčeného ve vodě se saponátem.

VOLITELNÉ PŘÍSLUŠENSTVÍ

⚠ POZOR:

- Pro použití s vaším přístrojem Makita uvedeném v tomto návodu se doporučuje následující příslušenství. Použití jiného příslušenství nebo nástavců může představovat riziko poranění osob. Příslušenství nebo nástavce používejte jenom na účel, k jakému jsou určeny.

Potřebujete-li pomoc nebo další informace o tomto příslušenství, obraťte se na místní servisní centrum Makita.

- Původní baterie a nabíječka Makita
- Podstavec [Č. dílu: GM00002073]

POZN.:

- Některé položky na tomto seznamu mohou být součástí balení jako standardní příslušenství. To se v jednotlivých zemích může lišit.

SLOVENŠČINA (Originalna navodila)

Pojasnilo splošnega prikaza

1. Ključavnica pokrova
2. Pokrov baterije
3. Kontrolne lučke
4. Gumb za preverjanje
5. Napajalni kabel
6. Pokrov vtiča
7. Ženski vtič (za napravo)
8. Moški vtič (za vir napajanja, oblika se razlikuje od države do države)
9. Zaponka
10. Stikalo
11. Izbira načina osvetlitve
12. Vrtljivi gumb

SPECIFIKACIJE

Model	DML809
LED	96 kos., 100,8 W
Omrežna napetost	14,4 V / 18 V DC
Mere (D × Š × V)	249 mm × 370 mm × 278 mm
Neto teža:	5,7 kg
Območje sprejema tlaka (območje leče)	0,0241 m ²

- Specifikacije se med državami lahko razlikujejo.
- Navedene dimenzije so z ročajem v spuščnem položaju.
- Teža ne vključuje vložka za baterije in napajalnega kabla.
- Zaradi našega stalnega programa raziskav in razvoja se lahko specifikacije v tem dokumentu spremenijo brez predhodnega obvestila.

Električno napajanje

- Napravo lahko povežete le z napajanjem z enako napetostjo, kot je navedena na identifikacijski tablici, in ga lahko uporabljate samo z enofazno izmenično napetostjo. Naprava je dvojno izolirana in jo zaradi tega lahko uporabljate tudi z vtičnicami brez ozemljitvene žice.

Primeren vložek za baterije in čas delovanja

Napetost	Primeren vložek za baterije	Čas delovanja (približno)		
		Visoko	Srednje	Nizko
14,4 V	BL1415N	0,3 ur	0,8 ur	1,7 ur
	BL1430, BL1430B	0,5 ur	1,3 ur	2,8 ur
	BL1440	0,8 ur	2,1 ur	4,5 ur
	BL1450	0,9 ur	2,5 ur	5,0 ur
	BL1460B	1,0 ur	2,8 ur	5,5 ur
18 V	BL1815N	0,4 ur	1,1 ur	2,2 ur
	BL1820	0,5 ur	1,5 ur	3,0 ur
	BL1820B	0,6 ur	1,5 ur	3,0 ur
	BL1830, BL1830B	0,8 ur	2,0 ur	4,0 ur
	BL1840, BL1840B	1,1 ur	2,9 ur	6,0 ur
	BL1850, BL1850B	1,4 ur	3,5 ur	7,5 ur
	BL1860B	1,7 ur	4,5 ur	8,5 ur

- Čas delovanja temelji na pogoju, da sta vstavljeni dve bateriji.
- Nekateri zgoraj naštetih vložki za baterije morda niso na voljo, odvisno od države, v kateri prebivate.
- Časi delovanja se lahko razlikujejo glede na vrsto baterije, stanje polnjenja in pogoje uporabe.

⚠ OPOZORILO: Uporabljajte le zgoraj navedene vložke za baterije. Uporaba drugih vložkov za baterije lahko povzroči poškodbe in/ali požar.

Simboli

V nadaljevanju so prikazani simboli, ki se uporabljajo za opremo. Pred uporabo se prepričajte, da razumete njihov pomen.



- Preberite navodila za uporabo



- Notranja uporaba samo pri napajanju z izmeničnim tokom; notranja in zunanja uporaba za napajanje z enosmernim tokom;



- Samo za države EU

Zaradi nevarnih delov v opremi, Odpadna električna in elektronska oprema, Akumulatorji in baterije lahko škodljivo vplivajo na okolje in zdravje ljudi. Pri odstranjevanju električne in elektronske opreme ali baterij ločite od drugih gospodinjstev odpadkov. Glede na podatke o odpadni električni in elektronski opremi Glede shranjevanja in shranjevanja energije ter evropskih direktiv, In določbe zgornjih direktiv, spremenjene v skladu z nacionalno zakonodajo, Odpadno električno opremo, baterije in akumulatorje je treba hraniti ločeno, In ločeno odpeljani na posebno zbirno mesto za komunalne odpadke, ki ustreza predpisom o varstvu okolja.

Namenska zbirna mesta so označeni zabojniki na kolesih.



- DVOJNA IZOLACIJA



- Optično sevanje (UV in IR). Zmanjšajte izpostavljenost oči ali kože.



- Ne strmite se v delujočo svetilko.



- Uporabite ustrezne ščite ali zaščito za oči.



- Bodite še posebej pazljivi in pozorni!



- Če uporabljate napajanje z izmeničnim tokom, naprave ne uporabljajte v dežju ali snegu.

IP

- IP65 za napajanje z enosmernim tokom; IP20 za napajanje z izmenično napetostjo

Opombe

- Ta izdelek vsebuje majhno količino energije z razredom energetske učinkovitosti <E>.

VARNOSTNO OPOZORILO POMEMBNA VARNOSTNA NAVODILA

⚠ OPOZORILO: Pri uporabi naprav je treba vedno upoštevati osnovne varnostne ukrepe za zmanjšanje nevarnosti požara, električnega udara in telesnih poškodb, vključno z naslednjim:

PREBERITE VSA NAVODILA.

1. Kadar naprave ne uporabljate, jo vedno izklopite in izvlomite/odstranite vložek za baterije.
2. Naprave ne pokrivajte s krpo, kartonom in podobno. V nasprotnem primeru lahko to povzroči požar.
3. Ko napravo uporabljate z izmeničnim napajanjem, je ne uporabljajte na vlažnih ali mokrih mestih.
4. Naprave ne izpostavljajte dežju in snegu. Nikoli je ne operite v vodi.
5. Ne upravljajte z napravo v eksplozijskih območjih, na primer v prisotnosti vnetljivih tekočin, plinov ali prahu.
6. Vtiči naprave se morajo ujemati z vtičnico. Nikoli ne spreminjajte oz. predelujte vtiča na kakršen koli način. Ne uporabljajte kakršnih koli adapter vtičev z ozemljitvenimi napravami. Nespremenjeni vtiči in ustrezne vtičnice zmanjšajo tveganja električnega udara.
7. Pri uporabi naprave se izogibajte stiku telesa z ozemljenimi površinami, kot so cevi, radiatorji, mikrovalovne pečice ali hladilniki. Obstaja povečano tveganje električnega udara, če je vaše telo ozemljeno.
8. Ne uporabljajte kabla v druge namene. Nikoli ne uporabljajte kabla za nošenje, vlečenje ali izklop naprave. Priključni kabel varujte pred vročino, oljem, ostrimi robovi ali premikajočimi deli. Poškodovani ali zapleteni kabli povečajo tveganje električnega udara.
9. Če se zunanji fleksibilni kabel te luči poškoduje, ga je treba zamenjati s posebnim kablom, ki je na voljo samo pri prodajalcu ali servisnemu zastopniku.
10. Ne glejte neposredno v vir svetlobe.
11. Vtiča ne prijemajte z mokrimi ali maslnimi rokami.
12. Napravo vedno postavite na ravno in stabilno površino, da ne pade.
13. Izvor svetlobe v tej svetilki lahko zamenja le proizvajalec ali njegov servisni zastopnik ali podobno kvalificirana.
14. Med napajanjem iz vtičnice ne puščajte napajalnega kabla ločenega od naprave. To lahko povzroči električni udar.
15. Ne dovolite, da bi karkoli pokrivalo ali zamašilo zračnike naprave. Zaradi hlajenja ohranite prezračevalne reže vedno odprte.

Uporaba in nega baterijske naprave

1. Izogibajte se nenamernemu vklop orodja. Prepričajte se, da je stikalo izklopljeno, preden v orodje vstavite baterijski vložek, jo poberete ali prestavite. Pri nošnji naprave s prstom postavljenim na stikalno za vklop, oziroma pri polnjenju naprave z vklopljenim stikalom, lahko pride do nesreč.
2. Pred nastavljanjem, zamenjavo dodatkov ali skladiščenjem naprave odstranite baterijski vložek. Takšni preventivni varnostni ukrepi zmanjšajo tveganje nenamernega vklopa naprave.
3. Polnite le z napajalnikom, ki ga določi proizvajalec. Napajalnik, primeren za eno vrsto baterijskega vložka, predstavlja nevarnost požara, če ga uporabljate z drugim baterijskim vložkom.
4. Naprave uporabljajte le s predpisanimi baterijskimi vložki. Uporaba drugih baterijskih vložkov lahko predstavlja nevarnost poškodbe in požara.
5. Ko baterijskega vložka ne uporabljate, ga varujte pred stikom z drugimi kovinskimi predmeti, kot so sponke, kovanci, ključji, žebliji, vijaki ali drugi majhni kovinski predmeti, ki lahko vzpostavijo povezavo med enim in drugim polom. Če kratko sklenete pola baterije, lahko pride do opeklin ali požara.
6. Pri preobremenitvi baterije lahko iz nje brizgne tekočina, katere se ne smete dotikati. Če neugodno pridet v stik s tekočino, jo sperite z vodo. Če pride tekočina v oči, poiščite zdravniško pomoč. Tekočina, ki brizgne iz baterije, lahko povzroči draženje ali opekline.
7. Ne uporabljajte baterijskega vložka ali naprave, ki je poškodovana ali spremenjena. Poškodovane ali spremenjene baterije lahko imajo nepredvidljivo vedenje, kar lahko privede do požara, eksplozije ali nevarnosti poškodb.
8. Ne izpostavljajte baterijskega vložka ali naprave ognju ali prekomerni temperaturi. Izpostavljanje ognju ali temperaturam nad 130 °C lahko povzroči eksplozijo.
9. Upoštevajte vsa navodila za polnjenje in ne polnite baterijskega vložka na temperaturi, ki je izven predpisanih omejitev v teh navodilih. Nepravilno polnjenje ali pri temperaturi izven določenega obsega lahko poškoduje baterijo in poveča nevarnost požara.
10. Servis naj opravi usposobljen popraviljavec, ki lahko uporabi samo originalne nadomestne dele. To bo zagotovilo, da se ohranja varnost naprave.
11. Naprave ali baterijskega vložka ne poskušajte spreminjati ali popravljati, razen kot je navedeno v navodilih za uporabo in nego.

Pomembna varnostna navodila za vložek za baterije

1. Preden uporabite vložek za baterije, preberite vsa navodila in previdnostne oznake na (1) polnilniku, (2) bateriji in (3) izdelku, ki uporablja baterijo.
2. Vložka za baterije ne razstavljajte.
3. Če se čas delovanja občutno skrajša, uporabo takoj prenehajte. To lahko povzroči nevarnost pregrevanja, možne opekline in celo eksplozijo.

4. Če elektrolit pride v oči, jih izperite s čisto vodo in takoj poiščite zdravniško pomoč. Lahko povzroči izgubo vida.
5. Ne povzročite kratkega stika vložka za baterije:
 - (1) Ne dotikajte se sponk s prevodnim materialom.
 - (2) Izogibajte se shranjevanju vložka za baterije z drugimi kovinskimi predmeti, kot so žebliji, kovanci itd.
 - (3) Vložka za baterije ne izpostavljajte vodi ali dežju. Kratki stik baterije lahko povzroči velik pretok toka, pregrevanje, možne opekline in celo okvaro.
6. Naprave in vložka za baterije ne hranite na mestih, kjer lahko temperatura doseže ali preseže 50 °C (122 °F).
7. Vložka za baterije ne sežigate, tudi če je močno poškodovan ali je popolnoma dotrajan. Vložek za baterije lahko v požaru eksplodira.
8. Pazite, da baterija ne pade in se poškoduje.
9. Ne uporabljajte poškodovane baterije.
10. Vsebovane litij-ionske baterije so predmet zahtev zakonodaje za nevarne snovi. Za komercialne prevoze npr. tretje osebe, morajo prevozniki upoštevati posebne zahteve glede embalaže in etiketiranja. Za pripravo pošiljke je potrebno posvetovanje s strokovnjakom za nevarne snovi. Upoštevajte tudi podrobnejše nacionalne predpise. Odprte kontakte prelepite ali zavarujte in pripravite baterijo tako, da se v embalaži ne more premikati.
11. Ko vložek za baterije odstranite, ga odstranite iz orodja in ga odložite na varno mesto. Upoštevajte lokalne predpise v zvezi z odstranjevanjem baterije.
12. Baterije uporabljajte samo z izdelki, ki jih je določil proizvajalec Makita. Nameščanje baterij na neskladne izdelke lahko povzroči požar, prekomerno grejete, eksplozijo ali uhajanje elektrolita.
13. Če orodja dlje časa ne uporabljate, odstranite baterijo iz orodja.

Nasveti za vzdrževanje maksimalne življenjske dobe baterije

1. Vložek za baterije napolnite, preden se popolnoma izprazni.

Vedno prekinite delovanje naprave in napolnite vložek za baterije, ko opazite zmanjšano moč naprave.
2. Nikoli ne polnite popolnoma napoljenega vložka za baterije. Prekomerno polnjenje skrajša delovno dobo baterije.
3. Polnite vložek za baterije pri sobni temperaturi 10 °C - 40 °C (50 °F - 104 °F). Pred polnjenjem počakajte, da se vroč vložek za baterije ohladi.
4. Vložek za baterije napolnite, če ga dalj časa ne uporabljate (več kot šest mesecev).

Opozorila in navodila shranite za uporabo v prihodnje.

FUNKCIONALNI OPIS

POZOR:

- Vedno se pripravite, da je naprava izklopljena, izključena iz električnega omrežja in da je vložek za baterije odstranjen, preden nastavljate ali preverjate delovanje naprave.

Uporaba z baterijo:

Nameščanje ali odstranjevanje vložka za baterije

POZOR:

- Pred vstavljanjem ali odstranjevanjem vložka za baterije vedno izklopite napajanje.
- Uporabljajte samo originalne litij-ionske baterije Makita. Uporaba neoriginalnih baterij Makita ali spremenjenih baterij lahko povzroči, da baterija počí, kar povzroči požar, telesne poškodbe in škodo. Prav tako bo to razveljavilo garancijo Makita za orodje in polnilnik Makita.
- **Pri vstavljanju ali odstranjevanju vložka za baterije trdno držite napravo in vložek.** Če naprave in vložka za baterije ne boste trdno držali, lahko zdrsne z rok, kar povzroči poškodbe naprave in vložka za baterije ter poškodbe oseb.
- Pazite, da pri vstavljanju vložka za baterije ne položite prsta(-ov) med napravo in vložek za baterije, pa tudi med napravo in pokrov za baterije, ko pokrov baterije zaprete.

OPOMBA:

Vstavite lahko do dva vložka za baterije, čeprav naprava za delovanje uporablja en vložek za baterije.

Če želite namestiti vložek za baterije, sprostite pokrov in ga odprite. (Fig. 1)

Vstavite vložek za baterije. Poravnajte jeziček na vložku za baterije z utorom v ohišju in ga potisnite na svoje mesto. Vstavite ga do konca, dokler se z majhnim klikom ne zaskoči na mestu. Če na zgornji strani gumba vidite rdeči pokazatelj, ta ni popolnoma zaklenjen.

Znova zaprite pokrov baterije. (Fig. 2)

Če želite odstraniti vložek za baterije, ga potisnite iz orodja, medtem ko držite gumb na sprednji strani vložka.















POZOR:

- Vložek za baterije vedno vstavite do konca, dokler rdeč pokazatelj več ni viden. V nasprotnem primeru lahko slučajno pade iz naprave in poškoduje vas ali osebe okoli vas.
- Vložka za baterije ne vstavljajte s silo. Če vložek v napravo ne zdrsí zlahka, ga ne vstavljate pravilno.

Nakazuje preostalo zmogljivost baterije (Fig. 3)

(Samo za vložke za baterije s pokazateljem)

Pritisnite gumb za preverjanje na vložku za baterije, da preverite preostalo zmogljivost baterije. Lučke pokazatelja zasvetijo za nekaj sekund.

Kontrolne lučke			Preostala zmogljivost
 Osvetljeno	 Izklopljeno	 Utripanje	
			75% do 100%
			50% do 75%
			25% do 50%
			0% do 25%
			Napolnite baterijo.
			Morda se je pojavilo nepravilno delovanje baterije.

OPOMBA:

- Glede na pogoje uporabe in temperaturo okolice se lahko indikacija nekoliko razlikuje od dejanske zmogljivosti.

Uporaba neoriginalnih baterij Makita ali spremenjenih baterij bo razveljavila garancijo Makita za napravo in polnilnik družbe Makita.

Uporaba z izmeničnim tokom:

Ko napravo uporabljate z izmeničnim napajanjem, uporabite napajalni kabel, ki je priložen napravi. Vstavite ženski vtič v napravo in priključite moški vtič v vtičnico. (Fig. 4)

⚠️ POZOR:

- Najprej do konca vstavite ženski vtič v napravo in nato priključite moški vtič v vtičnico.
- Ko napajalni kabel ni priključen, vedno trdno zaprite pokrov vtiča.

OPOMBA:

- Napajalnik ne polni baterije, ki je vstavljena v napravo.
- Naprava tudi, ko deluje z enosmernim tokom, samodejno preklopi na izmenični tok, ko priključite napajalni kabel.

Uporaba napajalnega kabla:

Napajalni kabel tesno zavijte na stojalo, nato pa zatakните konec kabla s pritrjeno zaponko. (Fig. 5)

Vklp izbire načina luči in osvetlitve (Fig. 6)

1. Stikalo: Enkrat pritisnete stikalo, luč se vklopi (v istem načinu osvetlitve kot zadnja nastavitve). Ponovno pritisnete stikalo, luč se izklopi.
2. Izbira načina osvetlitve: Zaporedje osvetlitve je: Visoki način/srednji način/nizki način/visok način za vsak pritisk, ko luč sveti.

Sistem za zaščito baterije (Fig. 7)

Naprava je opremljena s sistemom za zaščito baterije za podaljšanje življenjske dobe baterije. Ko se baterija izprazni, se LED lučke izklopijo, razen ene LED, kot je prikazano. Nato sistem približno pet do deset minut kasneje samodejno izklopi napajanje. V tem primeru odstranite baterijo iz orodja in jo napolnite.

Hladilni ventilator

Naprava je opremljena z hladilnim ventilatorjem. Hladilni ventilator lahko obratuje zaradi hlajenja naprave tudi potem, ko se naprava izklopi. Ko deluje hladilni ventilator, sliši se zvok izpihanja zraka. To ni okvara naprave.

UPRAVLJANJE

⚠️ POZOR:

- Napravo vedno postavite na ravno in stabilno površino. V nasprotnem primeru lahko nezgodno pade.

Prilagoditev kota luči (Fig. 8)

Odvijte gumba na obeh straneh. Prilagodite kot luči (območje nastavitve je 240°). Nato gumba ponovno zategnite.

⚠️ POZOR:

Pazite, da si med prilagajanjem kota luči ne priščipnete prsta(-ov).

Uporaba s stativom (dodatna oprema)

⚠️ POZOR:

- Pred uporabo z lučjo pozorno preberite navodila za uporabo dodatkov.

Za lažjo uporabo lahko luč lahko postavite na stativ. (Fig. 9)

⚠️ POZOR:

- Pazite, da med nameščanjem na stativ naprava ne pade.
- Stativ postavite na ravno in stabilno površino, da preprečite padec.
- Noge stativa raztegnete do maksimuma.
- Stativa ne uporabljajte v močnem vetru.
- Prepričajte se, da je naprava varno pritrjena na stativ.
- Ko stativ nosite ali zlagate podnožje, napravo odstranite.
- Pazite, da si pri zapiranju stativa ne priščipnete roke ali noge.

VZDRŽEVANJE

⚠️ POZOR:

- Vedno se prepričajte, da je naprava izklopljena, izključena iz električnega omrežja in da je vložek za baterije odstranjen, preden izvajate pregled ali vzdrževanje.
- Nikoli ne uporabljajte bencina, benzena, redčila, alkohola in podobnega. Posledica je lahko razbarvanje, deformacije ali razpoke.

Uporabnik lahko izvaja samo vzdrževalna dela, opisana v tem priručniku. Vsa druga opravila morajo opraviti pooblašteni servisni centri Makita.

Čiščenje

⚠️ POZOR:

- Naprave nikdar ne operite z vodo.

Občasno obrišite zunanjo stran (ohišje naprave) s krpo, navlaženo v milnici.

IZBIRNI DODATKI

⚠️ POZOR:

- Ta dodatna oprema ali dodatki se priporočajo za uporabo z napravo Makita, ki je navedena v tem priručniku. Uporaba druge dodatne opreme ali dodatkov lahko predstavlja nevarnost za telesne poškodbe. Dodatno opremo ali dodatke uporabljajte samo za navedeni namen.

Če potrebujete kakršno koli pomoč za več podrobnosti o tej dodatni opremi, se obrnite na lokalni servisni center Makita.

- Originalna baterija in polnilnik Makita
- Stativ [št. dela: GM00002073]

OPOMBA:

- Nekatere postavke na seznamu so lahko vključene v paket opreme kot standardna dodatna oprema. Lahko se razlikujejo od države do države.

SHQIP (Udhëzimet origjinale)

Shpjegim i pamjes së përgjithshme

1. Bllokuesi i kapakut
2. Kapaku i baterisë
3. Drita e treguesit
4. Butoni i kontrollit
5. Kordoni i rrymës
6. Kapaku i folesë
7. Spina femër (për pajisjen)
8. Spinë mashkull (për burimin AC, forma ndryshon nga shteti në shtet)
9. Fiksuesi
10. Çelësi
11. Përzgjedhja e modalitetit të ndriçimit
12. Rrotulla

SPECIFIKIME

Modeli	DML809
LED	96 copë, 100, 8 W
Burimi i rrymës	14,4V / 18V DC
Përmasat (Gj × Gj × L)	249 mm × 370 mm × 278 mm
Pesha neto	5,7 kg
Zona e presionit (zona e lenteve)	0,0241 m ²

- Specifikimet mund të ndryshojnë nga një vend në tjetrin.
- Përmasat janë me pozicionin e dorezës të ulur.
- Pesha nuk përfshin baterinë dhe kordonin e rrymës elektrike.
- Për shkak të programit tonë të vazhdueshëm të kërkimit dhe zhvillimit, specifikimet këtu mund të ndryshojnë pa paralajmërim.

Furnizimi me energji

- Kjo pajisje duhet të lidhet vetëm me një burim energjie me të njëjtin voltazh siç tregohet në etiketën e të dhënave dhe mund të përdoret vetëm në një burim energjie AC me një fazë. Pajisja ka izolim të dyfishtë, prandaj mund të përdoret nga priza që nuk kanë fije tokëzimi.

Bateria përkatëse dhe koha e funksionimit

Voltazhi	Bateria	Koha e funksionimit (përafërsisht)		
		E lartë	Mesatar	E ulët
14,4V	BL1415N	0,3 orë	0,8 orë	1,7 orë
	BL1430, BL1430B	0,5 orë	1,3 orë	2,8 orë
	BL1440	0,8 orë	2,1 orë	4,5 orë
	BL1450	0,9 orë	2,5 orë	5,0 orë
	BL1460B	1,0 orë	2,8 orë	5,5 orë
18V	BL1815N	0,4 orë	1,1 orë	2,2 orë
	BL1820	0,5 orë	1,5 orë	3,0 orë
	BL1820B	0,6 orë	1,5 orë	3,0 orë
	BL1830, BL1830B	0,8 orë	2,0 orë	4,0 orë
	BL1840, BL1840B	1,1 orë	2,9 orë	6,0 orë
	BL1850, BL1850B	1,4 orë	3,5 orë	7,5 orë
	BL1860B	1,7 orë	4,5 orë	8,5 orë

- Koha e funksionimit bazohet në gjendjen kur futen dy bateri.
- Disa prej bateritë të listuara më lart mund të mos jenë të disponueshme në varësi të rajonit tuaj të banimit.
- Kohët e funksionimit mund të ndryshojnë në varësi të llojit të baterisë, statusit të karikimit dhe gjendjes së përdorimit.

⚠ PARALAJMËRIM: Përdorni vetëm bateritë e listuara më lart. Përdorimi i ndonjë baterie tjetër mund të shkaktojë lëndim dhe/ose zjarr.

Simbolet

Më poshtë tregohen simbolet e përdorura për pajisjet. Sigurohuni që e kuptoni kuptimin e tyre përpara përdorimit.



- Lexoni manualin e udhëzimeve



- Përdorimi i brendshëm vetëm për furnizimin me rrymë AC; Përdorimi i brendshëm dhe i jashtëm për furnizim me rrymë DC;



- Vetëm për vendet e BE-së

Për shkak të përbërësve të rrezikshëm në pajisje, mbeturinat e pajisjeve elektrike dhe elektronike, akumulatorëve dhe baterive, etj., Mund të kenë efekte të dëmshme në mjedis dhe shëndetin e njeriut. Kur hidhni, veçoni pajisjet elektrike ose elektronike ose bateritë nga mbeturinat e tjera shtëpiake. Sipas informacionit mbi mbeturinat e pajisjeve elektrike dhe elektronike, Dhe në lidhje me bateritë e ruajtjes dhe ruajtjes së energjisë dhe direktivat e saj evropiane, Dhe dispozitat e direktivave të mësipërme të modifikuara në përputhje me ligjet kombëtare, Pajisjet elektrike të mbeturinave, bateritë dhe akumulatorët duhet të ruhen veçmas, Dhe transportohen veçmas në një pikë të veçantë grumbullimi për mbetjet urbane që plotëson rregulloren e mbrojtjes së mjedisit.

Pika e dedikuar e grumbullimit është një kosh plehrash me rrota.



- IZOLIM I DYFISHTË



- Rrezatimi optik (UV dhe IR). Minimizoni ekspozimin ndaj syve ose lëkurës.



- Mos ia ngulni sytë llambës.



- Përdorni mbrojtje të duhur ose mbrojtjen e syve.



- Kujdes dhe vëmendje të veçantë!



- Mos e përdorni pajisjen në shi ose borë kur përdorni rrymën elektrike.



- IP65 për furnizimin me rrymë DC; IP20 për furnizimin me rrymë AC

Vërejtje

- Ky produkt përmban një sasi të vogël energjie me klasën e efikasitetit të energjisë <E>.

PARALAJMËRIM SIGURIE UDHËZIME TË RËNDËSISHME TË SIGURISË

⚠ PARALAJMËRIM: Kur përdorni pajisje, duhet të ndiqen gjithmonë masat paraprake themelore të sigurisë për të zvogëluar rrezikun nga zjarri, goditjen elektrike dhe lëndimin personal, përfshirë këtu:

LEXONI TË GJITHA UDHËZIMET.

1. Kur pajisja nuk është në përdorim, gjithmonë fiken dhe shkëputni/hiqni baterinë nga pajisja.
2. Mos e mbuloni pajisjen në funksionim me leckë ose karton, etj, përndryshe mund të shkaktojë një flakë.
3. Kur përdorni pajisjen me rrymë AC, mos e përdorni pajisjen në vende të njoma ose të lagështa.
4. Mos e ekspozoni pajisjen në shi ose borë. Asnjëherë mos e lani në ujë.
5. Mos e përdorni pajisjen në atmosfera shpërthyes, si në prani të lëngjeve të ndezshme, gazeve ose pluhur.
6. Spinat e pajisjes duhet të përputhen me prizën. Asnjëherë mos modifikoni spinat në asnjë mënyrë. Mos përdorni asnjë spinë përshtatëse me pajisje të tokëzuara. Spinat e pa-modifikuara dhe priza e përputhshme zvogëlon rrezikun e goditjes elektrike.
7. Kur përdorni pajisjen, shmangni kontaktin e trupit me sipërfaqe të tokëzuara, siç janë tubat, radiatorët, furrat me mikrovalë ose frigoriferët. Ekziston një rrezik më i lartë për goditje elektrike nëse trupi juaj është i tokëzuar ose në tokë.
8. Mos abuzoni me kordonin. Asnjëherë mos e përdorni kordonin për mbajtjen, tërheqjen ose heqjen nga priza të pajisjes. Mbajeni kordonin larg nga nxehtësia, vaji, cepat e mprehtë ose pjesët në lëvizje. Kordonët e dëmtuar ose të ngatërruar rritin rrezikun e goditjes elektrike.
9. Nëse kablo ose kordoni fleksibël i jashtëm i këtij ndriçuesi dëmtohet, duhet të zëvendësohet me një kordon ose kordë speciale në dispozicion ekskluzivisht nga prodhuesi ose agjenti i tij i shërbimit.
10. Mos shikoni drejtpërsëdrejti në burimin e dritës.
11. Mos e mbani prizën me duar të lagura ose me yndyrë.
12. Gjithmonë vendoseni pajisjen mbi një sipërfaqe të niveluar dhe të qëndrueshme për të mos lejuar që pajisja të bjerë.
13. Burimi i dritës i këtij ndriçuesi zëvendësohet vetëm nga prodhuesi ose agjenti i tij i shërbimit ose nga një person i ngjashëm i kualifikuar.
14. Mos e lini kabllo në energjisë të shkëputet nga pajisja, ndërsa rryma elektrike furnizohet nga një prizë. Duke vepruar kështu mund të shkaktohet një goditje elektrike.

15. Mos lejoni asgjë të mbulojë ose bllokojë kanalet e pajisjes. Gjithmonë mbani të pastër vrimat e ftohjes.

Përdorimi dhe kujdesi për baterinë

1. Parandaloni ndezjen e paqëllimit. Sigurohuni që çelësi të jetë në pozicion e fikjes para se të vendosni paketën e baterisë, të ngrihi ose mbani pajisjen. Mbajta e pajisjes me gishtin tuaj në çelës ose pajisjen energjetike që ka çelësin të ndezur bëhet shkak për aksidente.
2. Shkëputni paketën e baterisë nga pajisja përpara se të bëni ndonjë rregullim, ndërrim të aksesoreve ose magazinimin e pajisjes. Këto masa parandaluese të sigurisë zvogëlojnë rrezikun e ndezjes së pajisjes aksidentalisht.
3. Karikojeni vetëm me karikuesin e specifikuar nga prodhuesi. Një karikues i përshtatshëm për një lloj pakete baterie mund të krijojë rrezik zjarri kur përdoret me një tjetër paketë baterie.
4. Përdorni pajisje vetëm me paketa baterie të përcaktuara posaçërisht. Përdorimi i çdo tjetër pakete baterie mund të krijojë rrezik lëndimi dhe zjarri.
5. Kur paketa e baterisë nuk është në përdorim, mbajeni larg nga objektet e tjera metalike, si kapëse letre, monedha, çelësa, gozhdë, vida ose objekte të tjera të vogla metalike, të cilat mund të bëjnë lidhje nga një terminal në tjetrin. Qarku i shkurtër i terminalëve të baterisë së mund të shkaktojë djegie ose zjarr.
6. Në kushte abuzive, lëngu mund të nxirret nga bateria; shmangni kontaktin me të. Nëse kontakti ndodh rastësisht, shpëlajini me ujë. Nëse lëngu bie në kontakt me sytë, kërkonin ndihmë mjekësore krahas kësaj. Lëngu i nxjerrë nga bateria mund të shkaktojë acarim ose djegie.
7. Mos përdorni një paketë baterie ose pajisje që është e dëmtuar ose modifikuar. Bateritë e dëmtuara ose të modifikuara mund të shfaqin sjellje të paparashikueshme që rezultojnë në zjarr, shpërthim ose rrezik dëmtimi.
8. Mos e ekspozoni një paketë baterie ose pajisje ndaj zjarrit ose temperaturës së thatur. Ekspozimi ndaj zjarrit ose temperaturave mbi 130 °C mund të shkaktojë shpërthim.
9. Ndiqni të gjitha udhëzimet e karikimit dhe mos e karikoni paketën e baterisë ose pajisjen jashtë gamës së temperaturës, të specifikuar në udhëzime. Karikimi i gabuar ose në temperatura jashtë kufijve të caktuar mund të dëmtojë baterinë dhe të rrisë rrezikun e zjarrit.
10. Bëni që shërbimi të kryhet nga një riparues i kualifikuar duke përdorur vetëm pjesë këmbimi identike. Kjo siguron që siguria e produktit të ruhet.
11. Mos modifikoni ose të përpiqeni të rregulloni pajisjen apo paketën e baterisë, përveç siç tregohet në udhëzimet për përdorim dhe kujdes.

Udhëzime të rëndësishme të sigurisë për baterinë

1. Para se të përdorni baterinë, lexoni të gjitha udhëzimet dhe shenjat paralajmëruese mbi (1) karikuesin e baterisë, (2) baterinë dhe (3) produktin që përdor baterinë.
2. Mos çmontoni baterinë.

3. Nëse koha e funksionimit është bërë shumë më e shkurtër, ndaloni menjëherë punën. Mund të rezultojë në rrezik të mbinxehjes, djegie të mundshme, madje edhe në shpërthim.
4. Nëse elektrolitet futet në sytë tuaj, shpëlajini me ujë të pastër dhe menjëherë kërkonij kujdes mjekësor. Mund të rezultojë në humbjen e shikimit tuaj.
5. Mos bëni qark të shkurtër me baterinë:
 - (1) Mos i prekni terminalet me ndonjë material përcjellës.
 - (2) Shmangni ruajtjen e baterisë në një enë me sende metalike të tjera, siç janë gozhdët, monedhat, etj.
 - (3) Mos e ekspozoni baterinë në ujë ose shi. Qarku i shkurtër i baterisë mund të shkaktojë rrymë elektrike të madhe, mbinxehje, djegie të mundshme dhe madje edhe një avari.
6. Mos e ruani pajisjen dhe baterinë në vende ku temperatura mund të arrijë ose të kalojë 50°C (122°F).
7. Mos e baterinë edhe nëse është dëmtuar rëndë ose është konsumuar plotësisht. Bateria mund të shpërthejë në zjarr.
8. Kini kujdes që të mos lëshoni ose goditni baterinë.
9. Mos përdorni një bateri të dëmtuar.
10. Bateritë me jone litiumi u nënshtrohen kërkesave të legjislacionit për mallrat e rrezikshme. Për transporte tregtare p.sh. nga palë të treta, agjentët transporti, duhet të respektohet kërkesa e veçantë për paketimin dhe etiketimin. Për përgatitjen e transportimit të artikullit, kërkohet konsultimi me një ekspert për materiale të rrezikshme. Ju lutemi respektoni rregullat kombëtare ndoshta më të detajuara. Ngjisni me shirit ngjitës ose mbulonit kontaktet e hapura dhe paketoni baterinë në atë mënyrë që të mos lëvizë në paketim.
11. Kur flakni baterinë, hiqeni atë nga vegla dhe hidheni në një vend të sigurt. Ndiqni rregulloret tuaja lokale në lidhje me flakjen e baterisë.
12. Përdorni bateritë vetëm me produktet e specifikuara nga Makita. Instalimi i baterive në produkte jo në përputhje mund të rezultojë në zjarr, mbinxehje, shpërthim ose rrjedhje të elektrolitit.
13. Nëse vegla nuk përdoret për një periudhë kohore të gjatë, bateria duhet të hiqet nga vegla.

Këshilla për ruajtje të jetëgjatësisë maksimale të baterisë

1. Karikoni baterinë para se të shkarkohet plotësisht. Gjithmonë ndaloni funksionimin e pajisjes dhe karikoni baterinë kur vëreni më pak energji të pajisjes.
2. Asnjëherë mos karikoni një bateri të karikuar plotësisht. Mbikarikimi shkurton jetëgjatësinë e shërbimit të baterisë.
3. Karikoni baterinë në temperaturën e dhomës në 10°C - 40°C (50°F - 104°F). Lëreni që bateria e nxehtë të ftohet para se ta karikoni.
4. Karikoni baterinë nëse nuk e përdorni për një periudhë të gjatë (më shumë se gjashtë muaj).

Ruajini të gjitha paralajmërimet dhe udhëzimet për referencë në të ardhmen.

PËRSHKRIMI FUNKSIONAL

KUIDES:

- Gjithmonë sigurohuni që pajisja të jetë e fikur, e hequr nga priza dhe bateria të jetë hequr përpara se ta rregulloni ose kontrolloni funksionin në pajisje.

Përdorni me bateri:

Instalimi ose heqja e baterisë

KUIDES:

- Gjithmonë hiqeni nga priza se të instaloni ose hiqni baterinë.
- Përdorni vetëm bateri originale Makita me jone litiumi. Përdorimi i baterive jo origjinale Makita ose baterive që janë ndryshuar, mund të rezultojë në shpërthimin e baterisë duke shkaktuar zjarr, lëndim personal dhe dëmtim. Gjithashtu do të anulohë garancinë e Makita për veglën dhe karikuesin Makita.
- Mbajeni fort pajisjen dhe baterinë kur instaloni ose hiqni baterinë.**
Mosmbajtja fort e pajisjes dhe baterisë mund të bëjë që të rrëshqasin nga duart tuaja dhe të rezultojë në dëmtimin e pajisjes dhe baterisë si dhe në lëndim personal.
- Kini kujdes që mos të kapni gishtin (at) midis pajisjes dhe baterisë kur ngarkoni baterinë, si dhe ndërmjet pajisjes dhe kapakut të baterisë kur mbyllni kapakun e baterisë.

SHËNIM:

Mund të instalohen deri në dy bateri, megjithëse pajisja përdor një bateri për funksionim.

Për të instaluar baterinë, lironi bllokuesin e kapakut dhe hapni kapakun e baterisë. (Fig. 1)

Futni baterinë. Vendosni gjuhëzën e baterisë në brazdën e strukturës dhe rrëshqiteni në vend. Futeni deri në fund derisa të bllokohet në vend me një klikim të vogël. Nëse mund të shihni treguesin e kuq në anën e sipërme të butonit, nuk është kyçur plotësisht.

Pastaj mbyllni kapakun e baterisë. (Fig. 2)

Për të hequr baterinë, rrëshqiteni atë nga vegla ndërsa rrëshqitni butonin në pjesën e përparme të baterisë.



















KUIDES:

- Gjithmonë instaloni baterinë mirë derisa treguesi i kuq të mos shihet. Nëse jo, mund të bjerë aksidentalisht nga pajisja, duke shkaktuar lëndimin tuaj ose të dikujt përreth jush.
- Mos instaloni baterinë me forcë: Nëse bateria nuk rrëshqet lehtë, nuk po futet siç duhet.

Treguesi i kapacitetit të mbetur të baterisë (Fig. 3)

(Vetëm për bateri me tregues)

Shtypni butonin e kontrollit në bateri për të treguar kapacitetin e mbetur të baterisë. Drita e treguesi ndizet për disa sekonda.

Drita e treguesit			Kapaciteti i mbetur
 Ndezur	 Fikur	 Pulsim	
			75% deri 100%
			50% deri 75%
			25% deri 50%
			0% deri 25%
			Karikoni baterinë.
			Bateria mund të ketë funksionuar keq.
			

SHËNIM:

- Në varësi të kushteve të përdorimit dhe temperaturës së ambientit, kapaciteti i treguar mund të ndryshojë pak nga kapaciteti aktual.

Përdorimi i baterive jo origjinale Makita ose baterive që janë ndryshuar, anulon garancinë e Makita për pajisjen dhe karikuesin Makita.

Përdorni me rrymë AC:

Kur përdorni pajisjen me rrymë AC, përdorni kordonin e rrymës të dhënë me pajisjen. Lëreni spinën femër në pajisje dhe lidhni prizën mashkull me një prizë. (Fig. 4)

⚠ KUJDES:

- Fillimisht futeni plotësisht spinën femër në pajisje, pastaj lidhni spinën mashkull në një prizë.
- Gjithmonë mbyllni fort kapakun e prizës kur kordoni i rrymës nuk është futur në prizë.

SHËNIM:

- Rryma AC nuk karikon baterinë e futur në pajisje.
- Edhe duke funksionuar me rrymë elektrike DC, pajisja automatikisht ndryshon në rrymë AC kur kordoni i rrymës të jetë i futur në prizë.

Organizimi i kordonit elektrik:

Rrotullojeni fort kordonin e rrymës, pastaj mbërtheni fundin e kordonit duke përdorur fiksuesin. (Fig. 5)

Ndezja e përzgjedhjes së modalitetit të dritës dhe ndriçimit (Fig. 6)

1. Çelësi: Shtypni çelësin një herë, drita ndizet (në të njëjtin modalitet ndriçimi si cilësimi i fundit). Shtypni përsëri çelësin, drita fiket.
2. Përzgjedhja e modalitetit të ndriçimit: Sekuenca e ndriçimit është: Modalitet i lartë / Modalitet i mesëm / Modalitet i ulët / Modalitet i lartë për secilin shtypje kur drita është e ndezur.

Sistemi i mbrojtjes së baterisë (Fig. 7)

Pajisja është e pajisur me një sistem mbrojtjeje të baterisë për të zgjatur jetëgjatësinë e baterisë. Kur bateria të jetë e ulët, dritat LED fiken përveç një drite LED siç ilustron. Pastaj afërsisht pesë deri në dhjetë minuta më vonë, sistemi automatikisht ndërpret rrymën. Në këtë rast, hiqeni baterinë nga vegla dhe karikoni baterinë.

Ventilatori ftohës

Pajisja është e pajisur me një ventilator ftohës. Ventilatori ftohës mund të mos e ftohë pajisjen edhe pasi pajisja është fikur. Zhurma e ajrit del jashtë kur ventilatori ftohës është në punë. Ky nuk është një defekt i pajisjes.

PËRDORIMI

⚠ KUJDES:

- Vendoseni gjithmonë pajisjen në një vend të sheshtë dhe të qëndrueshëm. Përdryshe mund të ndodhë një aksident në rënie.

Rregullimi i këndit të dritës (Fig. 8)

Lironi rrotullat në të dy anët. Rregulloni këndin e dritës (gama e rregullimit është 240°). Pastaj shtrëngoni përsëri rrotullat.

⚠ KUJDES:

Kujdesuni që të mos bllokoni gishtin (at) kur rregulloni këndin e dritës.

Përdorimi me trekëmbësh (pajisje shtesë)

⚠ KUJDES:

- Lexoni me kujdes manualët udhëzuese të aksesoreve para se t'i përdorni me ndriçuesin.

Ju mund ta vendosni ndriçuesin mbi trekëmbësh për të lehtësuar përdorimin. (Fig. 9)

⚠ KUJDES:

- Kini kujdes që mos ta rrëzoni pajisjen kur bashkoni pajisjen në trekëmbësh.
- Vendoseni trekëmbësin një sipërfaqe të niveluar dhe të qëndrueshme për të mos lejuar të bjerë.
- Hapni këmbët e trekëmbëshit në maksimum.
- Mos e përdorni trekëmbësin nëse era është e fortë.
- Sigurohuni që pajisja të jetë bashkangjitur mirë në trekëmbësh.
- Hiqeni pajisjen kur mbani trekëmbësin ose kur palosni këmbët e trekëmbëshit.
- Kini kujdes që mos e kapni dorën të kapur në këmbët e trekëmbëshit kur mbyllni trekëmbësin.

MIRËMBAJTJA

⚠ KUJDES:

- Gjithmonë sigurohuni që pajisja të jetë e fikur, e hequr nga priza dhe bateria të jetë hequr përpara se të përipiqni të bëni kontroll ose mirëmbajtje.
- Asnjëherë mos përdorni benzinë, vajguri, hollues, alkoool ose të ngjashme. Si rezultat mund të ketë çngjyrosje, deformim ose çarje.

Vetëm punimet e mirëmbajtjes të përshkruara në këtë manual udhëzimi mund të kryhen nga përdoruesi. Çdo punë tjetër duhet të kryhet nga qendrat e shërbimit të autorizuar nga Makita.

Pastrimi

⚠ KUJDES:

- Asnjëherë mos e lani pajisjen në ujë.

Herë pas here fshini pjesën e jashtme (trupin e pajisjes) të pajisjes duke përdorur një leckë të lagur në ujë me sapun.

AKSESORË OPSIONALE

⚠ KUJDES:

- Këta aksesorë ose pjesë shtesë rekomandohen për t'u përdorur me pajisjen tuaj Makita të specifikuar në këtë manual. Përdorimi i ndonjë aksesori ose pjesë shtesë mund të paraqesë rrezik lëndimi të personave. Përdorni vetëm aksesorin ose pjesën shtesë për qëllimin e deklaruar të tij.

Nëse keni nevojë për ndihmë për më shumë detaje në lidhje me këto pajisje, pyesni qendrën tuaj lokale të shërbimit Makita.

- Bateri dhe karikues origjinal Makita
- Trekëmbëshi [Nr. pjesë: GM00002073]

SHËNIM:

- Disa artikuj në listë mund të përfshihen në paketën e pajisjes si aksesorë standardë. Këto mund të ndryshojnë nga një vend në tjetrin.

БЪЛГАРСКИ (Оригинални инструкции)

Обяснение на общия изглед

1. Заключване на капака
2. Капак на батерията
3. Индикаторни лампи
4. Бутон за проверка
5. Захранващ кабел
6. Капак на гнездото
7. Женски щепсел (за уреда)
8. Мъжки щепсел (за променливотоковия източник, формата варира в различните държави)
9. Държач
10. Превключвател
11. Избор на режим за яркост
12. Накатка

СПЕЦИФИКАЦИИ

Модел	DML809
LED	96 броя, 100,8 W
Електрозахранване	14,4 V/18 V постоянен
Размери (Д × Ш × В)	249 mm × 370 mm × 278 mm
Нетно тегло	5,7 kg
Зона за поемане на натиск (Зона на лещата)	0,0241 m ²

- Спецификациите могат да се различават в различните държави.
- Размерите са с дръжката в спусната позиция.
- Теглото не включва модула на батерията и захранващия кабел.
- Поради постоянната ни програма за проучвания и разработки, спецификациите, описани тук, подлежат на промяна без предизвестие.

Електрозахранване

- Уредът трябва да бъде свързан само с електрозахранване със същото напрежение, както е посочено на табелката с данни, и може да работи само с еднофазно захранване с променлив ток. Уредът е двойно изолиран и поради това може да се ползва също и от контакти без заземяващ кабел.

Приложим модул на батерията и време за работа

Волтаж	Приложим модул на батерията	Време за работа (Приблизително)		
		Дълго	Средно	Кратко
14,4 V	BL1415N	0,3 часа	0,8 часа	1,7 часа
	BL1430, BL1430B	0,5 часа	1,3 часа	2,8 часа
	BL1440	0,8 часа	2,1 часа	4,5 часа
	BL1450	0,9 часа	2,5 часа	5,0 часа
	BL1460B	1,0 часа	2,8 часа	5,5 часа
18 V	BL1815N	0,4 часа	1,1 часа	2,2 часа
	BL1820	0,5 часа	1,5 часа	3,0 часа
	BL1820B	0,6 часа	1,5 часа	3,0 часа
	BL1830, BL1830B	0,8 часа	2,0 часа	4,0 часа
	BL1840, BL1840B	1,1 часа	2,9 часа	6,0 часа
	BL1850, BL1850B	1,4 часа	3,5 часа	7,5 часа
	BL1860B	1,7 часа	4,5 часа	8,5 часа

- Времето за работа се изчислява въз основа на състоянието, в което са поставени две батерии.
- Някои от изброените по-горе модули на батерии може да не са налични в зависимост от региона, в който живеете.
- Времето за работа може да се различава в зависимост от типа на батерията, състоянието на зареждане и условията на използване.

⚠ ПРЕДУПРЕЖДЕНИЕ: Използвайте само изброените по-горе модули на батерии. Използването на всякакви други модули на батерии може да причини нараняване и/или пожар.

Символи

Следното показва символите, използвани за оборудването. Уверете се, че сте разбрали значението им преди употреба.



- Прочетете ръководството с инструкции



- При захранване с променлив ток използвайте единствено на закрито; При захранване с постоянен ток използвайте както на закрито, така и на открито;



- Единствено за страни от ЕС
Поради наличието на опасни компоненти в оборудването, отпадъчното електрическо и електронно оборудване, акумулаторите и батериите могат да оказват отрицателно въздействие върху околната среда и човешкото здраве. Не изхвърляйте електрически и електронни уреди или батерии заедно с битови отпадъци! В съответствие с Европейската директива за отпадъчното електрическо и електронно оборудване и за акумулаторите и батериите и отпадъчните акумулатори и батерии, както и с техните модифицирани термини според националното законодателство, отпадъчното електрическо оборудване, батериите и акумулаторите трябва да се съхраняват отделно и да се изнасят в отделно място за събиране за битови отпадъци, работещи в съответствие с разпоредбите за опазване на околната среда.
Това се обозначава със символа на зачеркнатия кош за копела, поставен върху оборудването.



- ДВОЙНА ИЗОЛАЦИЯ



- Оптично лъчение (UV и IR). Сведете до минимум излагането на очите или кожата.



- Не гледайте директно към работеща лампа.



- Използвайте подходящи предпазни средства или защита за очите.



- Обърнете специално внимание и бъдете предпазливи!



- Не употребявайте уреда в дъжд или сняг, когато използвате захранване с променлив ток.

IP

- IP65 за захранване с постоянен ток; IP20 за захранване с променлив ток.

Забележка

- Продуктът съдържа малко източник от клас <E> енергийна ефективност.

ПРЕДУПРЕЖДЕНИЕ ЗА БЕЗОПАСНОСТ ВАЖНИ ИНСТРУКЦИИ ЗА БЕЗОПАСНОСТ

⚠ ПРЕДУПРЕЖДЕНИЕ: Когато използвате уреда, винаги трябва да се спазват основните мерки за безопасност, за да се намали рискът от пожар, токов удар и телесни повреди, както и следното:

ПРОЧЕТЕТЕ ВСИЧКИ ИНСТРУКЦИИ.

1. Когато уредът не се използва, винаги изключвайте и откачайте/изваждайте модула на батерията от него.
2. По време на експлоатация не покривайте уреда с кърпа или картонена опаковка и т.н. В противен случай е възможна появата на пламък.
3. Когато използвате уреда с променливо токово захранване, не го използвайте на влажни или мокри места.
4. Не излагайте уреда на дъжд или сняг. Никога не го измивайте във вода.
5. Не използвайте уреда в експлозивна атмосфера, например при наличие на запалими течности, газове или прах.
6. Щепселите на уреда трябва да съответстват на контакта. Никога не модифицирайте щепсела по какъвто и да било начин. Не използвайте адаптерни щепсели със заземени (занулени) уреди. Немодифицирани щепсели и съответстващи контакти ще намалят риска от токов удар.
7. Когато работите с уреда, избягвайте контакт на тялото със заземени или занулени повърхности като тръби, радиатори, микровълнови фурни или хладилници. Има повишен риск от токов удар, ако тялото Ви е заземено или занулено.
8. Не дърпайте кабела. Никога не използвайте кабела за носене, придърпване или изключване на уреда. Дръжте кабела далеч от топлина, масло, остри ръбове или подвижни части. Повредените или заплетени кабели увеличават риска от токов удар.
9. Ако външният гъвкав кабел на това осветително тяло е повреден, той трябва да бъде заменен със специален кабел или кабел, който се предлага единствено от производителя или от неговия сервизен агент.
10. Не гледайте директно към източника на светлина.
11. Не боравете с щепсела с мокра или мазна ръка.
12. Винаги поставяйте уреда на равна и стабилна повърхност, за да предотвратите падането му.
13. Светлинният източник, съдържащ се в това осветително тяло, се заменя само от производителя или неговия сервизен агент, или подобно квалифицирано лице.

14. Не оставяйте захранващия кабел изключен от уреда, докато все още се доставя захранване от контакта. Това може да причини токов удар.
15. Не позволявайте каквото и да било да покрива или запушва отворите на уреда. Винаги поддържайте отвора за охлаждане чист.

Използване и грижа за уредите на батерии

1. Предотвратете неволно стартиране. Уверете се, че превключвателят е в изключено положение, преди да свържете комплекта батерии, да повдигнете или да пренесете уреда. Носенето на уреда с пръст върху превключвателя или енергизирането на уред с включен превключвател е предпоставка за инциденти.
2. Изключете комплекта батерии от уреда, преди да извършвате каквото и да било настройки, да смените аксесоарите или да оставите уреда за съхранение. Такива превантивни мерки за безопасност намаляват риска от случайно включване на уреда.
3. Презареждайте единствено със зарядното устройство, посочено от производителя. Зарядното устройство, подходящо за един тип комплект батерии, може да създаде риск от пожар, когато се използва с друг комплект батерии.
4. Използвайте уреди само със специално обозначените комплекти батерии. Използването на всякакви други комплекти батерии може да създаде риск от нараняване и пожар.
5. Когато комплектът батерии не се използва, дръжте го далеч от други метални предмети, като кламери, монети, ключове, пирони, винтове или други малки метални предмети, които могат да осъществят връзка между единия и другия терминал. Късото съединение при свързване на терминалите на батерията един към друг може да причини изгаряне или пожар.
6. При неподходящи условия от батерията може да бъде изхвърлена течност; избягвайте контакт. Ако случайно настъпи контакт, промийте мястото с вода. Ако течността влезе в контакт с очите, потърсете медицинска помощ. Изхвърлената от батерията течност може да причини дразнене или изгаряне.
7. Не използвайте повреден или модифициран уред или комплект батерии. Повредените или модифицирани батерии могат да проявят непредвидимо поведение, което да доведе до пожар, експлозия или риск от нараняване.
8. Не излагайте комплект батерии или уред на огън или прекомерна температура. Излагането на огън или температура над 130 °C може да причини експлозия.
9. Следвайте всички инструкции за зареждане и не зареждайте комплекта батерии или уреда извън температурния диапазон, посочен в инструкциите. При неправилно зареждане или при температури извън определения диапазон батерията може да бъде повредена и това да увеличи риска от пожар.
10. Необходимо е уредът да бъде обслужван от квалифициран ремонтен персонал, използващ само идентични резервни части. Това ще гарантира запазването на безопасността на продукта.

11. Не модифицирайте и не правете опити да ремонтирате уреда или комплекта батерии по начин, различен от указания в инструкциите за употреба и безопасност.

Важни инструкции за безопасност за модула на батерията

1. Преди да използвате модула на батерията, прочетете всички инструкции и предпазните маркировки върху (1) зарядното устройство, (2) батерията и (3) продуктът, използващ батерията.
2. Не разглобявайте модула на батерията.
3. Ако времето за работа е станало прекомерно кратко, прекратете работата незабавно. Това може да доведе до риск от прегряване, възможни изгаряния и дори експлозия.
4. Веднага потърсете медицинска помощ и изплатнете с вода, ако в очите Ви попадне електролит. Това може да доведе до загуба на Вашето зрение.
5. Не предизвиквайте късо съединение в модула на батерията:
 - (1) Не докосвайте терминалите с проводим материал.
 - (2) Избягвайте съхранението на модула на батерията в контейнер с други метални предмети, като пирони, монети и др.
 - (3) Не излагайте модула на батерията на вода или дъжд. Късото съединение в батерията може да доведе до голям токов поток, прегряване, възможни изгаряния и дори повреда.
6. Не съхранявайте уреда и модула на батерията на места, където температурата може да достигне или да надвиши 50 °C (122 °F).
7. Не изгаряйте уреда и модула на батерията, дори ако той е изключително повреден или е напълно износен. Поставен в огън, модулът на батерията може да експлодира.
8. Внимавайте да не изпуснете или ударите батерията.
9. Не използвайте повредена батерия.
10. Добавените литиево-йонни батерии са обект на изискванията на законодателството за опасни стоки. За търговски превози – напр. от трети страни, спедитори – трябва да се спазват специални изисквания за опаковане и етикетирание. Необходимо е да се консултирате с експерт по опасни материали по отношение на подготовката по изпращането на артикула. Моля, също така спазвайте наличните по-подробни национални разпоредби. Поставете тиксо или изолирайте отворените контактни пластини и опакователната батерията по такъв начин, че тя да не може да се движи в опаковката.
11. Когато изхвърляте модула на батерията, извадете го от инструмента и го изхвърлете на безопасно място. Следвайте местните разпоредби относно изхвърлянето на батерията.
12. Използвайте батериите само с продуктите, посочени от Makita. Поставянето на батериите в несъответстващи продукти може да доведе до пожар, прекомерна топлина, експлозия или изтичане на електролит.
13. Батерията трябва да бъде извадена от инструмента, ако той не се използва за дълъг период от време.

Съвети за поддържане на максимално дълъг живот на батерията

1. Заредете модула на батерията, преди да се разреди напълно. Винаги спирайте работа и зареждайте модула на батерията, когато забележите по-малка мощност от страна на уреда.
2. Никога не презареждайте напълно зареден модул на батерията. Прекомерното зареждане скъсява експлоатационния живот на батерията.
3. Зареждайте модула на батерията при стайна температура от 10 °C – 40 °C (50 °F – 104 °F). Оставете горещия модул на батерията да изстине, преди да го заредите.
4. Заредете модула на батерията, ако не я използвате за дълъг период от време (повече от шест месеца).

Запазете всички предупреждения и инструкции за бъдещи справки.

ФУНКЦИОНАЛНО ОПИСАНИЕ

⚠ ВНИМАНИЕ:

- Винаги се уверявайте, че уредът е изключен, откачен от контакта и че модулът на батерията е изваден, преди да настроите или проверите дадена функция на уреда.

Използвайте с батерия:

Поставяне или отстраняване на модула на батерията

⚠ ВНИМАНИЕ:

- Винаги изключвайте щепсела от контакта, преди да поставите или отстраните модула на батерията.
- Използвайте единствено оригинални литиево-йонни батерии Makita. Използването на неоригинални батерии Makita или батерии, които са променени, може да доведе до спукване на батерията, което да причини пожари, телесни наранявания и повреди. Това също така ще анулира гаранцията Makita за инструмента и зарядното устройство Makita.
- **Дръжте уреда и модула на батерията здраво, когато поставяте или отстранявате модула на батерията.**
Ако не държите здраво уреда и модула на батерията, те могат да се изплъзнат от ръцете Ви, а това да доведе до повреда на уреда и модула на батерията, както и до телесна повреда.
- Внимавайте да не прищипете пръста(ите) си между уреда и модула на батерията при монтиране на модула на батерията, а също и между уреда и капака на батерията, когато затваряте капака на батерията.

ЗАБЕЛЕЖКА:

Могат да се поставят до два модула на батерии, въпреки че уредът използва един модул на батерия за работа.

За да поставите модула на батерията, освободете заключването на капака и отворете капака на батерията. (Fig. 1)

Поставете модула на батерията. Подравнете езичето на модула на батерията с жлеба в корпуса и го поставете на място. Поставете го докрай, докато се застопори на място с леко щракване. Ако можете да видите червения индикатор върху горната страна на бутона, това означава, че той не е напълно фиксиран.

Затворете капака на батерията. (Fig. 2)

За да отстраните модула на батерията, плъзнете уред от инструмента, докато плъзгате бутоната върху предната страна на модула.

⚠ ВНИМАНИЕ:

- Винаги поставяйте модула на батерията докрай, докато червеният индикатор не може да се види. Ако не го направите, той може случайно да изпадне от уреда и да причини нараняване на Вас или на някого около Вас.
- Не поставяйте насилствено модула на батерията. Ако модулът не се плъзне лесно, значи не е поставен правилно.

Обозначаване на оставащия капацитет на батерията (Fig. 3)

(Само за модули на батерии с индикатора)

Натиснете бутоната за проверка върху модула на батерията, за да се покаже оставащият капацитет на батерията. Индикаторните лампи светват за няколко секунди.

Индикаторни лампи			Оставащ капацитет
■ Осветени	□ Изключени	▬ Мигащи	
■ ■ ■ ■			75% до 100%
■ ■ ■ □			50% до 75%
■ ■ □ □			25% до 50%
■ □ □ □			0% до 25%
▬ □ □ □			Заредете батерията.
■ ■ □ □	↑ ↓		Възможно е батерията да е била в неизправност.

ЗАБЕЛЕЖКА:

- В зависимост от условията на употреба и температурата на околната среда, индикацията може слабо да се различава от действителния капацитет.

Използването на неоригинални батерии Makita или батерии, които са променени, ще доведе до анулиране на гаранцията на Makita за уреда и зарядното устройство Makita.

Използвайте с променлив ток:

Когато използвате уреда с променлив ток, използвайте захранващия кабел, приложен към уреда. Поставете женския щепсел в уреда и свържете мъжкия щепсел към контакт. (Fig. 4)

⚠ ВНИМАНИЕ:

- Първо поставете напълно женския щепсел в уреда, след това свържете мъжкия щепсел към контакта.
- Винаги затваряйте здраво капака на гнездото, когато захранващият кабел не е включен.

ЗАБЕЛЕЖКА:

- Променливотоковото напрежение не зарежда поставената в уреда батерия.
- Дори при работа на постоянен ток, уредът автоматично преминава към променлив ток, когато захранващият кабел бъде включен.

Монтиране на захранващия кабел:

Увийте плътно захранващият кабел, след това фиксирайте края на кабела чрез прикрепения държач. (Fig. 5)

Включване на избора за режим на светлина и яркост (Fig. 6)

1. Превключвател: Натиснете превключвателя веднъж, светлината се включва (със същия режим на светлина като последната настройка). Натиснете превключвателя отново, светлината се изключва.
2. Избор на режим за яркост: Последователността на яркостта е: Висок режим/ Среден режим/ Слаб режим/ Висок режим за всяко натискане, когато светлината е включена.

Система за защита на батерията (Fig. 7)

Уредът е оборудван със система за защита на батерията, за да удължи живота на батерията. Когато батерията се изтощи, LED светлините угасват с изключение на един светодиода, както е показано. След приблизително пет до десет минути по-късно системата автоматично изключва захранването. В този случай отстранете батерията от инструмента и я заредете.

Вентилатор за охлаждане

Този уред е оборудван с вентилатор за охлаждане.

Вентилаторът за охлаждане може да продължи да работи за охлаждане на уреда дори и след изключване на уреда. Чува се звук от напускащия въздух, когато вентилаторът за охлаждане работи. Това не е признак за неизправност на уреда.

РАБОТА

⚠ ВНИМАНИЕ:

- Винаги поставяйте уреда на равно и стабилно място. В противен случай може да се случи инцидент с падане.

Регулиране на ъгъла на светлината (Fig. 8)

Разхлабете накатките и от двете страни. Регулирайте ъгъла на светлината (диапазонът за регулиране е 240°). Затегнете отново накатките.

⚠ ВНИМАНИЕ:

Внимавайте да не прищипете пръста(ите) си, когато регулирате ъгъла на светлината.

Използване със статив (допълнителни аксесоари)

⚠ ВНИМАНИЕ:

- Прочетете внимателно инструкциите за употреба на аксесоарите, преди да ги използвате с лампата. Можете да поставите лампата върху статива, за да улесните работата си. (Fig. 9)

⚠ ВНИМАНИЕ:

- Внимавайте да не изпуснете уреда, докато го прикрепяте към статива.
- Поставете статива на равна и стабилна повърхност, за да предотвратите падането му.
- Разтворете максимално краката на статива.
- Не използвайте статива при силен вятър.
- Уверете се, че уредът е прикрепен надеждно към статива.
- Отстранете уреда преди пренасяне на статива или преди да сгънете краката му.
- Внимавайте да не прищипете ръката си с краката на статива при сгъването му.

ПОДДРЪЖКА

⚠ ВНИМАНИЕ:

- Винаги се уверявайте, че уредът е изключен, откачен от контакта и че модулът на батерията е изваден преди да опитате да извършите преглед или поддръжка.
- Никога не използвайте бензин, бензен, разределител, алкохол или други подобни. Възможно е получаването на промяна в цвета, деформация или напукване.

Потребителят може да извършва само дейности по поддръжката, описани в това ръководство с инструкции. Всички други дейности трябва да се извършват от оторизирани сервизни центрове Makita.

Почистване

⚠ ВНИМАНИЕ:

- Никога не измивайте уреда във вода.

От време на време избърсвайте външната част (тялото на уреда) на уреда с кърпа, навлажнена със сапунена вода.

ДОПЪЛНИТЕЛНИ АКСЕСОАРИ

⚠ ВНИМАНИЕ:

- Тези аксесоари или приставки се препоръчват за използване с Вашия уред Makita, посочен в това ръководство. Използването на други аксесоари или приставки може да бъде предпоставка за риск от нараняване на хора. Използвайте аксесоар или приставка единствено според посоченото предназначение.

Ако имате нужда от помощ по отношение на повече подробности относно тези аксесоари, попитайте местния сервизен център Makita.

- Оригинална батерия и зарядно устройство Makita
- Статив [Част №: GM00002073]

ЗАБЕЛЕЖКА:

- Някои елементи от списъка могат да бъдат включени в пакета с уреда като стандартни аксесоари. Те могат да се различават в различните държави.

HRVATSKI (Originalne upute)

Objašnjenje općenitog prikaza

1. Blokada poklopca
2. Poklopac za bateriju
3. Lampice indikatora
4. Gumb za provjeru
5. Kabel napajanja
6. Poklopac utičnice
7. Ženski utikač (za uređaj)
8. Muški utikač (za izvor izmjenične struje, oblik varira od zemlje do zemlje)
9. Učvršćivač
10. Prekidač
11. Odabir načina svjetline
12. Ručka

SPECIFIKACIJE

Model	DML809
LED	96 kom, 100,8 W
Izvor napajanja	14,4 V / 18 V DC
Veličina (D × Š × V)	249 mm × 370 mm × 278 mm
Neto težina	5,7 kg
Područje za prijem tlaka (područje leća)	0,0241 m ²

- Specifikacije se mogu razlikovati od zemlje do zemlje.
- Dimenzije su izražene s ručicom u spuštenom položaju.
- Težina ne uključuje uložak s baterijom i kabel za napajanje.
- Zbog našeg kontinuiranog programa istraživanja i razvoja navedene se specifikacije mogu promijeniti bez obavijesti.

Napajanje

- Uređaj se smije priključivati samo na napajanje istog napona koji je naveden na nazivnoj pločici i može se koristiti samo na jednofaznom napajanju izmjenične struje. Uređaj ima dvostruku izolaciju i stoga se može koristiti iz utičnica bez uzemljenja.

Relevantni uložak s baterijom i radno vrijeme

Napon	Relevantni uložak s baterijom	Radno vrijeme (približno)		
		Visoko	Srednje	Nisko
14,4 V	BL1415N	0,3 sati	0,8 sati	1,7 sati
	BL1430, BL1430B	0,5 sati	1,3 sati	2,8 sati
	BL1440	0,8 sati	2,1 sati	4,5 sati
	BL1450	0,9 sati	2,5 sati	5,0 sati
	BL1460B	1,0 sati	2,8 sati	5,5 sati
18 V	BL1815N	0,4 sati	1,1 sati	2,2 sati
	BL1820	0,5 sati	1,5 sati	3,0 sati
	BL1820B	0,6 sati	1,5 sati	3,0 sati
	BL1830, BL1830B	0,8 sati	2,0 sati	4,0 sati
	BL1840, BL1840B	1,1 sati	2,9 sati	6,0 sati
	BL1850, BL1850B	1,4 sati	3,5 sati	7,5 sati
	BL1860B	1,7 sati	4,5 sati	8,5 sati

- Radno vrijeme se temelji na stanju u kojem su umetnute dvije baterije.
- Neki od gore navedenih uložaka s baterijom možda neće biti dostupni ovisno o vašoj regiji prebivanja.
- Radna vremena se mogu razlikovati ovisno o vrsti baterije, statusu punjenja i stanju korištenja.

⚠ UPOZORENJE: Koristite samo gore navedene uložke s baterijama. Korištenje nekih drugih uložaka s baterijom može dovesti do povrede i/ili požara.

Simboli

Slijedeće slike prikazuju simbole koji se koriste za opremu. Pobrinite se da razumijete njihovo značenje prije uporabe.



- Pročitajte priručnik s uputama



- Uporaba u zatvorenom samo s izmjeničnom strujom; Uporaba u zatvorenom i na otvorenom s istosmjernom strujom;



- Samo za zemlje EU

Zbog postojanja opasnih komponenata u opremi, otpadna električna i elektronička oprema, akumulatori i baterije mogu imati štetne učinke na okoliš i zdravlje ljudi. Nemojte bacati električne i elektroničke uređaje ili baterije s kućnim otpadom! U skladu s Europskom direktivom o otpadnoj električnoj i elektroničkoj opremi, akumulatorima i baterijama i o otpadnim akumulatorima i baterijama, kao i promjenama na nacionalno zakonodavstvo, otpadna električna oprema, baterije i akumulatori skladištiti će se odvojeno i odvoziti na odvojena komunalna mjesta za prikupljanje smeća, s kojima će se postupati u skladu s propisima o zaštiti okoliša.

To označava simbol kante za smeće na točkovima postavljene na opremi.



- DVOSTRUKA IZOLACIJA



- Optička radijacija (UV i IC)
Minimalno izlaganje očiju ili kože.



- Ne gledati u radnu lampu.



- Koristite odgovarajuću zaštitu ili štitnik za oči.



- Budite iznimno oprezni!



- Nemojte koristiti uređaj po kiši ili snijegu kad koristite izmjeničnu struju.



- IP65 za napajanje istosmjernom strujom; IP20 za napajanje izmjeničnom strujom

Napomena

- Ovaj proizvod sadrži malu količinu izvora energije čija je klasa energetske učinkovitosti <E>.

SIGURNOSNO UPOZORENJE VAŽNE SIGURNOSNE UPUTE

⚠ UPOZORENJE: Kad koristite uređaj, uvijek treba slijediti osnovne sigurnosne mjere opreza kako bi se smanjio rizik od požara, strujnog udara i ozljeda, uključujući sljedeće:

PROČITAJTE SVE UPUTE.

1. Kad se uređaj ne koristi uvijek ga isključite, te iskopčajte / izvadite uložak s baterijom iz uređaja.
2. Nemojte tkaninom, kartonom i sl. prekrivati uređaj dok radi. U protivnom bi moglo doći do požara.
3. Kad uređaj koristite s izmjeničnom strujom, nemojte uređaj koristiti na vlažnim i mokrim mjestima.
4. Uređaj nemojte izlagati kiši ili snijegu. Nikad ga ne perite u vodi.
5. Ne koristite uređaj u eksplozivnom okruženju, primjerice u prisutnosti zapaljivih tekućina, plinova ili prašine.
6. Utikači za uređaj moraju odgovarati utičnici. Nikad nemojte ni na koji način modificirati utikač. Ne koristite nikakve prilagodne utikače s uzemljenim uređajima. Neizmijenjeni utikači i sukladne utičnice smanjit će opasnost od električnog udara.
7. Dok radite s uređajem izbjegavajte tjelesni kontakt s uzemljenim površinama poput cijevi, radijatora, mikrovalnih pećnica i hladnjaka. Postoji povećana opasnost od električnog šoka ako je vaše tijelo uzemljeno.
8. Nemojte oštećivati kabel. Nikad nemojte koristiti kabel uređaja za nošenje, vučenje ili čupanje iz utičnice. Držite kabel što dalje od izvora topline, ulja, oštih predmeta ili pokretnih dijelova. Oštećeni ili zamršeni kabeli povećavaju opasnost od električnog šoka.
9. Ako je vanjski fleksibilni kabel ili kabel ovog svjetla oštećen, mora biti zamijenjen odgovarajućim kablom osiguranim od strane proizvođača ili ovlaštenog serviser.
10. Nemojte izravno gledati u izvor svjetlosti.
11. Nemojte dirati utikač mokrim ili masnim rukama.
12. Uređaj uvijek postavite na ravnu i stabilnu površinu kao biste spriječili padanje.
13. Izvor svjetlosti unutar ovog rasvjetnog tijela smije mijenjati samo proizvođač ili njegov servisni agent, odnosno slično kvalificirano
14. Nemojte ostavljati strujni kabel odvojen od uređaja ako iz utičnice dolazi struja. To može uzrokovati strujni udar.
15. Nemojte dopustiti da bilo što prekrije ili začepi otvore uređaja. Otvor za hlađenje treba uvijek biti čist.

Korištenje i održavanje uređaja na baterije

1. Spriječite nenamjerno paljenje. Provjerite je li sklopka u „off“ poziciji prije nego spojite s baterijom, prije nego dižete ili nosite uređaj. Nošenje uređaja s prstom na sklopci ili uključivanje u struju uređaja na kojem je sklopka u „on“ poziciji, izazivanje je nezgode.
2. Iskopčajte uložak s baterijom prije bilo kakvih podešavanja, izmjene dodataka ili spremanja električnog uređaja. Ove preventivne sigurnosne mjere smanjuju rizik od slučajnog uključivanja uređaja.
3. Napunite samo s punjačem kojeg je preporučio proizvođač. Punjač koji odgovara jednoj vrsti baterija može prouzročiti vatru ako se koristi s drugim baterijama.
4. Koristite uređaj samo s baterijama koje su za to namijenjene. Korištenje nekih drugih baterija može dovesti do opasnosti od povrede ili vatre.
5. Kad se baterije ne koriste, držite ih što dalje od drugih metalnih predmeta, kao što su spajalice, kovanice, čavli, šarafi ili drugi mali metalni predmeti, koji bi mogli napraviti spoj između jednog i drugog terminala. Kratki spoj između terminala baterije može dovesti do opekotina ili vatre.
6. U slučaju nasilnog postupanja s baterijom, tekućina može izaći iz baterije, izbjegavajte kontakt. Ako slučajno dođe do kontakta, isperite vodom. Ako tekućina dođe u kontakt s očima, zatražite i dodatnu medicinsku njegu. Tekućina koja izađe iz baterije može dovesti do nadražaja ili opekotina.
7. Nemojte koristiti uložak s baterijom ili uređaj koji je oštećen ili izmijenjen. Oštećene ili izmijenjene baterije se mogu ponašati nepredvidivo, što može uzrokovati požar, eksploziju ili rizik od ozljede.
8. Uložak s baterijom ili uređaj nemojte izlagati vatri ili previsokoj temperaturi. Izlaganje vatri ili temperaturi iznad 130 °C može uzrokovati eksploziju.
9. Slijedite sve upute za punjenje i nemojte puniti uložak s baterijom ili uređaj izvan temperaturnog raspona navedenog u uputama. Nepravilno punjenje ili punjenje na temperaturi izvan navedenog raspona može oštetiti uređaj i povećati opasnost od požara.
10. Uređaj treba servisirati kvalificirano osoblje za popravke koristeći samo identične zamjenske dijelove. To će osigurati da proizvod bude siguran.
11. Nemojte mijenjati ili pokušavati popraviti uređaj ili uložak s baterijom, osim kako je navedeno u uputama za korištenje i njegu.

Važne sigurnosne upute za uložak s baterijom

1. Prije uporabe uloška s baterijom pročitajte sve upute i oznake za oprez na (1) punjaču za bateriju, (2) bateriji i (3) proizvodu koji koristi bateriju.
2. Nemojte rastavljati uložak s baterijom.
3. Ako se radno vrijeme značajno skрати, odmah prestajte s radom. To može dovesti do rizika od pregrijavanja, opekline, pa čak i eksplozije.

4. Ako vam u oči dospiju elektroliti, isperite ih čistom vodom i odmah potražite medicinsku pomoć. To može dovesti do gubitka vida.
5. Nemojte kratko spajati uložak s baterijom.
 - (1) Nemojte dodirivati terminale provodnim materijalom.
 - (2) Izbjegavajte pohranu uloška s baterijom u spremnik s drugim metalnim predmetima, poput čavala, kovanica, itd.
 - (3) Nemojte uložak s baterijom izlagati vodi ili kiši. Kratki spoj baterije može dovesti do proboja struje, pregrijavanja, opekline, pa čak i do kvara.
6. Uređaj i uložak s baterijom nemojte pohranjivati na mjestima na kojima temperatura može prijeći 50°C (122°F).
7. Nemojte spaljivati uložak s baterijom čak i ako je jako oštećen ili potpuno istrošen. Uložak s baterijom može eksplozirati u vatri.
8. Pazite da ne isпустite ili udarite bateriju.
9. Ne popravljajte oštećenu bateriju.
10. Uključene litij-ionske baterije podliježu zahtjevima Zakona o opasnim dobrima. Za komercijalni transport putem npr. trećih strana, posredničkih agenata, moraju se poštovati posebni zahtjevi o pakiranju i označavanju. Kako biste stavku pripremili za isporuku, potrebno je obratiti se stručnjaku za opasne materijale. Također imajte na umu moguće detaljnije nacionalne propise. Zalijepite ili prekritite sve otvorene kontakte i zapakirajte bateriju tako da se ne može pomjerati unutar paketa.
11. Kod odlaganja uloška s baterijom, izvadite je iz alata i odložite na sigurno mjesto. Slijedite lokalne propise glede odlaganja baterije.
12. Baterije koristite samo s proizvodima koje odredi Makita. Ugradnja baterija za nesukladne proizvode može dovesti do požara, previsoke topline, eksplozije ili curenja elektrolita.
13. Ako se alat ne koristi dulje vrijeme, bateriju treba izvaditi iz alata.

Savjeti za maksimalno trajanje baterije

1. Uložak s baterijom napunite prije nego se potpuno isprazni. Uvijek prekinite rad uređaja i napunite uložak s baterijom kad primijetite slabiju snagu uređaja.
2. Nikad nemojte puniti posve pun uložak s baterijom. Prepunjavaње skraćuje trajanje baterije.
3. Uložak s baterijom puniti na sobnoj temperaturi od 10°C - 40°C (50°F - 104°F). Ostavite da se uložak s baterijom ohladi prije nego ga počnete puniti.
4. Uložak s baterijom napunite ako ga niste koristili dulje vrijeme (više od 6 mjeseci).

Pogledajte sva upozorenja i upute za ubuduće.

FUNKCIONALNI OPIS

OPREZ:

- Uvijek pazite da je uređaj isključen, iskopčan, te da je baterija uklonjena prije prilagođavanja ili provjere njegove funkcije.

Uporaba s baterijom:

Postavljanje ili uklanjanje uložka s baterijom

OPREZ:

- Uvijek iskopčajte uređaj prije postavljanja ili uklanjanja uložka s baterijom.
- Koristite isključivo Makita litij-ionske baterije. Uporaba baterija koje nisu original Makita ili baterija koje su mijenjanje može dovesti do pucanja baterije što može uzrokovati požar, ozljedu ili štetu. To će također poništiti Makita jamstvo za alat Makita i punjač.
- Uređaj i uložak s baterijom držite čvrsto kad postavljate ili uklanjate uložak s baterijom.** Ako uređaj i uložak s baterijom ne držite čvrsto, mogu vam iskliznuti iz ruke, što može dovesti do oštećenja uređaja i uložka s baterijom, te ozljeda.
- Pazite a vam se prsti ne zaglave između uređaja i uložka s baterijom kad postavljate uložak s baterijom, kao i između uređaja i poklopca za bateriju kad ga zatvarate.

NAPOMENA:

Mogu se postaviti do dva uložka za bateriju, iako uređaj za rad koristi samo jedan uložak.

Kako biste postavili uložak s baterijom, otpustite blokadu poklopca i otvorite poklopac za bateriju. (Fig. 1)

Umetnite uložak s baterijom. Poravnajte jezičac na ulošku s baterijom sa utorom na kućištu i kliznite ga na mjesto. Umetnite ga do kraja dok se ne blokira na mjestu laganim klikom. Ako vidite crveni indikator s gornje strane gumba, nije se potpuno blokirao.

Zatim zatvorite poklopac za bateriju. (Fig. 2)

Kako biste uklonili uložak s baterijom kliznite ga s alata kliznuvišć gumb s prednje strane uložka.

OPREZ:

- Uložak s baterijom uvijek umetnite do kraja, dok crveni indikator prestane biti vidljiv. Ako nije tako, može slučajno ispasti iz uređaja, uzrokujući ozljede vama ili nekome oko vas.
- Nemojte uložak s baterijom umetati na silu. Ako ne ulazi lagano, ne umećete ga ispravno.

Pokazivanje preostalog kapaciteta baterije (Fig. 3)

(Samo za uloške s baterijom s indikatorom)

Pritisnite gumb za provjeru na ulošku s baterijom kako biste pokazali preostali kapacitet baterije. Lampica indikatora se uključuje na nekoliko sekundi.

Lampice indikatora			Preostali kapacitet
Osvjetljeno	Isključeno	Bljeska	
			75% do 100%
			50% do 75%
			25% do 50%
			0% do 25%
			Napunite bateriju.
			Baterija je možda u kvaru.

NAPOMENA:

- Ovisno o uvjetima korištenja i okolnoj temperaturi, indikacija se može malo razlikovati od stvarnog kapaciteta.

Korištenje baterija koje nisu originalne Makita, odnosno baterija koje su mijenjane, će poništiti Makita jamstvo za Makita uređaj i punjač.

Korištenje s izmjeničnom strujom:

Kad uređaj koristite s izmjeničnom strujom, koristite kabel priložen s uređajem. Umetnite ženski utikač u uređaj i spojite muški utikač u utičnicu. (Fig. 4)

⚠ OPREZ:

- Prvo do kraja umetnite ženski utikač u uređaj, a zatim spojite muški utikač u utičnicu.
- Uvijek čvrsto zatvorite poklopac utičnice kad strujni kabel nije ukopčan.

NAPOMENA:

- Izmjenična struja ne puni bateriju umetnutu u uređaj.
- Čak i kad radi na istosmjernoj struji, uređaj automatski prelazi na izmjeničnu kad se ukopča strujni kabel.

Organiziranje strujnog kabela:

Namotajte kabel čvrsto na stalak, pa pričvrstite kraj pomoću priloženog učvršćivača. (Fig. 5)

Uključivanje svjetla i odabir načina svjetline (Fig. 6)

1. Prekidač: Pritisnite prekidač jednom, svjetlo se uključuje (aktivira se način svjetline od zadnje postavke). Ponovno pritisnite prekidač, svjetlo se isključuje.
2. Odabir načina svjetline: Slijed svjetline je: Način visoko / Način srednje / Način nisko / Način visoko za svaki pritisak dok je svjetlo uključeno.

Sustav za zaštitu baterije (Fig. 7)

Uređaj je opremljen sustavom za zaštitu baterije kako bi se produljio vijek baterije. Kad se baterija skoro isprazni, LED lampice se isključuju, osim one jedne, kao na ilustraciji. Pet do deset minuta kasnije, sustav automatski prekida napajanje. U tom slučaju izvadite bateriju iz alata i napunite ju.

Rashladni ventilator

Uređaj je opremljen rashladnim ventilatorom. Rashladni ventilator može raditi radi hlađenja uređaja čak i nakon isključivanja uređaja. Kada rashladni ventilator radi, čuje se zvuk izlaska zraka. To nije kvar uređaja.

UPORABA

⚠ OPREZ:

- Uređaj uvijek postavljajte na ravno i stabilno mjesto. U protivnom može doći do padanja.

Prilagodba kuta svjetla (Fig. 8)

Otpustite ručke s obje strane. Prilagodite kut svjetla (raspon prilagodbe je 240°). Zatim opet zategnite ručke.

⚠ OPREZ:

Pazite da ne uhvatite prste dok prilagođavate kut svjetla.

Korištenje tronošca (izborni dodaci)

⚠ OPREZ:

- Pažljivo pročitajte priručnik s uputama za dodatke prije njihova korištenja sa svjetlom.

Svjetlo možete staviti na tronožac kako biste omogućili rad. (Fig. 9)

⚠ OPREZ:

- Pazite da ne isпустite uređaj dok ga postavljate na tronožac.
- Tronožac postavite na ravnu i stabilnu površinu kao biste spriječili padanje.
- Noge tronošca raširite koliko je to moguće.
- Nemojte koristiti tronožac u slučaju jakog vjetra.
- Provjerite je li uređaj dobro pričvršćen na tronožac.
- Uklonite uređaj dok nosite tronožac ili sklapate noge tronošca.
- Pazite da ne zaglavite ruku u nogama tronošca kad ga zatvarate.

ODRŽAVANJE

⚠ OPREZ:

- Uvijek pazite da je uređaj isključen, iskopčan, te da je uložen s baterijom uklonjen prije početka pregleda ili održavanja.
- Nikad ne koristite benzin, razrjeđivač, alkohol ili nešto slično. Može doći do promjene boje, deformacije ili pukotina.

Korisnik smije obavljati samo održavanje opisano u ovom priručniku s uputama. Svi drugo radovi moraju se obaviti u ovlaštenoj servisnoj radionici Makita.

Čišćenje

⚠ OPREZ:

- Uređaj nemojte nikad prati u vodi.

Povremeno prebrišite vanjski dio (tijelo uređaja) krpom namočenom u sapunicu.

IZBORNI DODACI

⚠ OPREZ:

- Ovi se dodaci ili nastavci preporučuju za korištenje s vašim Makita uređajem navedenim u ovom priručniku. Korištenje drugih dodataka ili nastavaka može predstavljati rizik od ozljede. Dodatke ili nastavke koristite isključivo za njihovu namjenu.

Ako vam treba pomoć ili više pojedinosti o ovim dodacima, obratite se svom lokalnom Makita servisnom centru.

- Originalna baterija i punjač Makita
- Tronožac [Br. dijela: GM00002073]

NAPOMENA:

- Neke stavke s popisa mogu biti uključene u paket uređaja kao standardni dodaci. Mogu se razlikovati od zemlje do zemlje.

МАКЕДОНСКИ (Оригинални инструкции)

Објаснување на општиот поглед

1. Заклучување на капакот
2. Капак на батеријата
3. Сијалички на индикаторот
4. Копче за проверка
5. Кабел за напојување
6. Капак на штекерот
7. Женски приклучок(за апаратот)
8. Машки приклучок(за извор на наизменична струја, обликот може да варира од држава до држава)
9. Прицврстувач
10. Прекинувач
11. Избор на режим на осветленост
12. Копче

СПЕЦИФИКАЦИИ

Модел	DML809
LED	96pcs, 100,8W
Извор на напојување	14,4V / 18V DC
Димензии (Д × Ш × В)	249 mm × 370 mm × 278 mm
Нето тежина	5,7 kg
Област на прием на притисокот (површина на леќата)	0,0241 m ²

- Спецификациите може да се разликуваат од држава до држава.
- Димензиите се со спуштена положба на рацката.
- Во тежината не се вклучени касетата на батеријата и кабелот за напојување.
- Поради нашата континуирана програма за истражување и развој, спецификациите што се тука опишани се предмет на промена без најава.

Извор на напојување

- Апаратот треба да се поврзе само со извор на напојување чијашто волтажа е иста како што е наведено на плочката со името и може да работи само на еднофазно напојување со наизменична струја. Апаратот е двојно изолиран, па затоа може исто така да се користи и на штекери без жица за заземјување.

Применлива касета на батеријата и времето на работење

Напон	Применлива касета на батеријата	Време на работење (приближно)		
		Високо	Средно	Ниско
14.4V	BL1415N	0,3 часа	0,8 часа	1,7 часа
	BL1430, BL1430B	0,5 часа	1,3 часа	2,8 часа
	BL1440	0,8 часа	2,1 часа	4,5 часа
	BL1450	0,9 часа	2,5 часа	5,0 часа
	BL1460B	1,0 часа	2,8 часа	5,5 часа
18V	BL1815N	0,4 часа	1,1 часа	2,2 часа
	BL1820	0,5 часа	1,5 часа	3,0 часа
	BL1820B	0,6 часа	1,5 часа	3,0 часа
	BL1830, BL1830B	0,8 часа	2,0 часа	4,0 часа
	BL1840, BL1840B	1,1 часа	2,9 часа	6,0 часа
	BL1850, BL1850B	1,4 часа	3,5 часа	7,5 часа
	BL1860B	1,7 часа	4,5 часа	8,5 часа

- Времето на работење се заснова на состојбата кога се вметнати и двете батерии.
- Некои од касетите на батерии наведени погоре, може да не бидат достапни во зависност од вашиот регион на живеење.
- Времето на работење може да се разликува во зависност од видот на батеријата, статусот на полнење и условите на користење.

⚠ ПРЕДУПРЕДУВАЊЕ: Користете ги само касетите на батерии коишто се погоре наведени. Користењето на било кои други касети на батерии може да предизвика повреда и/или пожар.

Симболи

Следниот дел ги прикажува симболите коишто се користат за опремата. Осигурете се дека сте го разбрале нивното значење пред употребата.



- Прочитајте го упатството за користење



- Употребата во затворен простор е само за напојување со наизменична струја; Употребата во затворен и отворен простор може да биде со едностраночна струја;



- Само за земјите од ЕУ
Поради присуството на опасни материи во опремата, отпадната електрична и електронска опрема, акумулаторите и батериите може да имаат негативно влијание врз животната средина и здравјето на луѓето. Не фрлајте електрични и електронски апарати или батерии заедно со отпад од домаќинството! Во согласност со Европската Регулатива за отпад од електрична и електронска опрема, за функционални и отпадни акумулатори и батерии, како и нивно прилагодување кон националните легислативи, отпадната електрична опрема, батериите и акумулаторите треба да се чуваат одделно и да се доставуваат до посебно место за собирање на комунален отпад, во согласност со прописите за заштита на животната средина.
Ова е означено со симболот на пречкртана корпа за отпадоци поставена на опремата.



- ДВОЈНА ИЗОЛАЦИЈА



- Оптичко зрачење (ултравиолетово-UV и инфрацрвено-IR). Смалете ја колку што е можно изложеноста на очите или кожата.



- Не гледајте во ламбата за работа.



- Користете соодветен заштитен штит или заштита за очите.



- Водете посебна грижа и внимание!



- Не користете го апаратот на дожд или снег, кога користите напојување со наизменична струја.



- IP65 за напојување со едностраночна струја; IP20 за напојување со наизменична струја

Забелешка

- Овој производ содржи извор на светлина со класа на енергетска ефикасност <E>.

БЕЗБЕДНОСНО ПРЕДУПРЕДУВАЊЕ ВАЖНИ БЕЗБЕДНОСНИ УПАТСТВА

⚠ ПРЕДУПРЕДУВАЊЕ: При користењето на апаратите, основните мерки на претпазливост треба секогаш да се следат, за да се намали ризикот од пожар, електричен удар и лични повреди, вклучувајќи ги и следните нешта:

ПРОЧИТАЈТЕ ГИ СИТЕ УПАТСТВА.

1. Кога апаратот не е во употреба, секогаш исклучете го и извлечете / извадете ја касетата на батеријата од апаратот.
2. Не покривајте го апаратот додека работи со крпа, картон итн. Во спротивно, тоа може да предизвика пламен.
3. Кога го употребувате апаратот со користење на напојување со наизменична струја, не го користете апаратот во влажни или мокри места.
4. Не го изложувајте апаратот на дожд или снег. Никогаш не мијте го во вода.
5. Не користете го апаратот во средини каде што може да дојде до експлозија, каде што има присуство на запалливи течности, гасови или прашина.
6. Приклучоците на апаратот мораат да одговараат на штекерите. Никогаш не менувајте ги приклучоците на било каков начин. Не користете било какви адаптерски приклучоци кај апарати со заземјување (заземјени). Непроменетите приклучоци и соодветните штекери ќе го намалат ризикот од електричен удар.
7. Кога ракувате со апаратот, избегнувајте физички контакт со заземјени површини, како што се цевки, радијатори, микробранови печки или фрижидери. Опасноста од електричен удар е поголема ако телото ви е заземјено.
8. Не користете го кабелот на несоодветен начин. Никогаш не користете го кабелот за носење, влечење или исклучување на апаратот. Држете го кабелот подалеку од топлина, масло, остри рабови или подвижни делови. Оштетен или заплеткан кабел ја зголемува опасноста од електричен удар.
9. Ако надворешниот флексибилен кабел или специфичен кабел на оваа светилка е оштетен, треба да се замени со специјален кабел или кабел којшто е достапен исклучиво од производителот или неговиот сервисер.
10. Не гледајте директно во изворот на светлината.
11. Не ракувајте со приклучокот за струја, со влажна или мрсна рака.
12. Апаратот секогаш поставувајте го на рамна и стабилна површина, за да спречите негово паѓање.
13. Изворот на светлина којшто се содржи во оваа светилка треба да биде заменет единствено од страна на производителот или негов сервисер, или некое слично квалификувано лице.

14. Не оставајте го извлечен кабелот за напојување од апаратот, додека тој добива напојување од штекерот. Правејќи го тоа може да се предизвика електричен удар.
15. Не дозволувајте ништо да ги покрие или затне вентилациските отвори на апаратот. Вентилацискиот отвор секогаш држете го чист заради ладење.

Користење и грижа за батеријата на апаратот

1. Спречете ненамерно стартување на апаратот. Осигурете се дека прекинувачот е во исклучена позиција пред да се поврзете со батерискиот пакет, пред да го подигнете или носите апаратот. Носете го апаратот така што ќе го држите прстот на прекинувачот или на енергетскиот апарат што има прекинувач за несреќни случаи.
2. Исклучете го батерискиот пакет од апаратот пред да направите било какви прилагодувања, да промените додатоци или да го ставите некаде апаратот. Ваквите превентивни безбедносни мерки го намалуваат ризикот од случајно вклучување на апаратот.
3. Полнете ги единствено со полна одреден од страна на производителот. Полначот што е погоден за еден вид на батериски пакет може да предизвика ризик од пожар ако се користи со некој друг батериски пакет.
4. Користете апарати единствено со специјално одредени батериски пакети. Користењето на било кои други батериски пакети може да создаде ризик од повреди или пожар.
5. Кога батерискиот пакет не е во употреба, чувајте го подалеку од други метални објекти, како што се спојувалки, монети, клучеви, клинчи, шрафови или други мали метални предмети што можат да предизвикаат конекција на еден терминал со друг. Краткиот спој помеѓу терминалите може да предизвика изгореници или пожар.
6. Во услови на злоупотреба, течноста може да излезе од батериите; избегнувајте контакт. Ако дојде до случаен контакт, веднаш исплакнете со вода. Ако дојде до контакт на течноста со очите, дополнително побарајте и медицинска помош. Течноста исфрлена од батеријата може да предизвика иритација или изгореници.
7. Не користете го батерискиот пакет или апарат што се оштетени или изменети. Оштетените или изменети батерии можат да покажат непредвидливо однесување, што може да резултира со пожар, експлозија или ризик од повреда.
8. Не изложувајте го батерискиот пакет или апаратот на прекумерна температура. Изложеноста на пожар или температури што се над 130 °C може да предизвика експлозија.
9. Следете ги сите упатства за полнење на батериите и не полнете го батерискиот пакет или апаратот надвор од температурниот опсег одреден во упатствата. Неправилното полнење или полнењето на температури надвор од одредениот температурен опсег, може да ја оштети батеријата и да го зголеми ризикот од пожар.
10. Сервисирањето треба да биде изведено од страна на квалификувано лице за поправка, кое што користи само идентични делови за

замена. Со ова ќе се осигура дека се одржува безбедноста на производот.

11. Не менувајте, ниту обидувајте се да го поправите апаратот или батерискиот пакет, освен на начинот којшто е наведен во упатствата за користење и грижа.

Важни безбедносни упатства за касетата на батеријата

1. Пред да ја користите касетата на батеријата, прочитајте ги сите упатства и ознаки за предупредување за (1) полначот на батерии, (2) батеријата и (3) производот што користи батерии.
2. Не расклопувајте ја касетата на батерии.
3. Ако времето на работење станало многу кратко, веднаш престанете со работењето. Тоа може да резултира со ризик од прегревање, можни изгореници, па дури и експлозија.
4. Ако електролитот ви влезе во очите, исплакнете ги со чиста вода и веднаш побарајте медицинска помош. Тоа може да резултира со губење на видот.
5. Не скратувајте ја касетата на батеријата:
 - (1) Не допирајте ги терминалите во било каков спроводлив материјал.
 - (2) Избегнувајте складирање на касетите на батеријата во контејнер со други метални предмети како што се клинчи, монети итн.
 - (3) Не изложувајте ја касетата на батеријата на вода или дожд. Краткиот спој на батеријата може да предизвика голем проток на струја, прегревање, можни изгореници, па дури и дефекти.
6. Не складирајте го апаратот и касетата на батеријата на места каде што температурата може да достигне или надмине 50°C (122°F).
7. Не палете ја касетата на батеријата дури и ако е сериозно оштетена или целосно истрошена. Касетата на батеријата може да експлодира во пожар.
8. Внимавајте да не ја испуштите или удрите батеријата.
9. Не користете оштетена батерија.
10. Содржаните литијум-јонски батерии подлежат на законските барања за опасни материи. За комерцијалните транспорти, на пример за трети страни, агентите за шпедиција, мораат да се почитуваат посебните барања за пакување и етикетирање. За подготовка на предметот којшто се испорачува, потребна е консултација со експерт за опасни материјали. Ве молиме почитувајте ги и евентуално подеталните национални регулативи. Запелете ги со лента или маскирајте ги отворените контакти и спакувајте ја батеријата на таков начин, што нема да може да се движи во пакувањето.
11. При отфрлањето на касетата на батеријата, отстранете ја од алатот и фрлете ја на безбедно место. Следете ги вашите локални регулативи во врска со отстранувањето на батеријата.
12. Користете ги батериите единствено со производите одредени од Makita. Инсталирањето на батериите во несоодветни производи може да резултира со пожар, прекумерна топлина, експлозија или истекување на електролитот.
13. Ако алатот не се користи подолг временски период, батеријата мора да се отстрани од него.

Совети за одржување на максималниот рок на траење на батеријата

1. Наполнете ја касетата на батеријата пред целосно да се испразни. Секогаш запрете ја работата на апаратот и наполнете ја касетата на батеријата, ако приметите дека апаратот е со помала сила.
2. Никогаш не полнете ја до крај касетата на батеријата. Преполнувањето го скратува работниот век на батеријата.
3. Касетата на батеријата полнете ја на собна температура на 10°C - 40°C (50°F - 104°F). Пред полнењето оставете ја врелата касета на батеријата да се излади.
4. Наполнете ја касетата на батеријата ако не планирате да ја користите подолг временски период (повеќе од шест месеци).

Зачувајте ги сите предупредувања и упатства за во иднина.

ОПИС НА ФУНКЦИЈАТА

⚠ ВНИМАНИЕ:

- Секогаш осигурете се дека апаратот е исклучен, кабелот извлечен и касетата на батеријата е отстранета, пред да ја прилагодите или проверите функцијата на апаратот.

Користење со батерија:

Инсталирање или отстранување на касетата на батеријата

⚠ ВНИМАНИЕ:

- Секогаш извлечете го приклучокот пред инсталирањето или отстранувањето на касетата на батеријата.
- Користете само оригинални Makita литијум-јонски батерии. Користењето на неоригинални Makita батерии, или батерии што биле изменети, може да резултира со пукање на батеријата што ќе предизвика пожар, лични повреди и оштетувања. Тоа исто така ќе ја поништи Makita гаранцијата за Makita алатот и полначот.
- **Држете ги цврсто апаратот и касетата на батеријата, кога ќе ја инсталирате или отстранувате касетата на батеријата.** Неисполнувањето на условот за цврсто држење на апаратот и касетата на батеријата, може да предизвика нивно лизгање од вашите раце и да резултира со оштетување на апаратот и касетата на батеријата и лична повреда.
- Внимавајте да не го ставите прстот(ите) помеѓу апаратот и касетата на батеријата при вметнувањето на касетата на батеријата, како и помеѓу апаратот и капакот на батеријата, при затворањето на капакот на батеријата.

ЗАБЕЛЕШКА:

Можат да се инсталираат до две касети на батеријата, иако апаратот користи една касета на батеријата за работење.

За да ја инсталирате касетата на батеријата, ослободете ја бравата на капакот и отворете го капакот на батеријата. (Fig. 1)

Вметнете ја касетата на батеријата. Порамнете го јазичето на касетата на батеријата со жлебот на кукиштото и поставете ја на своето место. Вметнете ја целосно, сè додека не легне на своето место и не се чуе мало кликување. Ако можете да го видите црвениот индикатор на горната страна од копчето, тогаш таа не е целосно заклучена на своето место. Потоа затворете го капакот на батеријата. (Fig. 2)

За да ја отстраните касетата на батеријата, лизнете ја од алатката додека го лизгате копчето на предната страна од касетата.















⚠ ВНИМАНИЕ:

- Секогаш инсталирајте ја во целост касетата на батеријата, сè додека црвениот индикатор не може да биде виден. Ако не постапите така, таа може случајно да испадне од апаратот, предизвикувајќи повреда кај вас или на некој кој што е околу вас.
- Немојте со сила да ја инсталирате касетата на батеријата. Ако касетата на батеријата не лизне лесно внатре, тогаш не е правилно вметната.

Укажува на преостанатиот капацитет на батеријата (Fig. 3)

(Само за касети на батерии со индикатор)

Притиснете го копчето за проверка на касетата на батеријата, за да се означи преостанатиот капацитет на батеријата. Сијаличките на индикаторот ќе засветат неколку секунди.

Сијалички на индикаторот			Преостанат капацитет
 Осветлено	 Исклучено	 Трепкање	
			75% до 100%
			50% до 75%
			25% до 50%
			0% до 25%
			Наполни ја батеријата.
			Батеријата може да има дефект.

ЗАБЕЛЕШКА:

- Во зависност од условите за користење и температурата на околината, индикаторот може малку да се разликува од вистинскиот капацитет.

Користењето на неоригинални Makita батерии, или батерии што биле изменети, ќе ја поништи Makita гаранцијата за Makita апарат и полнач.

Користење со наизменична струја:

Кога користите апарат што користи наизменична струја, употребете го кабелот за напојување којшто бил испорачан со апаратот. Женскиот приклучок да се вметне во апаратот, а машкиот приклучок приклучете го со штекерот. (Fig. 4)

⚠ ВНИМАНИЕ:

- Прво целосно вметнете го женскиот приклучок во апаратот, а потоа машкиот приклучок приклучете го со штекерот.
- Секогаш цврсто затворете го капакот на штекерот, кога кабелот за напојување на е вклучен.

ЗАБЕЛЕШКА:

- Напојувањето со наизменична струја не ја полни батеријата којашто е вметната во апаратот.
- Дури и кога работи со напојување со еднонасочна струја, апаратот автоматски се менува на наизменична струја, кога кабелот за напојување е вметнат во штекерот.

Организирање на кабелот за напојување:

Цврсто намотајте го кабелот за напојување на постолјето, а потоа со копча прицврстете го крајот на кабелот, употребувајќи го дадениот прицврстувач. (Fig. 5)

Вклучување на изборот на режим на светлина и осветленост (Fig. 6)

1. Прекинувач: Притиснете го прекинувачот еднаш, светлото ќе се вклучи (во истиот режим на осветленост како во последната поставка). Повторно притиснете го прекинувачот, светлото ќе се исклучи.
2. Избор на режим на осветленост: Секвенцата на осветленост е: Висок режим / Среден режим / Низок режим / Висок режим за секоје притискање кога светлото е вклучено.

Систем за заштита на батеријата (Fig. 7)

Апаратот е опремен со систем за заштита на батеријата, за да го продолжи работниот век на батеријата. Кога нивото на батеријата ќе стане ниско, LED светилките се гаснат, освен една LED светилка, како што е прикажано. Потоа, околу пет до десет минути подоцна, системот автоматски го прекинува напојувањето. Во тој случај, извадете ја батеријата од алатот и наполнете ја.

Фен за ладење

Овој апарат е опремен со фен за ладење. Фенот за ладење може да работи за ладење на апаратот дури и по исклучување на апаратот. Звукот на воздухот излегува кога работи фенот за ладење. Тоа не претставува дефект на апаратот.

РАБОТЕЊЕ

⚠ ВНИМАНИЕ:

- Апаратот секогаш ставајте го на рамно и стабилно место. Во спротивно може да се случи да падне.

Прилагодување на аголот на осветлувањето (Fig. 8)

Олабавете ги копчињата на двете страни. Прилагодете го аголот на осветлувањето (опсегот на прилагодување е 240°). Потоа повторно затегнете ги копчињата.

⚠ ВНИМАНИЕ:

Внимавајте да не заглавите прст(и) при прилагодувањето на аголот на осветлувањето.

Користење со статив (опционална дополнителна опрема)

⚠ ВНИМАНИЕ:

- Внимателно прочитајте ги упатствата за додаточите, пред да ги користите со осветлувањето.

Можете да го поставите стативот, за да ја олесните работата. (Fig. 9)

⚠ ВНИМАНИЕ:

- Внимавајте да не го испуштите апаратот кога ќе го ставате на стативот.
- Ставете го стативот на рамна и стабилна површина, за да спречите негово паѓање.
- Раширете ги до максимум ногарките на стативот.
- Не користете го стативот ако има силен ветер.
- Осигурете се дека апаратот е сигурно прицврстен на стативот.
- Отстранете го апаратот кога го носите стативот или кога ги склопувате ногарките на стативот.
- Внимавајте да не ви се фати раката во ногарките на стативот, кога ќе го затворите истиот.

ОДРЖУВАЊЕ

⚠ ВНИМАНИЕ:

- Секогаш осигурете се дека апаратот е исклучен, кабелот е извлечен и касетата на батеријата е отстранета, пред да се обидете да извршите преглед или одржување.
- Никогаш не користете петрол, бензин, разредувач, алкохол или нешто слично. Може да дојде до промена на бојата, деформација или пукнатини.

Корисникот може да ги изведе само работите околу одржувањето, кои се опишани во упатството за користење. Било која друга работа мора да биде изведена од страна на овластените сервисни центри на Makita.

Чистење

⚠ ВНИМАНИЕ:

- Никогаш не мијте го апаратот во вода.

Одвреме-навреме избришете ја надворешноста (кукиштето на апаратот) на апаратот, користејќи крпа натопена во вода со сапуница.

ОПЦИОНАЛНИ ДОДАТОЦИ

⚠ ВНИМАНИЕ:

- Овие дополнителни додатоци или прилози се препорачуваат за користење со вашиот Makita апарат, наведени во ова упатство за употреба. Користењето на било какви други додатоци или прилози, може да претставува ризик од повреда на луѓето. Користете ги додаточите или прилозите само за нивната намена.

Ако ви треба помош за повеќе детали во врска со овие додатоци, обратете се во вашиот локален сервисен центар на Makita.

- Оригинална батерија и полнач на Makita
- Статив [Дел бр.: GM00002073]

ЗАБЕЛЕШКА:

- Некои предмети во списокот можат да бидат вклучени во пакетот на апаратот, како стандардни додатоци. Тие можат да се разликуваат од држава до држава.

СРПСКИ (Оригинално упутство)

Објашњење општег приказа

1. Бравица поклопца
2. Поклопац батерије
3. Лампице индикатора
4. Тастер за проверу
5. Кабл напајања
6. Поклопац утичнице
7. Женски утикач (за уређај)
8. Мушки утикач (за АС извор, изглед варира у зависности од државе)
9. Причвршћивач
10. Прекидач
11. Избор режима осветљења
12. Дугме

КАРАКТЕРИСТИКЕ

Модел	DML809
LED	96ком., 100,8W
Напајање	14,4V / 18V DC
Димензије (Д × Ш × В)	249 mm × 370 mm × 278 mm
Нето тежина	5,7 kg
Површина притиска (површина сочива)	0,0241 m ²

- Карактеристике се могу разликовати у зависности од државе.
- Димензије су дате са ручком у доњем положају.
- Тежина не укључује батерију и кабл напајања.
- Услед нашег непрекидног програма истраживања и развоја, карактеристике овде наведене могу бити промењене без обавештења.

Напајање

- Уређај сме да се прикључи само на напајање истог напона који је наведен на типској плочици и може да се користи само на једнофазном напајању изменичне струје. Уређај има двоструку изолацију и због тога може да се користи из утичница без уземљења.

Odgovarajući baterijski uložak и време рада

Напон	Odgovarajući baterijski uložak	Време рада (приближно)		
		Високо	Средње	Ниско
14,4V	BL1415N	0,3 часова	0,8 часова	1,7 часова
	BL1430, BL1430B	0,5 часова	1,3 часова	2,8 часова
	BL1440	0,8 часова	2,1 часова	4,5 часова
	BL1450	0,9 часова	2,5 часова	5,0 часова
	BL1460B	1,0 часова	2,8 часова	5,5 часова
18V	BL1815N	0,4 часова	1,1 часова	2,2 часова
	BL1820	0,5 часова	1,5 часова	3,0 часова
	BL1820B	0,6 часова	1,5 часова	3,0 часова
	BL1830, BL1830B	0,8 часова	2,0 часова	4,0 часова
	BL1840, BL1840B	1,1 часова	2,9 часова	6,0 часова
	BL1850, BL1850B	1,4 часова	3,5 часова	7,5 часова
	BL1860B	1,7 часова	4,5 часова	8,5 часова

- Време рада се базира на условима када су постављене две батерије.
- Неке од батерија наведених изнад можда неће бити доступне у зависности од вашег региона.
- Време рада се може разликовати у зависности од типа батерије, статуса напуњености и услова коришћења.

⚠ УПОЗОРЕЊЕ: Користите искључиво батерије наведене изнад. Употреба других батерија може проузроковати повреду и/или пожар.

Симболи

У наставку су приказани симболи који се користе на опреми. Будите сигурни да разумете њихово значење пре употребе.



- Прочитајте приручник са упутствима



- Код АС напајања употреба искључиво у просторији; код ДС напајања употреба у просторији и на отвореном;



- Само за државе ЕУ

Због присуства опасних компонента у опреми, отпадна електрична и електронска опрема, акумулатори и батерије могу штетно утицати на животну средину и здравље људи. Не бацајте електричне и електронске уређаје или батерије са кућним отпадом! У складу са Европском директивом о отпадној електричној и електронској опреми, акумулаторима и батеријама и о отпадним акумулаторима и батеријама, као и променама националног закона, отпадна електрична опрема, батерије и акумулатори чуваће се одвојено и транспортовати на одвојена места за прикупљање комуналног отпада, који ће се третирати у складу са прописима о заштити животне средине.

То означава симбол канте за смеће на точковима постављеним на опреми.



- ДВОСТРУКА ИЗОЛАЦИЈА



- Оптичко зрачење (УВ и ИЦ). На најмању меру смањите излагање очују и коже.



- Немојте гледати у светилку током рада.



- Користите прикладна сенила или заштиту за очи.



- Посебно водите рачуна и обратите пажњу!



- Када се користи АС напајање, опрему немојте користити на киши и снегу.



- IP65 за АС напајање; IP20 за АС напајање

Напомена

- Овај производ садржи малу количину извора енергије чија класа енергетске ефикасности је <E>.

СИГУРНОСНА УПОЗОРЕЊА ВАЖНА СИГУРНОСНА УПУТСТВА

⚠ УПОЗОРЕЊЕ: Приликом употребе уређаја, увек се морају поштовати основне сигурносне мере како би се смањило ризик од пожара, електричног удара и телесних повреда, укључујући следеће:

ПРОЧИТАЈТЕ СВА УПУТСТВА.

1. Када се уређај не користи, увек искључите и одвојите од напајања/извадите батерију из ње.
2. Током рада немојте покривати уређај тканином или картоном итд. У супротном може доћи до пожара.
3. Када користите опрему уз АС напајање, немојте је користити на влажним или мокрим локацијама.
4. Уређај немојте излагати киши или снегу. Немојте га никада прати у води.
5. Немојте радити са уређајем у експлозивним атмосферама, као што су оне у којима постоје запаљиве течности, гасови или прашина.
6. Утикачи уређаја морају бити прилагођени утичницама. Ни у ком случају немојте преправљати утикач. Са уређајима који треба да су уземљени немојте да користите никакве адаптере за утикач. Неизмењени прикључци и одговарајуће утичнице ће да смање ризик од струјног удара.
7. Када радите са уређајем, избегавајте телесни контакт са уземљеним површинама, као што су цеви, радијатори, штедњаци и расхладни уређаји. Ризик од струјног удара је већи уколико вам је тело уземљено.
8. Чувајте кабл од оштећења. Гајтан немојте никада употребљавати за ношење, вешање алата или за извлачење утикача уређаја из утичнице. Нека кабл буде далеко од извора топлоте, уља, оштрих ивица или покретних делова. Оштећени или замршени гајтани повећавају опасност од струјног удара.
9. Ако је спољни еластични кабл ове светилке оштећен, мора се заменити специјалним каблом или каблом који искључиво испоручује произвођач или његово продајно представништво.
10. Немојте директно гледати у светлосни извор.
11. Немојте руковати утикачем влажним или масним рукама.
12. Увек поставите уређај на равну и стабилну површину како бисте спречили превртање.
13. Светлосни извор у овој светилци мора заменити искључиво произвођач, његов сервисни представник или слично квалификована.
14. Немојте извући кабл напајања из уређаја док постоји напајање са утичнице. Тако можете проузроковати електрични удар.
15. Немојте дозволити да било шта покрије или блокира отворе за вентилацију на уређају. Одржавајте чистоћу отвора за вентилацију због хлађења.

Употреба и одржавање уређаја са батеријом

1. Спречите нежељено укључење. Пре прикључења батеријског паковања, подизања или ношења, водите рачуна да прекидач буде у искљученом положају. Ношење опреме са прстом на прекидачу или довођење напајања на опрему са укљученим прекидачем може изазвати незгоду.
2. Извудите батеријско паковање из уређаја пре обављања било каквих подешавања, замене додатног прибора, или складиштења. Овакве превентивне безбедносне мере смањују ризик да се уређај случајно покрене.
3. Пуњење вршите искључиво пуњачем који је одредио произвођач. Пуњач који одговара једном типу батеријског паковања може створити ризик од пожара када се користи на другом батеријском паковању.
4. Искључиво користите опрему са посебно означеним батеријским паковањима. Употреба других батеријских паковања може створити ризик од повреде и пожара.
5. Када батеријско паковање није у употреби, држите га даље од других металних предмета као што су спајалице, новчићи, кључеви, ексери, завртњи или други мали метални предмети који могу креирати спој једног терминала са другим. Кратак спој терминала батерије може проузроковати опекотине и пожар.
6. Под неповољним условима, течност може бити избачена из батерије; избегавајте контакт. Ако дође до случајног контакта, исперите водом. Ако течност дође у контакт са очима, додатно потражите лекарску помоћ. Течност избачена из батерије може проузроковати иритацију или опекотине.
7. Немојте користити батеријско паковање или уређај која је оштећен или модификован. Оштећене или модификоване батерије могу изазвати пожар, експлозију или повреду.
8. Батерију или уређај немојте излагати ватри или прекомерној температури. Излагање ватри или температури изнад 130 °C може изазвати експлозију.
9. Поштујте сва упутства за пуњење и немојте га вршити када су батеријско паковање или уређај изван температурног опсега који је наведен у упутствима. Неправилно или пуњење изван наведеног опсега може оштетити батерију и повећати ризик од пожара.
10. Сервис може обављати само квалификовани сервисер који користи идентичне заменске делове. Тако ћете осигурати да се одржи безбедност уређаја.
11. Немојте модификовати или покушати да поправите уређај или батеријско паковање на други начин осим онако како је то наведено у упутствима за употребу и одржавање.

Важна сигурносна упутства за батеријски уложак

1. Пре употребе батеријског улошка, прочитајте сва упутства и ознаке упозорења на (1) пуњачу батерије, (2) батерији и (3) производу који користи батерију.
2. Немојте растављати батеријски уложак.
3. Ако је време рада постало претерано краће, одмах зауставите рад. То може изазвати ризик од прегревања, могуће опекотине па чак и експлозију.

4. Ако вам електролит доспе у очи, исперите га чистом водом и одмах потражите лекарску помоћ. То може изазвати губитак вида.
5. Немојте извршити кратак спој батеријског улошка:
 - (1) Немојте додиривати терминале проводљивим материјалом.
 - (2) Избегавајте да чувате батеријски уложак у посуди са другим металним објектима као што су ексери, новчићи итд.
 - (3) Батеријски уложак немојте излагати води или киши. Кратак спој батерије може изазвати велики проток струје, прегревање, могуће опекотине а чак и пуцање.
6. Немојте чувати уређај и батеријски уложак на местима где температура може достићи или прећи 50°C (122°F).
7. Немојте спаљивати батеријски уложак чак иако је озбиљно оштећен или је потпуно истрожен. Батеријски уложак може експлодирати унутар ватре.
8. Водите рачуна да не испустите или ударите батерију.
9. Немојте користити оштећену батерију.
10. Постојећа литијум-јонска батерија подлеже захтевима прописа о опасним материјама У случају комерцијалног транспорта нпр. од стране трећег лица, шпедитера, морају се поштовати специјални захтеви у вези паковања и означавања. За припрему ставке коју треба испоручити, потребно је консултовање експерта за опасне материје. Такође се придржавајте можда детаљнијих државних прописа. Облепите или прекрите отворене контакте и запакујте батерију на такав начин да се не може померати унутар паковања.
11. Приликом одлагања батеријског улошка, извадите га из алата и одложите на сигурном месту. Придржавајте се локалних прописа који се односе на одлагање батерија.
12. Батерије користите искључиво у производима које је назначила компанија Макита. Постављање батерија у неодговарајуће производе може изазвати пожар, прекомерну топлоту, експлозију или цурење електролита.
13. Ако се алат не користи у дугом временском периоду, батерија се мора извадити.

Савети за максималан радни век батерије

1. Напуните батеријски уложак пре него што се потпуно испразни. Увек зауставите рад уређаја и промените батеријски уложак када приметите смањење снаге уређаја.
2. Никада немојте пунити потпуно напуњен батеријски уложак. Прекомерно пуњење скраћује радни век батерије.
3. Пуните батеријски уложак на собној температури при 10°C - 40°C (50°F - 104°F). Допустите врућем батеријском улошку да се охлади пре пуњења.
4. Напуните батеријски уложак ако га нећете користити у дужем временском периоду (више од шест месеци).

Чувајте сва упозорења и упутства за будуће потребе.

ОПИС ФУНКЦИЈА

ОПРЕЗ:

- Пре подешавања или провере функција на уређају увек проверите да ли је уређај искључен, одвојен од напајања и да ли је батеријски уложак извађен.

Употреба са батеријом:

Постављање или уклањање батеријског улошка

ОПРЕЗ:

- Увек искључите напајање пре постављања или уклањања батеријског улошка.
- Искључиво користите оригиналне Макита литијум-јонске батерије. Употреба неоригиналних Макита батерија или батерија које су измењене, може изазвати пуцање батерије проузрокујући пожар, телесне повреде и материјалну штету. То ће такође довести до губитка гаранције за Макита алат и пуњач.
- **Чврсто држите уређај и батеријски уложак када га постављате или вадите.**
Лабаво држање уређаја и батеријског улошка може узроковати да исклизну из руку и изазову оштећење уређаја, батеријског улошка и телесну повреду.
- Пазите да не прикљештите прст(е) између уређаја и батеријског улошка када га постављате као и између уређаја и поклопаца батерије када затварате поклопац.

НАПОМЕНА:

Може се поставити до два батеријска улошка, иако опрема користи један батеријски уложак за рад. Да бисте поставили батеријски уложак, отпустите бравицу поклопаца и отворите поклопац. (Fig. 1) Уметните батеријски уложак. Поравнајте језичак на батеријском улошку са жљебом у кућишту и гурните га на место. Уметните га до краја док не легне на место уз лагано шкљоцање. Ако видите црвени индикатор на горњој страни дугмета, то значи да није потпуно легао.

Затим затворите поклопац батерије. (Fig. 2)

Да бисте извадили батеријски уложак, извуците га из алата померајући дугме на предњој страни улошка.

























ОПРЕЗ:

- Увек уметните батеријски уложак до краја док се црвени индикатор не може видети. У супротном, може случајно испасти из уређаја, проузрокујући повреду вас или некога у вашој близини.
- Батеријски уложак немојте постављати на силу. Ако уложак не може лагано клизнути унутра, значи да није правилно уметнут.

Приказ преосталог капацитета батерије (Fig. 3)

(само код батеријских уложака са индикатором)

Притисните тастер за проверу на батеријском улошку како би се приказао преостали капацитет батерије. Лампице индикатора засветле у трајању од неколико секунди.

Лампице индикатора			Преостали капацитет
 Осветљена	 Искључена	 Трепери	
			75% до 100%
			50% до 75%
			25% до 50%
			0% до 25%
			Напуните батерију
			Батерија је можда неисправна.
			

НАПОМЕНА:

- У зависности од услова употребе и температуре окружења, индикација може благо одступати од стварног капацитета.

Употреба неоригиналних Макита батерија или батерија које су измењене ће довести до губитка гаранције за Макита уређај и пуњач.

Користите уз АС напајање:

Када користите уређај уз АС напајање, користите кабл који се испоручује уз њега. Уметните женски утикач у уређај и прикључите мушки утикач у утичницу. (Fig. 4)

⚠ ОПРЕЗ:

- Прво потпуно уметните женски утикач у уређај а затим прикључите мушки утикач у утичницу.
- Увек чврсто затворите поклопац утичнице када кабл напајања није прикључен.

НАПОМЕНА:

- АС напајање не пуни батерију стављену у уређај.
- Чак и када ради са DC напајањем, уређај се аутоматски пребацује на АС напајање када се прикључи кабл напајања.

Смештање кабла напајања:

Чврсто намотајте кабл напајања на носач, а затим закачите крај кабла помоћу учвршћивача. (Fig. 5)

Укључивање светла и избор режима осветљења (Fig. 6)

1. Прекидач: Притисните прекидач једном, светло се укључује (на истом режиму осветљења као последњи пут) Притисните прекидач поново, светло се искључује.
2. Избор режима осветљења: Распоред осветљења је: Високо / средње / ниско / режим високог осветљења код сваког притиска када је светло укључено.

Систем за заштиту батерије (Fig. 7)

Уређај поседује систем за заштиту батерије како би се продужио њен животног век. Када се батерија испразни, LED лампице се искључују осим једне као што је приказано. Затим приближно пет до десет минута касније систем се аутоматски искључује. У овом случају, извадите батерију из алата и напуните је.

Вентилатор за хлађење

Уређај је опремљен вентилатором за хлађење. Вентилатор за хлађење може да ради због хлађења уређаја чак и након што се уређај искључи. Када вентилатор за хлађење ради, чује се звук дувања ваздуха.

То није квар уређаја.

РАД

⚠ ОПРЕЗ:

- Уређај увек поставите на равну и стабилну површину. У супротном може доћи до пада.

Подешавање угла осветљења (Fig. 8)

Отпустите дугмад са обе стране. Подесите угао осветљења (опсег подешавања је 240°). Затим поново притегните дугмад.

⚠ ОПРЕЗ:

Пазите да не прикљештите прст(е) када подешавате угао осветљења.

Употреба уз треножац (опциони додатни прибор)

⚠ ОПРЕЗ:

- Пажљиво прочитајте упутства за додатни прибор пре него што га употребите уз светиљку.

Светиљку можете поставити на треножац да бисте унапредили рад. (Fig. 9)

⚠ ОПРЕЗ:

- Будите опрезни да не испустите уређај када га причвршћујете на треножац.
- Поставите треножац на равну и стабилну површину како бисте спречили превртање.
- Максимално раширите ноге треношца.
- Треножац немојте користити ако постоји снажан ветар.
- Водите рачуна да уређај буде чврсто постављен на треножац.
- Приликом носења или склапања ногу треношца, уклоните уређај.
- Пазите да не прикљештите руку између ногу треношца када га склапате.

ОДРЖАВАЊЕ

⚠ ОПРЕЗ:

- Пре прегледа или одржавања увек проверите да ли је уређај искључен, одвојен од напајања и да ли је батеријски уложак извађен.
- Никада немојте користити бензин, разређивач, алкохол и слично. Може доћи до промене боје, деформација или пуцања.

Корисник може вршити само одржавање које је описано у овом приручнику са упутствима. Сваки други рад морају спровести овлашћени Макита сервисни центри.

Чишћење

⚠ ОПРЕЗ:

- Никада немојте прати уређај у води.

Повремено обришите спољашњост (тело уређаја) уређаја помоћу крпе натопљене у воду са сапуном.

ОПЦИОНИ ДОДАТНИ ПРИБОР

⚠ ОПРЕЗ:

- Овај додатни прибор или додаци се препоручују за употребу са Макита уређајем назначеним у овом упутству. Употреба другог додатног прибора или додатака може представљати ризик за повреде особља. Додатни прибор или додатак користите искључиво за намењену употребу.

Ако вам је потребна помоћ у вези више детаља који се односе на овај додатни прибор, обратите се локалном Макита сервисном центру.

- Оригинална Макита батерија и пуњач
- Треножац [део бр:GM00002073]

НАПОМЕНА:

- Неке ставке са листе могу бити укључене у паковање уређаја као стандардни додатни прибор. Она се може разликовати у зависности од државе.

ROMÂNĂ (Instrucțiuni originale)

Explicații privind vederea generală

1. Încuietoare capac
2. Capacul acumulatorului
3. Lămpi indicatoare
4. Buton de verificare
5. Cablu de alimentare
6. Capac mufă
7. Mufă mamă (pentru aparat)
8. Ștecăr (pentru sursa c.a., forma variază de la țară la țară)
9. Clemă
10. Comutator
11. Selectare mod luminozitate
12. Buton rotativ

Date tehnice

Model	DML809
LED	96 buc., 100,8 W
Sursă de energie	14,4 V / 18 V c.c.
Dimensiuni (L × l × Î)	249 mm × 370 mm × 278 mm
Greutate netă	5,7 kg
Zonă de preluare a presiunii (zonă lentilă)	0,0241 m ²

- Specificațiile pot varia în funcție de țară.
- Dimensiunile sunt indicate pentru un produs cu mânerul în poziție inferioară.
- Greutatea nu include blocul acumulator și cablul de alimentare.
- Datorită programului nostru de cercetare și dezvoltare continuă, specificațiile pot fi modificate fără emiterea în prealabil a unei înștiințări.

Alimentarea electrică

- Aparatul trebuie să fie conectat la o sursă de alimentare cu aceeași tensiune ca cea indicată pe plăcuța tehnică, iar el poate fi utilizat doar cu o sursă de alimentare cu curent alternativ monofazat. Aparatul este dublu izolat și poate de asemenea să fie folosit de la prize fără fir de împământare.

Bloc acumulator utilizat și durată de funcționare

Tensiune	Bloc acumulator utilizat	Durată de funcționare (aproximativă)		
		Înaltă	Medie	Scăzută
14,4 V	BL1415N	0,3 ore	0,8 ore	1,7 ore
	BL1430, BL1430B	0,5 ore	1,3 ore	2,8 ore
	BL1440	0,8 ore	2,1 ore	4,5 ore
	BL1450	0,9 ore	2,5 ore	5,0 ore
	BL1460B	1,0 ore	2,8 ore	5,5 ore
18 V	BL1815N	0,4 ore	1,1 ore	2,2 ore
	BL1820	0,5 ore	1,5 ore	3,0 ore
	BL1820B	0,6 ore	1,5 ore	3,0 ore
	BL1830, BL1830B	0,8 ore	2,0 ore	4,0 ore
	BL1840, BL1840B	1,1 ore	2,9 ore	6,0 ore
	BL1850, BL1850B	1,4 ore	3,5 ore	7,5 ore
	BL1860B	1,7 ore	4,5 ore	8,5 ore

- Durata de funcționare indicată vizează produsele cu doi acumulatori introduși.
- Este posibil ca unele dintre blocurile cu acumulatori indicate mai sus să nu fie disponibile, în funcție de regiunea în care vă aflați.
- Duratele de funcționare pot prezenta diferențe date de tipul acumulatorului, stadiul încărcării și condițiile de utilizare.

AVERTISMENT: Utilizați numai blocuri cu acumulatori indicate mai sus. Utilizarea oricăror alți acumulatori poate crea un risc de vătămare și/sau de incendiu.

Simbolurile

În continuare sunt prezentate simbolurile utilizate pentru echipament. Asigurați-vă că ați înțeles semnificația acestora înainte de utilizare.



- Citiți manualul de instrucțiuni.



- Utilizare exclusiv în interior în cazul alimentării de la o sursă cu c.a.; utilizare în interior și în exterior în cazul alimentării de la o sursă cu c.c.;



- Exclusiv pentru țările UE

Datorită prezenței componentelor periculoase în echipamente, deșeurile de echipamente electrice și electronice, acumulatorii și bateriile pot avea efecte negative asupra mediului înconjurător și a sănătății umane. Nu aruncați echipamentele electrice și electronice sau acumulatorii împreună cu gunoiul menajer! Conform Directivei Europene privind deșeurile de echipamente electrice și electronice, acumulatorii, bateriile și deșeurile de baterii și acumulatori, precum și modificările legislației naționale aplicabile, deșeurile de echipamente electrice, bateriile și acumulatorii ar trebui depozitate separat și transportate la un punct separat de colectare a gunoiului urban, și care să respecte măsurile de protecție a mediului. Punctul de colectare este marcat pe coșul de gunoi pe roți cu semnul de tăiere.



- IZOLAȚIE DUBLĂ



- Radiație optică (UV și IR).
Reduceți la minimum expunerea ochilor și pielii.



- Nu vă uitați direct în lampa aflată în funcțiune.



- Utilizați o ecranare sau o protecție oculară adecvată.



- Manifestați precauție și atenție deosebită în utilizare!



- Nu folosiți aparatul în ploaie sau zăpadă în cazul alimentării de la o sursă cu c.a.



- IP65 pentru alimentarea c.c.; IP20 pentru alimentarea c.a.

Observații

- Acest produs conține o sursă de lumină cu clasa de eficiență <E>.

AVERTISMENT PRIVIND SIGURANȚA INSTRUCȚIUNI IMPORTANTE PRIVIND SIGURANȚA

AVERTISMENT: Atunci când folosiți aparate, trebuie întotdeauna respectate precauțiile de bază privitoare la siguranță pentru a reduce riscul de incendiu, electrocutare și rănire a persoanelor, incluzând următoarele:

CITIȚI TOATE INSTRUCȚIUNILE.

1. În caz de neutilizare a aparatului, opriți-l întotdeauna și deconectați/scoateți blocul acumulator din aparat.
2. Când aparatul este în funcțiune, nu îl acoperiți cu materiale textile sau carton. În caz contrar, puteți provoca un incendiu.
3. Când aparatul este alimentat de la o sursă cu c.a., nu îl folosiți în locuri umede.
4. Nu expuneți aparatul la ploaie sau zăpadă. Nu îl spălați niciodată în apă.
5. Nu utilizați aparatul în atmosfere explozive, precum în prezența lichidelor, gazelor sau a prafului inflamabil(e).
6. Ștecărele aparatului trebuie să se potrivească cu priza. Nu modificați niciodată ștecărele în nici un fel. Nu folosiți ștecăre adaptoare de nici un fel cu aparatele electrice cu împământare. Ștecărele nemodificate și prizele potrivite reduc riscul de electrocutare.
7. Evitați contactul corpului cu suprafețele conectate la împământare, precum țevi, radiatoare, cuptoare cu microunde sau frigider. Există un risc crescut de electrocutare când corpul dumneavoastră are contact cu împământarea.
8. Nu forțați cablul. Nu utilizați niciodată cablul de alimentare pentru a transporta, trage sau scoate din priză aparatul. Țineți cablul de alimentare departe de căldură, ulei, muchii ascuțite sau piese în mișcare. Cablurile deteriorate sau incurcate cresc riscul de electrocutare.
9. În cazul în care cablul flexibil sau cordonul extern al acestui corp de iluminat este deteriorat, acesta trebuie înlocuit cu un cablu special sau un cablu disponibil exclusiv de la producător sau de la agentul său de service.
10. Nu vă uitați direct în sursa de lumină.
11. Nu manipulați ștecărul dacă aveți mâinile ude sau unsuroase.
12. Așezați întotdeauna aparatul pe o suprafață plană și stabilă pentru a preveni căderea acestuia.
13. Sursa de lumină conținută în acest corp de iluminat trebuie să fie înlocuită numai de producător sau de agentul său de service sau de o persoană cu calificare similară.
14. Nu lăsați cablul de alimentare deconectat de la aparat în timp ce alimentarea este furnizată de la o priză. În caz contrar, puteți provoca electrocutarea.
15. Nu permiteți ca nimic să acopere sau să înfunde orificiile de aerisire ale aparatului. Mențineți întotdeauna orificiile de aerisire curate, pentru a permite răcirea.

Folosirea și întreținerea aparatelor cu acumulatori

1. Preveniți pornirea accidentală. Comutatorul trebuie să fie în poziția de oprire înainte de conectarea la setul de acumulatori și de ridicarea sau transportarea aparatului. Transportarea aparatului cu degetul pe comutator sau punerea sub tensiune a aparatului care are comutatorul în poziția de pornire predisune la accidente.
2. Deconectați setul de acumulatori de la aparat înainte de a efectua orice reglaje, a schimba accesoriul sau de a stoca aparatul. Astfel de măsuri preventive de siguranță reduc riscul de pornire accidentală a aparatului.
3. Reîncărcați numai cu încărcătorul specificat de producător. Un încărcător care este adecvat pentru un tip de pachet de acumulatori poate crea un risc de incendiu când este utilizat cu un alt set de acumulatori.
4. Folosiți aparatele numai cu acumulatorii special desemnați în acest sens. Utilizarea oricăror alți acumulatori poate crea un risc de vătămare și de incendiu.
5. Atunci când acumulatorul nu este în uz, păstrați-l departe de alte obiecte metalice, cum ar fi agrafe de birou, monede, chei, cuie, șuruburi sau alte obiecte metalice mici, care pot face o conexiune de la o bornă la alta. Scurtcircuitarea bornelor acumulatorului poate provoca arsuri sau incendiu.
6. În condiții de utilizare greșită, lichidul poate fi proiectat din acumulator; prin urmare, evitați contactul. În caz de contact accidental, clătiți cu apă. În cazul contactului lichidului cu ochii, consultați un medic. Lichidul care este proiectat din acumulator poate provoca iritații sau arsuri.
7. Nu utilizați un set de acumulatori sau un aparat defect sau modificat. Acumulatorii defecți sau modificați vă pot expune la pericole de tipul incendiilor, exploziilor sau vătămărilor corporale.
8. Nu expuneți seturile de acumulatori sau aparatul la foc sau temperaturi excesive. Expunerea la foc sau la temperaturi de peste 130 °C poate cauza explozii.
9. Respectați toate instrucțiunile de încărcare și nu încărcați setul de acumulatori sau aparatul în afara domeniului de temperaturi specificat în instrucțiuni. Încărcarea inadecvată sau la temperaturi în afara domeniului specificat poate avaria acumulatorii sau poate crește riscul producerii unui incendiu.
10. Solicitați efectuarea lucrărilor de service numai de către o persoană calificată în reparații, folosind numai piese de schimb identice. Acest lucru va asigura menținerea securității produsului.
11. Nu modificați și nu încercați să reparați aparatul sau setul de acumulatori decât conform indicațiilor din instrucțiunile de utilizare și îngrijire.

Instrucțiuni de siguranță importante pentru blocul acumulator

1. Înainte de a utiliza blocul acumulator, citiți toate instrucțiunile și marcasele de atenționare de pe (1) încărcătorul acumulatorului, (2) acumulator și (3) produsul alimentat de la acumulator.
2. Nu dezasamblați blocul acumulator.
3. Dacă durata de funcționare s-a redus excesiv, scoateți imediat din funcțiune. Aceasta poate duce la un risc de supraîncălzire, posibile arsuri și chiar o explozie.

4. Dacă electrolitul vă intră în ochi, clătiți-i cu apă curată și solicitați imediat asistență medicală. Acest lucru poate duce la pierderea vederii.
5. Nu scurtcircuitați blocul acumulatorului:
 - (1) Nu atingeți bornele cu niciun fel de material conductor.
 - (2) Evitați depozitarea blocului acumulator într-un recipient cu alte obiecte metalice, cum ar fi cuie, monede etc.
 - (3) Nu expuneți blocul acumulator la apă sau ploaie. Un scurtcircuit al acumulatorului poate provoca un flux mare de curent, supraîncălzire, posibile arsuri și chiar și defectarea.
6. Nu depozitați aparatul și blocul acumulator în locuri în care temperatura poate ajunge sau depăși 50 °C (122 °F).
7. Nu incinerati blocul acumulator, chiar dacă este grav deteriorat sau complet uzat. Blocul acumulator poate exploda într-un incendiu.
8. Aveți grijă să nu scăpați sau să loviți acumulatorul.
9. Nu utilizați acumulatorul dacă este deteriorat.
10. Acumulatorii cu litiu-ion incluse fac obiectul cerințelor legislației privind mărfurile periculoase. Pentru transporturi comerciale, de ex. transporturi efectuate de terți sau agenți de expediere, se vor respecta cerințele speciale privind ambalarea și etichetarea. Pentru pregătirea articolului expediat, este necesară consultarea unui expert în domeniul materialelor periculoase. Vă rugăm să respectați de asemenea și reglementările naționale, care pot fi mai detaliate. Acoperiți cu bandă sau mascați contactele deschise și împachetați acumulatorul în așa fel încât să nu se poată deplasa în ambalaj.
11. Când eliminați blocul acumulator, scoateți-l din nealță și eliminați-l într-un loc sigur. Urmați reglementările locale referitoare la eliminarea acumulatorului.
12. Utilizați acumulatorii numai cu produsele specificate de Makita. Instalarea acumulatorilor în produse neconforme poate provoca incendii, căldură excesivă, explozii sau scurgeri de electrolit.
13. Dacă nealța nu este utilizată pentru o perioadă lungă de timp, acumulatorul trebuie să fie scos din nealță.

Sfaturi pentru menținerea duratei maxime de viață utilă a acumulatorului

1. Încărcați blocul acumulator înainte de a fi descărcat complet. Întotdeauna opriți funcționarea aparatului și încărcați blocul acumulator atunci când observați că aparatul produce mai puțină putere.
2. Nu reîncărcați niciodată un bloc acumulator complet încărcat. Supraîncărcarea reduce durata de viață utilă a acumulatorului.
3. Încărcați blocul acumulator la temperatura camerei, în intervalul 10 °C - 40 °C (50 °F - 104 °F). Dacă blocul acumulator s-a încăins, lăsați-l să se răcească înainte de încărcare.
4. Încărcați blocul acumulator dacă nu îl utilizați pentru o perioadă lungă de timp (mai mult de șase luni).

Păstrați toate avertismentele și instrucțiunile pentru consultare ulterioară.

DESCRIEREA FUNCȚIILOR

⚠ ATENȚIE:

- Asigurați-vă întotdeauna că aparatul este oprit, deconectat și că blocul acumulator este scos înainte de reglarea sau verificarea funcțiilor aparatului.

Utilizarea cu acumulator:

Instalarea sau scoaterea blocului acumulator

⚠ ATENȚIE:

- Deconectați întotdeauna înainte de a instala sau scoate blocul acumulator.
- Utilizați numai acumulatori originali Makita litiu-ion. Utilizarea acumulatorilor Makita neoriginali sau a acumulatorilor care au fost modificați pot duce la explozia acumulatorului, provocând incendii, vătămări personale și daune. De asemenea, se va anula garanția Makita pentru unealta și încărcătorul Makita.
- Țineți ferm aparatul și blocul acumulator atunci când instalați sau scoateți blocul acumulator.** Dacă nu țineți ferm aparatul și blocul acumulator, acestea vă pot aluneca din mâini, putând provoca deteriorarea aparatului și a blocului acumulator, precum și vătămări.
- Aveți grijă să nu vă prindeți degetul(ele) între aparat și blocul acumulator atunci când încărcați blocurile cu acumulatori, precum și între aparat și capacul acumulatorului atunci când închideți capacul acumulatorului.

NOTĂ:

Pot fi instalate până la două blocuri cu acumulatori, deși aparatul utilizează un bloc acumulator pentru funcționare.

Pentru a instala blocul acumulator, eliberați încuietoarea capacului și deschideți capacul acumulatorului. (Fig. 1)

Introduceți blocul acumulator. Aliniați limba de pe blocul acumulator cu șanțul din carcasă și glisați-o în poziție. Introduceți-o până când se angrenează și auziți un clic. Dacă puteți vedea indicatorul roșu pe partea superioară a butonului, încuierea nu s-a realizat complet.

Apoi, închideți capacul acumulatorului. (Fig. 2)

Pentru a scoate blocul acumulator, glisați-l din unealtă în timp ce glisați butonul din partea din față a blocului.

⚠ ATENȚIE:

- Instalați întotdeauna blocul acumulator până la capăt, până ce indicatorul roșu nu mai poate fi văzut. În caz contrar, acesta poate cădea accidental din aparat, provocând vătămări corporale dumneavoastră sau unei persoane din apropiere.
- Nu instalați cu forță blocul acumulatorului. Dacă blocul nu glisează ușor la introducere, atunci nu este introdus corect.

Indicarea capacității rămase a acumulatorului (Fig. 3)

(Numai pentru blocurile cu acumulatori care sunt prevăzute cu indicator)

Apăsăți butonul de verificare de pe blocul acumulator pentru a vedea capacitatea rămasă a acumulatorului. Lămpile indicatoare se aprind timp de câteva secunde.

Lămpi indicatoare			Capacitate rămasă
Aprins	Oprit	Aprins intermitent	
■	□	▩	75% - 100%
■	■	□	50% - 75%
■	□	□	25% - 50%
■	□	□	0% - 25%
▩	□	□	Încărcați acumulatorul.
■	■	□	Este posibil ca acumulatorul să se fi defectat.
□	□	■	

NOTĂ:

- În funcție de condițiile de utilizare și de temperatura ambiantă, indicația poate diferi ușor de capacitatea efectivă.

Utilizarea acumulatorilor Makita neoriginali sau a acumulatorilor care au fost modificați va duce la anularea garanției Makita pentru aparatul și încărcătorul Makita.

A se utiliza cu alimentarea c.a:

Când utilizați aparatul cu o sursă c.a., utilizați cablul de alimentare care este furnizat împreună cu aparatul. Introduceți mufa mamă în aparat și conectați ștecărul la o priză. (Fig. 4)

⚠ ATENȚIE:

- Introduceți complet mufa mamă în aparat mai întâi complet, apoi conectați ștecărul la o priză.
- Închideți întotdeauna ferm capacul mufei când cablul de alimentare nu este conectat.

NOTĂ:

- Alimentarea cu c.a. nu încarcă acumulatorul introdus în aparat.
- Chiar dacă funcționează cu alimentare c.c., aparatul comută automat la c.a. atunci când este conectat cablul de alimentare.

Așezarea cablului de alimentare:

Bobinați cablul de alimentare strâns pe suport, apoi prindeți capătul cablului folosind clema atașată. (Fig. 5)

Aprinderea luminii și selectarea modului de luminozitate (Fig. 6)

1. Comutator: Apăsăți butonul o dată, iar lumina se va aprinde (la același mod de luminozitate ca la ultima setare). Reapăsăți comutatorul, iar lumina se va închide.
2. Selectare mod luminozitate: Secvența de luminozitate este: Mod intens/mod mediu/mod scăzut/mod intens pentru fiecare apăsare când lumina este aprinsă.

Sistem de protecție a acumulatorului (Fig. 7)

Aparatul este echipat cu un sistem de protecție a acumulatorului pentru a prelungi durata de viață a acestuia. Când acumulatorul se descarcă, luminile LED se sting, cu excepția unui LED, așa cum este ilustrat. După aproximativ cinci-zece minute, sistemul întrerupe automat alimentarea. În acest caz, scoateți acumulatorul din unealtă și încărcați acumulatorul.

Ventilatorul de răcire

Acest aparat este prevăzut cu un ventilator de răcire. Ventilatorul de răcire se poate activa pentru a răci aparatul chiar și după ce aparatul a fost oprit. Ventilatorul de răcire emite un zgomot specific circulației aerului. Acest fenomen nu constituie o defecțiune a aparatului.

FUNCȚIONARE

⚠ ATENȚIE:

- Puneți întotdeauna aparatul într-un loc plat și stabil. În caz contrar, se pot produce accidente prin cădere.

Reglarea unghiului luminii (Fig. 8)

Slăbiți butoanele rotative pe ambele părți. Reglați unghiul luminii (intervalul de reglare este de 240°). Strângeți apoi din nou butoanele.

⚠ ATENȚIE:

Aveți grijă să nu vă prindeți degetul(e) atunci când ajustați unghiul luminii.

Utilizarea cu trepied (accesorii opționale)

⚠ ATENȚIE:

- Citiți cu atenție manualele de instrucțiuni ale accesoriilor înainte de a le folosi cu lumina.

Puteți pune lumina pe trepied pentru a facilita funcționarea. (Fig. 9)

⚠ ATENȚIE:

- Aveți grijă să nu scăpați aparatul când atașați aparatul pe trepied.
- Așezați trepiedul pe o suprafață plată și stabilă pentru a preveni căderea acestuia.
- Extindeți la maximum picioarele trepiedului.
- Nu folosiți trepiedul pe vânt puternic.
- Asigurați-vă ca aparatul este bine fixat pe trepied.
- Scoateți aparatul când transportați trepiedul sau când pliați picioarele trepiedului.
- Aveți grijă să nu vă prindeți mâna în picioarele trepiedului când închideți trepiedul.

ÎNTREȚINEREA

⚠ ATENȚIE:

- Asigurați-vă întotdeauna că aparatul este oprit, deconectat și că blocul acumulator este scos înainte de a încerca să efectuați activități de inspectare sau întreținere.
- Nu folosiți niciodată benzină, diluant, alcool sau altele asemenea. Pot rezulta decolorări, deformări sau fisuri.

Utilizatorul poate efectua numai lucrările de întreținere descrise în acest manual de instrucțiuni. Orice altă lucrare trebuie efectuată de centrele de service autorizate Makita.

Curățare

⚠ ATENȚIE:

- Nu spălați niciodată aparatul în apă.

Din când în când, ștergeți exteriorul (corpul aparatului) folosind o cârpă umezită în apă cu detergent.

ACCESORII OPȚIONALE

⚠ ATENȚIE:

- Aceste accesorii sau dispozitive auxiliare sunt recomandate pentru utilizarea cu aparatul Makita specificat în acest manual. Utilizarea oricărui alt accesoriu sau dispozitiv auxiliar poate prezenta un risc de rănire pentru persoane. Utilizați accesoriile sau dispozitivele auxiliare numai în scopul declarat.

Dacă aveți nevoie de asistență pentru mai multe detalii cu privire la aceste accesorii, adresați-vă centrului de service local Makita.

- Acumulator și încărcător originale Makita
- Trepied [cod piesă: GM00002073]

NOTĂ:

- Unele articole din listă pot fi incluse în pachetul aparatului ca accesorii standard. Acestea pot varia în funcție de țară.

УКРАЇНСЬКА (Оригінальні інструкції)

Опис загального вигляду

- | | | |
|-----------------------|--|-----------------------------|
| 1. Замок кришки | 6. Кришка гнізда | 9. Фіксатор |
| 2. Відсік для батарей | 7. Гніздо (для приладу) | 10. Перемикач |
| 3. Індикаторні лампи | 8. Штекер (для джерела змінного струму форма варіюється в залежності від країни) | 11. Вибір режиму яскравості |
| 4. Контрольна кнопка | | 12. Ручка |
| 5. Шнур живлення | | |

ТЕХНІЧНІ ХАРАКТЕРИСТИКИ

Модель	DML809
Світлодіод	96 шт., 100,8 Вт
Джерело живлення	14,4 В/18 В постійного струму
Розміри (довжина × ширина × висота)	249 мм × 370 мм × 278 мм
Маса нетто	5,6 кг
Площа прийому тиску (площа об'єктива)	0,0241 м ²

- Технічні характеристики можуть відрізнятися в залежності від країни.
- Розміри при нижньому положенні ручки.
- Вага не включає картридж і кабель живлення.
- У зв'язку з нашою постійною програмою досліджень та розробок технічні характеристики можуть змінюватися без попереднього повідомлення.

Блок живлення

- Прилад має підключатися виключно до блока живлення з таким самим вольтажем, який вказаний на паспортному щитку, та може експлуатуватися виключно з однофазовим джерелом змінного струму. Прилад має подвійну ізоляцію і тому може бути підключений до розеток без заземлення.

Застосовний акумуляторний картридж та час роботи

Вольтаж	Застосовний акумуляторний картридж	Час роботи (приблизно)		
		Максимально допустимий	Середній	Мінімальний
14,4 В	BL1415N	0,3 години	0,8 години	1,7 години
	BL1430, BL1430B	0,5 години	1,3 години	2,8 години
	BL1440	0,8 години	2,1 години	4,5 години
	BL1450	0,9 години	2,5 години	5,0 години
	BL1460B	1,0 години	2,8 години	5,5 години
18 В	BL1815N	0,4 години	1,1 години	2,2 години
	BL1820	0,5 години	1,5 години	3,0 години
	BL1820B	0,6 години	1,5 години	3,0 години
	BL1830, BL1830B	0,8 години	2,0 години	4,0 години
	BL1840, BL1840B	1,1 години	2,9 години	6,0 години
	BL1850, BL1850B	1,4 години	3,5 години	7,5 години
	BL1860B	1,7 години	4,5 години	8,5 години

- Час роботи залежить від умов, коли вставлені дві батареї.
- Залежно від регіону проживання деякі з перелічених вище акумуляторних картриджів можуть не бути у наявності.
- Час роботи може відрізнятись залежно від типу батареї, стану заряду та умов використання.

⚠ УВАГА: Використовуйте лише акумуляторні картриджі, перелічені вище. Використання будь-яких інших акумуляторних картриджів може призвести до травм та/або пожежі.

Символи

Далі показані символи, використані для обладнання. Перед використанням переконайтеся, що ви розумієте їх значення.



- Ознайомтесь з інструкцією з експлуатації



- Використання в приміщенні тільки при живленні змінним струмом; Використання в приміщенні та зовнішнє використання при живленні постійним струмом;



- Тільки для країн ЄС

У зв'язку з наявністю небезпечних деталей, відбракована електроапаратура і електронне устаткування, енергетичний накопичувач, акумулятор можуть заподіювати шкідливий вплив на довкілля і здоров'я людства. При утилізації окремо обробити електроапаратуру, акумулятор і інші побутові відходи. Відповідно до Директивом Європейського союзу про відбраковану апаратуру, електронне устаткування, енергетичний накопичувач і акумулятор, а також з умовами у вищезгаданому директиві, зміненими згідно з державним законодавством, відбракована електроапаратура, акумулятор і енергетичний накопичувач повинні зберігатись окремо, а також окремо відвантажуватися на спеціальні пункти збору міських відходів, що відповідають вимогам до регулювання захисту довкілля. Спеціальні пункти збору мають на увазі сміттєві ящики зі знаком видалення.



- ПОДВІЙНА ІЗОЛЯЦІЯ



- Оптичне випромінювання (ультрафіолетове та інфрачервоне). Зведіть до мінімуму його вплив на очі та шкіру.



- Не дивіться на лампу, що працює.



- Використовуйте відповідне екранування або захист очей.



- Проявляйте особливу обережність і уважність!



- Не використовуйте прилад під час дощу або снігу, коли використовуєте живлення змінним струмом.



- IP65 для живлення постійним струмом; IP20 для живлення змінним струмом

Примітка

- Ця продукція містить малу кількість енергії класу енергоефективності <E>.

ПОПЕРЕДЖЕННЯ ПРО ДОТРИМАННЯ ТЕХНІКИ БЕЗПЕКИ ВАЖЛИВІ ІНСТРУКЦІЇ З ТЕХНІКИ БЕЗПЕКИ

⚠ ПОПЕРЕДЖЕННЯ: При використанні приладів завжди слід дотримуватися основних запобіжних заходів, щоб знизити ризик займання, ураження електричним струмом і отримання травм, у тому числі:

ОЗНАЙОМТЕСЬ З УСІМА ІНСТРУКЦІЯМИ.

1. Коли прилад не використовується, завжди вимикайте його та від'єднуйте/витягайте акумуляторний картридж з приладу.
2. Не накривайте прилад під час роботи тканиною або картонною коробкою тощо. Інакше це може призвести до займання.
3. При використанні приладу з живленням від мережі змінного струму не використовуйте прилад у вологих або мокрих місцях.
4. Бережіть від дощу або снігу. Ніколи не мийте його у воді.
5. Не використовуйте прилад у вибухонебезпечних середовищах, таких як легкозаймисті рідини, гази або пил.
6. Штекери приладу повинні відповідати розетці. У будь-якому випадку ніколи не змінюйте штекер. Не використовуйте штепсельні адаптери із заземленими приладами. Незмінні штекер та відповідна розетка зменшать ризик ураження електричним струмом.
7. Під час роботи з приладом уникайте контакту тіла із заземленими поверхнями, такими як труби, радіатори, мікрохвильові печі або холодильники. Ризик удару електричним струмом вище, якщо ваше тіло заземлене.
8. Використовуйте шнур тільки за призначенням. Ніколи не використовуйте шнур для перенесення, витягування або від'єднання пристрою. Тримайте шнур подалі від нагріву, масла, гострих країв або рухомих деталей. Пошкоджені або заплутані шнури підвищують ризик удару електричного струму.
9. Якщо зовнішній гнучкий кабель або шнур даного світильника пошкоджений, він має бути замінений спеціальним шнуром або шнуром, наявними виключно у виробника або його сервісного агента.
10. Не дивіться прямо на джерело світла.
11. Не беріться за штекер вологими або брудними руками.
12. Завжди встановлюйте прилад на рівній і стійкій поверхні, щоб запобігти падінню приладу.

13. Джерело світла, що міститься в цьому світільнику, повинно замінюватися тільки виробником або його сервісним агентом, або подібним кваліфікованим.
14. Не залишайте шнур живлення від'єднаним від приладу, поки живлення подається від розетки. Це може призвести до ураження електричним струмом.
15. Не допускайте, щоб щось закривало або засмічувало вентиляційні отвори приладу. Завжди тримайте в чистоті вентиляційний отвір для охолодження.

Використання та догляд за акумуляторним приладом

1. Запобігайте ненавмисному пуску. Перед підключенням до акумуляторного блоку, підняттям чи перенесенням приладу переконайтесь, що вимикач перебуває у вимкненому положенні. Якщо при перенесенні ви будете тримати палець на вимикачі приладу або заряджати його, це може призвести до нещасних випадків.
2. Перед будь-якими налаштуваннями, зміною приладу чи зберіганням приладу від'єднайте акумуляторний блок від приладу. Такі профілактичні заходи знижують ризик випадкового запуску приладу.
3. Заряджайте тільки за допомогою зарядного пристрою, вказаного виробником. Зарядний пристрій, що підходить для одного типу акумуляторних блоків, може створити небезпеку займання при використанні з іншим акумуляторним блоком.
4. Використовуйте прилади лише із спеціально призначеними акумуляторними блоками. Використання будь-яких інших акумуляторних батарей може призвести до травм і пожежі.
5. Якщо акумуляторний блок не використовується, тримайте його подалі від інших металевих предметів, таких як скріпки для паперу, монети, ключі, цвяхи, гвинти або інші дрібні металеві предмети, які можуть з'єднати один контактний вивід з іншим. Коротке замикання на клеммах акумулятора може призвести до опіків або пожежі.
6. За неналежних умов рідина може викидатись з акумулятора; уникати контактів. Якщо контакт трапився випадково, то змийте її водою. Якщо рідина потрапила в очі, додатково зверніться за медичною допомогою. Рідина, що викидається з акумулятора, може викликати подразнення або опіки.
7. Не використовуйте пошкоджений чи змінений акумуляторний блок чи прилад. У пошкоджених або змінених батареях може бути непередбачуванна поведінка, що може призвести до займання, вибуху або ризику травматизму.
8. Не піддавайте акумуляторний блок або прилад впливу вогню або надмірної температури. Вплив вогню або температури вище 130 °C може призвести до вибуху.
9. Дотримуйтесь усіх інструкцій по заряджанню та не заряджайте акумулятор або прилад поза діапазоном температур, зазначеним в інструкції. Неправильне заряджання або заряджання при температурах, що виходять за межі зазначеного діапазону, може призвести до пошкодження акумулятора і підвищення ризику загоряння.

10. Обслуговування повинно проводитися кваліфікованим фахівцем з ремонту з використанням тільки ідентичних запасних частин. Це забезпечить збереження безпеки виробу.
11. Не змінюйте і не намагайтеся відремонтувати прилад або акумуляторний блок, за винятком випадків, зазначених в інструкції з експлуатації та обслуговування.

Важливі інструкції з безпеки для акумуляторного картриджа

1. Перш ніж користуватися акумуляторним картриджем, ознайомтесь з усіма вказівками та попереджувальними позначками на (1) зарядному пристрої (2) акумуляторі та (3) виробі, у якому використовується акумулятор.
2. Не розбирайте акумуляторний картридж.
3. Якщо час роботи став надмірно коротким, негайно припиніть роботу. Це може призвести до ризику перегріву, можливих опіків і навіть вибуху.
4. Якщо електроліт потрапив вам в очі, негайно промийте їх чистою водою і зверніться до лікаря. Це може призвести до втрати зору.
5. Не закорочуйте акумуляторний картридж:
 - (1) Не торкайтесь клем будь-яким провідним матеріалом.
 - (2) Уникайте зберігання акумуляторного картриджа в контейнері з іншими металевими предметами, такими як цвяхи, монети тощо.
 - (3) Не допускайте попадання води або дощу на акумуляторний картридж. Коротке замикання на батареї може викликати струм великої сили, перегрів, можливі опіки і навіть поломку.
6. Не зберігайте прилад і акумуляторний картридж у місцях, де температура може досягати або перевищувати 50 °C (122 °F).
7. Не спалюйте акумуляторний картридж, навіть якщо він сильно пошкоджений або повністю зношений. Акумуляторний картридж може вибухнути при займанні.
8. Будьте обережні, щоб не впустити або вдарити батарею.
9. Не використовуйте пошкоджену батарею.
10. Літій-іонні батареї підпадають під дію вимог законодавства про небезпечні товари. При комерційних перевезеннях, наприклад, третіми особами, експедиторами, треба дотримуватися особливих вимог щодо упаковки та маркування. Для підготовки товару для відправлення необхідна консультація з експертом з питань небезпечних матеріалів. Будь ласка, дотримуйтесь, по можливості, більш детальних національних нормативів. Заклейте стрічкою або закрийте відкриті контакти й упакуйте батарею таким чином, щоб вона не могла пересуватися по упаковці.
11. При утилізації акумуляторного картриджа вийміть його з приладу й утилізуйте в безпечному місці. Дотримуйтесь місцевих нормативів, що стосуються утилізації акумулятора.
12. Використовуйте батареї тільки з виробами, зазначеними Makita. Установка батарей на невідповідні вироби може привести до пожежі, перегріву, вибуху або витoku електроліту.

13. Якщо пристрій не використовується протягом тривалого періоду часу, батарея повинна бути витягнута з пристрою.

Поради щодо забезпечення максимального терміну служби батареї

1. Перед повним розрядженням зарядіть акумуляторний картридж.
Завжди зупиняйте роботу приладу і заряджайте акумуляторний картридж, коли ви помічаєте, що потужність приладу зменшується.
2. Ніколи не заряджайте повністю заряджений акумуляторний картридж. Надмірне зарядження скорочує термін служби батареї.
3. Заряджайте акумуляторний картридж при кімнатній температурі в діапазоні 10 °C - 40 °C (50 °F - 104 °F). Дайте гарячому акумуляторному картриджу охолонути перед зарядженням.
4. Зарядіть акумуляторний картридж, якщо ви не використовуєте його протягом тривалого періоду (понад шість місяців).

Збережіть усі попередження та інструкції для повторного ознайомлення у майбутньому.

ТЕХНІЧНИЙ ОПИС

⚠ ПОПЕРЕДЖЕННЯ:

- Перед регулюванням або перевіркою функцій пристрою завжди переконайтеся, що прилад вимкнений, від'єднаний від розетки, а акумуляторний картридж витягнутий.

Використання батареї:

Встановлення або виймання акумуляторного картриджа

⚠ ПОПЕРЕДЖЕННЯ:

- Перш ніж встановлювати або виймати акумуляторний картридж завжди відключайте штекер від мережі.
- Використовуйте лише відповідні літій-іонні акумулятори Makita. Використання невідповідних Makita акумуляторів або батарей, які були змінені, може призвести до розриву батареї, що спричинить займання, травми та пошкодження. Це також призведе до скасування гарантії Makita на прилад та зарядний пристрій Makita.
- При установці або витяганні акумуляторного картриджа міцно тримайте пристрій та акумуляторний картридж.
Якщо ви не будете міцно тримати прилад і акумуляторний картридж, вони можуть зісковзнути з ваших рук і призвести до пошкодження приладу і акумуляторного картриджа, а також до травм.
- Будьте обережні, щоб не затиснути палець (пальці) між приладом і акумуляторним картриджем під час установки акумуляторного картриджа, а також між приладом і кришкою батарейного відсіку при закритті кришки батарейного відсіку.

ПРИМІТКА:

Можна встановити до двох акумуляторних картриджів, хоча для роботи прилад використовує один акумуляторний картридж.

Щоб установити акумуляторний картридж, відпустіть фіксатор кришки та відкрийте кришку батарейного відсіку. (Fig. 1)

Уставте акумуляторний картридж. З'єднайте шип на акумуляторному картриджі з пазом у корпусі та встановіть його на місце. Вставте його до кінця, поки він не зафіксується на місці невеликим клацанням. Якщо ви бачите червоний індикатор на верхній поверхні кнопки, то він не заблокований повністю.

Потім закрийте кришку батарейного відсіку. (Fig. 2)

Щоб витягти акумуляторний картридж, висуньте його з приладу, одночасно натискаючи кнопку на передній панелі картриджа.

⚠ ПОПЕРЕДЖЕННЯ:

- Завжди встановлюйте акумуляторний картридж повністю, поки не щезне червоний індикатор. В іншому випадку він може випадково випасти з приладу, завдавши травму вам або комусь з тих, хто оточує.
- Не встановлюйте акумуляторний картридж із застосуванням сили. Якщо картридж не ковзає легко, це значить, що його вставляють неправильно.

Індикація залишкової ємності акумулятора (Fig. 3)

(Тільки для акумуляторних картриджів з індикатором)
Натисніть контрольну кнопку на акумуляторному картриджі, щоб перевірити залишкову ємність акумулятора. Індикаторні лампи загоряються на кількох секунд.

Індикаторні лампи			Залишкова ємність
Світить	Вимкнений	Блимає	
■	□	▨	75% - 100%
■	■	□	50% - 75%
■	□	□	25% - 50%
■	□	□	0% - 25%
▨	□	□	Заряджайте батарею.
■	□	□	Можливо, батарея вийшла з ладу.
□	□	■	

ПРИМІТКА:

- Залежно від умов використання та температури навколишнього середовища індикація може дещо відрізнятися від фактичної ємності.

Використання неоригінальних батарей Makita або батарей, які були змінені, призведе до анулювання гарантії Makita на пристрій та зарядний пристрій Makita.

Використання змінного струму:

При використанні приладу з живленням від мережі змінного струму використовуйте шнур живлення, що входить у комплект поставки приладу. Уставте штекер у гніздо приладу і під'єднайте штекер до гнізда. (Fig. 4)

⚠ ПОПЕРЕДЖЕННЯ:

- Спочатку повністю вставте штекер у гніздо, а потім під'єднайте штекер до розетки.
- Завжди щільно закривайте кришку гнізда, якщо шнур живлення не підключений.

ПРИМІТКА:

- Живлення від мережі змінного струму не заряджає батарею, встановлену в прилад.
- Навіть працюючи від постійного струму, прилад автоматично перемикається на мережу змінного струму, якщо підключений шнур живлення.

Підключення шнура живлення:

Щільно зафіксуйте шнур живлення зміцніть на підставці, потім затисніть кінець шнура, використовуючи фіксатор. (Fig. 5)

Включення вибору режиму освітлення і яскравості (Fig. 6)

1. Перемикач: Натисніть на перемикач один раз, індикатор увімкнеться (у тому ж режимі яскравості, що і при останньому налаштуванні). Натисніть на перемикач ще раз, світло вимкнеться.
2. Вибір режиму освітлення: Послідовно режимів яскравості є: Максимально допустимий режим/середній режим/мінімальний режим/максимально допустимий режим для кожного натискання, коли світло вмикається.

Система захисту акумулятора (Fig. 7)

Пристрій обладнано системою захисту батареї, щоб продовжити термін служби батареї. Коли батарея розряджається, світлодіодні індикатори згасають, крім одного світлодіода, як показано на рисунку. Приблизно через п'ять-десять хвилин система автоматично відключає живлення. У цьому випадку вийміть батарею з приладу і зарядіть батарею.

Охолоджувальний вентилятор

Цей прилад оснащений охолоджувальним вентилятором. Охолоджувальний вентилятор може працювати, охолоджуючи прилад навіть після вимкнення приладу. Під час роботи охолоджувального вентилятора чути звук повітря на виході.

Це не є несправністю приладу.

ФУНКЦІОНУВАННЯ

⚠ ПОПЕРЕДЖЕННЯ:

- Завжди ставте прилад на рівне і стійке місце. В іншому випадку може статися нещасний випадок при падінні.

Регулювання кута нахилу світла (Fig. 8)

Послабте ручки з обох сторін. Відрегулюйте кут нахилу світла (діапазон регулювання становить 240°). Потім знову затягніть ручки.

⚠ ПОПЕРЕДЖЕННЯ:

Будьте обережні, щоб не затиснути палець (пальці) при регулюванні кута нахилу світла.

Використання зі штативом (додаткове приладдя)

⚠ ПОПЕРЕДЖЕННЯ:

- Уважно ознайомтесь з інструкцією з експлуатації приладдя, перш ніж використовувати його зі світільником.

Щоб полегшити роботу, ви можете поставити світільник на штатив. (Fig. 9)

⚠ ПОПЕРЕДЖЕННЯ:

- Будьте обережні, щоб не впустити прилад при установці його на штатив.
- Помістіть штатив на рівну і стійку поверхню, щоб запобігти падінню.
- Максимально розсуньте ніжки штатива.
- Не використовуйте штатив при сильному вітрі.
- Переконайтесь, що прилад надійно закріплений на штативі.
- Виймайте прилад при перенесенні штатива або при складанні ніжок штатива.
- Будьте обережні, щоб під час складання штатива рука не потрапила в ніжки штатива.

ТЕХНІЧНЕ ОБСЛУГОВУВАННЯ

⚠ ПОПЕРЕДЖЕННЯ:

- Перш ніж приступати до огляду або технічного обслуговування, завжди переконайтеся, що прилад вимкнений, від'єднаний від розетки, а акумуляторний картридж витягнутий.
- Ніколи не використовуйте бензин, розчинник, розріджувач, спирт тощо. Це може привести до знебарвлення, деформації або утворення тріщин.

Користувач може виконувати тільки ті роботи з технічного обслуговування, що описані в даному посібнику з експлуатації. Будь-які інші роботи повинні виконуватися авторизованими сервісними центрами Makita.

Очищення

⚠ ПОПЕРЕДЖЕННЯ:

- Ніколи не мийте прилад у воді.

Час від часу протирайте зовнішню поверхню приладу тканиною, змоченою в мильній воді.

ДОДАТКОВЕ ПРИЛАДДЯ

⚠ ПОПЕРЕДЖЕННЯ:

- Це приладдя або насадки рекомендується використовувати з пристроєм Makita, зазначеним у цьому посібнику. Використання будь-якого іншого приладдя або пристосувань може становити небезпеку отримання травм. Використовуйте приладдя або насадку тільки за призначенням.

Якщо вам потрібна допомога для отримання більш детальної інформації про це приладдя, зверніться до місцевого сервісного центру Makita.

- Оригінальні батарея і зарядний пристрій Makita
- Штатив [номер деталі: GM00002073]

ПРИМІТКА:

- Деякі елементи в списку можуть бути включені в комплект поставки приладу в якості стандартного приладдя. Вони можуть відрізнятися в залежності від країни.

РУССКИЙ (Оригинальные инструкции)

Объяснение общего вида

1. Замок на крышке
2. Крышка батареи
3. Лампы индикаторов
4. Кнопка проверки
5. Шнур питания
6. Крышка гнезда
7. Гнездовой разъем (прибора)
8. Вилка (для сети переменного тока; форма зависит от страны)
9. Фиксатор
10. Выключатель
11. Переключатель режима яркости
12. Фиксатор

ТЕХНИЧЕСКИЕ ХАРАКТЕРИСТИКИ

Модель	DML809
Светодиоды	96 шт., 100,8 Вт
Электропитание	14,4/18 В пост. тока
Габаритные размеры (Д × Ш × В)	249 мм × 370 мм × 278 мм
Масса нетто	5,7 кг
Площадь давления (площадь рассеивателя)	0,0241 м ²

- Технические характеристики могут отличаться в разных странах.
- Габаритные размеры приведены для фонаря с опущенной рукояткой.
- Масса указана без аккумуляторной батареи и шнура питания.
- Мы не прекращаем совершенствовать и дорабатывать нашу продукцию, поэтому технические характеристики, указанные в данной документации, могут изменяться без уведомления.

Источник питания

- Прибор разрешается подключать только к сети питания с указанным на паспортной табличке напряжением однофазного переменного тока. Прибор имеет двойную изоляцию, поэтому его также можно подключать к розеткам без заземляющего провода.

Совместимые аккумуляторные батареи и время работы

Напряжение	Совместимая аккумуляторная батарея	Время работы (приблизительное)		
		Высокая яркость	Средняя яркость	Низкая яркость
14,4 В	BL1415N	0,3 часа	0,8 часа	1,7 часа
	BL1430, BL1430B	0,5 часа	1,3 часа	2,8 часа
	BL1440	0,8 часа	2,1 часа	4,5 часа
	BL1450	0,9 часа	2,5 часа	5,0 часа
	BL1460B	1,0 час	2,8 часа	5,5 часа
18 В	BL1815N	0,4 часа	1,1 часа	2,2 часа
	BL1820	0,5 часа	1,5 часа	3,0 часа
	BL1820B	0,6 часа	1,5 часа	3,0 часа
	BL1830, BL1830B	0,8 часа	2,0 часа	4,0 часа
	BL1840, BL1840B	1,1 часа	2,9 часа	6,0 часа
	BL1850, BL1850B	1,4 часа	3,5 часа	7,5 часа
	BL1860B	1,7 часа	4,5 часа	8,5 часа

- Время работы рассчитано для двух батарей.
- В некоторые страны указанные выше аккумуляторные батареи не поставляются.
- Время работы зависит от типа батареи, состояния заряда и условий эксплуатации.

⚠ ПРЕДУПРЕЖДЕНИЕ! Используйте только указанные выше аккумуляторные батареи, чтобы предотвратить получение травм и (или) избежать возгорания.

Условные обозначения

Перед началом использования оборудования ознакомьтесь с приведенными ниже условными обозначениями.



- Изучите руководство по эксплуатации



- При питании от сети переменного тока использовать только внутри помещения; при питании от источника постоянного тока можно использовать внутри или вне помещения.



- Только для стран ЕС

Из-за наличия в оборудовании опасных компонентов отработанное электрическое и электронное оборудование, аккумуляторы и батареи могут оказывать негативное воздействие на окружающую среду и здоровье человека. Не выбрасывайте электрические и электронные устройства или батареи вместе с бытовыми отходами! В соответствии с Европейской директивой об отработанном электрическом и электронном оборудовании, аккумуляторах и батареях и отработанных аккумуляторах и батареях, а также с адаптацией к национальному законодательству, отработанное электрическое оборудование, батареи и аккумуляторы следует хранить отдельно и отправлять в отдельный пункт сбора для бытовых отходов, работающий в соответствии с нормами об охране окружающей среды. Он обозначается символом перечеркнутого мусорного бака на колесах, размещенного на оборудовании.



- ДВОЙНАЯ ИЗОЛЯЦИЯ



- Оптическое излучение (УФ и ИК). Сведите воздействие на глаза и кожу к минимуму.



- Не смотрите на работающий фонарь.



- Используйте подходящую защиту для глаз.



- Соблюдайте особую осторожность!



- При питании от сети переменного тока не используйте прибор под дождем или снегом.



- Рейтинг защиты IP65 при питании от источника постоянного тока; IP20 — от источника переменного тока.

Примечание

- Это изделие содержит источник света класса энергоэффективности <E>.

ПРЕДУПРЕЖДЕНИЕ ОБ ОПАСНОСТИ, ВАЖНЫЕ ПРАВИЛА ТЕХНИКИ БЕЗОПАСНОСТИ



ПРЕДУПРЕЖДЕНИЕ! При использовании приборов всегда соблюдайте основные меры предосторожности (см. ниже), чтобы уменьшить риск возгорания, поражения током, получения травм.

ИЗУЧИТЕ ВСЕ ИНСТРУКЦИИ.

1. Когда прибор не используется, всегда отключайте его и вынимайте вилку из розетки или аккумуляторную батарею из прибора.
2. Не накрывайте прибор тканью, картоном или другими материалами во время работы. Это может привести к возгоранию.
3. При питании от сети переменного тока не используйте прибор во влажных или мокрых местах.
4. Не подвергайте прибор воздействию дождя или снега. Запрещается мыть прибор в воде.
5. Запрещается использовать прибор во взрывоопасных средах, например при наличии горючих жидкостей, газов или пыли.
6. Разъемы питания прибора должны идеально подходить к розетке. Запрещается изменять конструкцию разъемов. Запрещается подключать разъемы заземленных приборов к переходникам. Сохранение оригинальной конструкции разъемов и использование подходящих розеток снижают риск поражения током.
7. При использовании прибора избегайте контакта с заземленными поверхностями, такими как трубы, радиаторы отопления, кухонные плиты и холодильники. Риск поражения током значительно возрастает, если ваше тело заземлено.
8. Запрещается использовать шнур не по назначению. Шнур не предназначен для переноски и волочения прибора или выдергивания его из розетки. Не подвергайте шнур нагреву; берегите шнур от попадания масла, а также от повреждения острыми краями или движущимися деталями. Повреждение или перекручивание кабеля повышают риск поражения током.
9. Поврежденный гибкий кабель или шнур на этом осветительном приборе необходимо заменять специальным шнуром, поставленным изготовителем или его агентом по сервисному обслуживанию.
10. Не смотрите напрямую на источник света.
11. Не трогайте разъем питания мокрыми или замасленными руками.
12. Всегда ставьте прибор на ровную, устойчивую поверхность, чтобы предотвратить его падение.
13. Замену источника света в данном осветительном приборе должен проводить только изготовитель, его агент по сервисному обслуживанию или аналогичное квалифицированное лицо.

- При питании от сети не оставляйте отсоединенный шнур питания в розетке. Это может привести к поражению током.
- Не накрывайте вентиляционные отверстия прибора и не позволяйте им забиваться. Они должны оставаться открытыми для охлаждения прибора.

Использование аккумуляторных приборов и уход за ними

- Избегайте случайного включения. Перед подключением аккумуляторных батарей, подъемом или переноской прибора убедитесь, что выключатель находится в отключенном положении. При переноске прибора не кладите палец на выключатель, а также не подключайте питание, если выключатель находится во включенном положении. Это может привести к несчастному случаю.
- Перед выполнением регулировок, сменой принадлежности или при длительном хранении прибора обязательно вынимайте аккумуляторные батареи из прибора. Эти меры предосторожности снижают риск случайного включения прибора.
- Используйте только зарядное устройство, поставленное изготовителем. Зарядное устройство, предназначенное под конкретный тип аккумуляторной батареи, может привести к возгоранию, если будет использовано для неподходящей батареи.
- Используйте только специальные аккумуляторные батареи для прибора. Неподходящие аккумуляторные батареи могут привести к получению травм или вызвать возгорание.
- Неиспользуемую аккумуляторную батарею храните вдали от металлических предметов, например канцелярских скрепок, монет, ключей, гвоздей и прочих небольших металлических предметов, которые могут замкнуть клеммы аккумулятора. Замыкание клемм аккумулятора может привести к получению ожогов или вызвать возгорание.
- При неправильной эксплуатации из батареи может вытечь электролитическая жидкость. Избегайте контакта с ней. При случайном соприкосновении промойте водой. Если эта жидкость попадет в глаза, обратитесь за медицинской помощью. Жидкость из батареи может вызвать раздражение или ожоги.
- Запрещается использовать поврежденную или измененную аккумуляторную батарею или прибор. Поврежденные или измененные батареи могут работать непредсказуемо и стать причиной возгорания, взрыва или получения травм.
- Не подвергайте аккумуляторную батарею или прибор воздействию огня или чрезмерно высокой температуры. Воздействие огня или температуры выше 130 °C могут привести к взрыву.
- Соблюдайте инструкции по зарядке аккумуляторной батареи или прибора, в частности указанный диапазон температур. Неправильная зарядка или нарушение указанного диапазона температур могут повредить батарею и повысить опасность возгорания.
- Сервисное обслуживание должен проводить только квалифицированный специалист, используя подходящие запасные части. Это обеспечит безопасность прибора.

- Запрещается вносить изменения в конструкцию прибора или аккумуляторной батареи или проводить их ремонт, за исключением процедур, указанных в инструкции по эксплуатации и обслуживанию.

Важные правила техники безопасности при обращении с аккумуляторной батареей

- Перед использованием аккумуляторной батареи изучите все инструкции и предупреждающие маркировки, указанные на зарядном устройстве батареи (1), самой батарее (2) и изделии (3), куда вставляется батарея.
- Запрещается разбирать аккумуляторную батарею.
- Если время работы резко сократилось, прекратите работу. Продолжение работы может привести к перегреву, получению ожогов и даже взрыву.
- При попадании электролита в глаза промойте их чистой водой и немедленно обратитесь за медицинской помощью. В противном случае это может привести к потере зрения.
- Запрещается закорачивать аккумуляторную батарею:
 - Не замыкайте клеммы батареи токопроводящим материалом.
 - Не храните аккумуляторную батарею вместе с металлическими предметами, например, гвоздями, монетами и пр.
 - Берегите аккумуляторную батарею от воды и дождя. Короткое замыкание батареи может создать сильный ток, вызвать перегрев, ожоги и даже разрыв батареи.
- Запрещается хранить прибор и аккумуляторную батарею в местах, где температура может достигать или превышать 50 °C (122 °F).
- Запрещается сжигать аккумуляторную батарею, даже если она сильно повреждена или полностью изношена. Аккумуляторная батарея может взорваться в огне.
- Берегите батарею от падений и ударных воздействий.
- Запрещается использовать поврежденную батарею.
- На литий-ионные батареи распространяются требования Законодательства об опасных грузах. При коммерческих перевозках, например, третьими лицами или транспортно-экспедиционными агентствами, необходимо соблюдать специальные требования к упаковке и маркировке. Для подготовки груза к отправке проконсультируйтесь с экспертом по опасным материалам. Кроме того, соблюдайте требования более подробных национальных нормативов. Оберните лентой или прикройте открытые контакты; расположите батарею в упаковке так, чтобы она лежала неподвижно.
- Извлеченную аккумуляторную батарею утилизируйте в безопасном месте. При утилизации батареи соблюдайте местные нормативные требования.
- Используйте батареи только в изделиях, указанных компанией Makita. Установка батарей в несовместимые изделия может привести к возгоранию, перегреву, взрыву или утечке электролита.

13. Если прибор не используется длительное время, извлеките из него батарею.

Советы по продлению срока службы батареи

- Заряжайте аккумуляторную батарею, не дожидаясь полной разрядки. Когда вы заметили, что прибор работает с меньшей мощностью, прекращайте работу и заряжайте аккумуляторную батарею.
- Запрещается заряжать полностью заряженную батарею. Избыточный заряд сокращает срок службы батареи.
- Заряжайте аккумуляторную батарею при температуре 10–40°C (50–104°F). Если аккумуляторная батарея горячая, подождите, пока она остынет, и заряжайте только после этого.
- Зарядите аккумуляторную батарею, если она не использовалась длительное время (более шести месяцев).

Сохраните все правила и инструкции по технике безопасности для дальнейшего использования.

ФУНКЦИОНАЛЬНОЕ ОПИСАНИЕ

⚠ ВНИМАНИЕ!

- Перед выполнением регулировок или проверки исправности прибора убедитесь, что он отключен, отсоединен от электросети, а его аккумуляторная батарея извлечена.

Работа от батареи

Установка или извлечение аккумуляторной батареи

⚠ ВНИМАНИЕ!

- Перед установкой или извлечением аккумуляторной батареи всегда отсоединяйте прибор от электросети.
- Используйте только оригинальные литий-ионные батареи Makita. Использование батарей от сторонних изготовителей или батарей с измененной конструкцией может привести к их разрыву и, как следствие, к возгораниям, травмам и повреждениям. Кроме того, это приведет к отмене гарантии Makita на прибор и зарядное устройство.
- При установке или извлечении аккумуляторной батареи надежно удерживайте прибор и аккумуляторную батарею.** Прибор и аккумуляторная батарея могут выпасть из рук, что может привести к повреждению прибора и зарядного устройства батареи или к травме.
- Соблюдайте осторожность, чтобы не прищемить пальцы между прибором и аккумуляторной батареей при установке аккумуляторной батареи или между прибором и крышкой батареи при закрытии последней.

ПРИМЕЧАНИЕ.

Можно установить до двух аккумуляторных батарей, но для работы прибора требуется одна аккумуляторная батарея.

Для установки аккумуляторной батареи отпирите замок на крышке и откройте крышку батареи. (Fig. 1) Вставьте аккумуляторную батарею. Совместите выступ на аккумуляторной батарее с пазом в корпусе и вложите туда батарею. Полностью вставьте батарею до щелчка. Если на верхней стороне кнопки виден красный индикатор, батарея вставлена не полностью.

После этого закройте крышку батареи. (Fig. 2)

Чтобы извлечь аккумуляторную батарею, достаньте ее из прибора, нажав на кнопку перед ней.

⚠ ВНИМАНИЕ!

- Устанавливайте аккумуляторную батарею полностью, чтобы красный индикатор не был виден. В противном случае она может выпасть из прибора и причинить травму.
- Не вставляйте аккумуляторную батарею с усилием. Если батарея не входит легко, значит вы устанавливаете ее неправильно.

Обозначение оставшегося заряда батареи (Fig. 3)

(только на аккумуляторных батареях с индикатором) Чтобы посмотреть оставшийся заряд батареи, нажмите на кнопку, расположенную на батарее. Лампы индикаторов включатся на несколько секунд.

Лампы индикаторов			Оставшийся заряд
Вкл	Выкл	Мигает	
■	■	■	от 75% до 100%
■	■	□	от 50% до 75%
■	□	□	от 25% до 50%
■	□	□	от 0% до 25%
▣	□	□	Зарядите батарею.
■	■	□	Возможна неисправность батареи.
□	□	■	

ПРИМЕЧАНИЕ.

- Указанный заряд может отличаться от фактического времени работы в зависимости от условий эксплуатации и температуры окружающей среды.

Использование батарей от сторонних изготовителей или изменение конструкции батареи приведет к отмене гарантии на прибор и зарядное устройство Makita.

Работ от сети переменного тока

Для питания прибора от сети переменного тока используйте шнур питания, входящий в комплект поставки прибора. Вставьте гнездовой разъем в прибор, вставьте вилку в розетку. (Fig. 4)

⚠ ВНИМАНИЕ!

- Сначала полностью вставьте гнездовой разъем в прибор, затем вставьте вилку в розетку.
- Если шнур питания не подключен, всегда плотно закрывайте гнездо крышкой.

ПРИМЕЧАНИЕ.

- Батарея, вставленная в прибор, не заряжается от сети переменного тока.
- Даже при питании от источника постоянного тока прибор автоматически преобразует его в переменный ток, если шнур питания присоединен.

Закрепление шнура питания

Плотно намотайте шнур питания на держатель, затем закрепите конец шнура с помощью присоединенного фиксатора. (Fig. 5)

Включение фонаря и выбор режима яркости (Fig. 6)

1. Выключатель Нажмите на выключатель один раз, чтобы включить фонарь (используется режим яркости, выбранный при предыдущем использовании). Нажмите на выключатель повторно, чтобы выключить фонарь.
2. Переключатель режима яркости. Последовательность режимов: Высокая яркость / Средняя яркость / Низкая яркость / Высокая яркость при каждом включении фонаря.

Система защиты батареи (Fig. 7)

Прибор оснащен системой защиты батареи для prolongации ее срока службы. При низком заряде батареи гаснут все светодиоды, кроме одного (см. рисунок). После этого приблизительно через пять-десять минут система автоматически отключает питание. В этом случае извлеките батарею из прибора и зарядите ее.

Охлаждающий вентилятор

Данный прибор оснащается охлаждающим вентилятором. Охлаждающий вентилятор может продолжать работу даже после отключения прибора. Звук выходящего воздуха указывает на работу охлаждающего вентилятора. Это естественный звук работы прибора.

ЭКСПЛУАТАЦИЯ

⚠ ВНИМАНИЕ!

- Всегда устанавливайте прибор на ровную и устойчивую поверхность. В противном случае прибор может упасть.

Регулировка угла освещения (Fig. 8)

Ослабьте фиксаторы по обеим сторонам. Отрегулируйте угол освещения (в диапазоне 240°). Затем повторно затяните фиксаторы.

⚠ ВНИМАНИЕ!

При регулировке угла освещения не прищемите пальцы.

Использование штатива (дополнительный аксессуар)

⚠ ВНИМАНИЕ!

- Внимательно изучите руководство по эксплуатации принадлежностей перед их использованием с фонарем.

Фонарь можно установить на штатив, чтобы облегчить работу. (Fig. 9)

⚠ ВНИМАНИЕ!

- Не уроните прибор при его закреплении на штативе.
- Всегда ставьте штатив на ровную, устойчивую поверхность, чтобы предотвратить его падение.
- Полностью разведите стойки штатива.
- Штатив запрещается использовать при сильном ветре.
- Убедитесь, что прибор надежно закреплен на штативе.
- Снимите прибор при переноске или складывании стоек штатива.
- При складывании штатива не прищемите руку между его стоек.

ОБСЛУЖИВАНИЕ

⚠ ВНИМАНИЕ!

- Перед выполнением проверки или обслуживания прибора убедитесь, что он отключен, отсоединен от питающей сети, а его аккумуляторная батарея извлечена.
- Запрещается использовать бензин, бензол, растворитель, спирт и подобные вещества. Это может привести к потере цвета, деформации и трещинам.

Потребитель может выполнять только те работы по обслуживанию, которые указаны в данном руководстве по эксплуатации. Все прочие работы должны проводиться в авторизованных сервисных центрах Makita.

Чистка

⚠ ВНИМАНИЕ!

- Запрещается мыть прибор в воде.

Регулярно протирайте наружную поверхность (корпус) прибора тканью, смоченной в мыльной воде.

ДОПОЛНИТЕЛЬНЫЕ АКСЕССУАРЫ

⚠ ВНИМАНИЕ!

- В данном руководстве указаны рекомендованные аксессуары и принадлежности для прибора Makita. Использование других аксессуаров или принадлежностей может привести к получению травм. Используйте аксессуары или принадлежности только по назначению.

Если вам требуется дополнительная информация о данных аксессуарах, обратитесь в местный сервисный центр Makita.

- Оригинальная батарея и зарядное устройство Makita
- Штатив [Номер детали: GM00002073]

ПРИМЕЧАНИЕ.

- Некоторые позиции из списка могут быть включены в стандартный комплект поставки прибора. Комплект поставки может отличаться в разных странах.

TIẾNG VIỆT (Hướng dẫn gốc)

Giải thích cái nhìn tổng quan

1. Khóa nắp ngăn pin
2. Nắp ngăn pin
3. Đèn báo
4. Nút kiểm tra
5. Dây nguồn
6. Nắp ổ cắm điện
7. Ổ cắm điện (dành cho thiết bị)
8. Phích cắm điện (dành cho nguồn điện xoay chiều, hình dạng thay đổi tùy theo từng quốc gia)
9. Cái chốt
10. Công tắc
11. Chọn chế độ sáng
12. Núm vặn

THÔNG SỐ KỸ THUẬT

Mẫu máy	DML809
LED	96pcs, 100,8W
Nguồn điện	14,4V / 18V Nguồn điện một chiều
Kích thước (D × R × C)	249 mm × 370 mm × 278 mm
Trọng lượng tịnh	5,7 kg
Diện tích chịu áp lực (Diện tích thấu kính)	0,0241 m ²

- Các thông số kỹ thuật có thể thay đổi tùy theo từng quốc gia.
- Đây là kích thước khi tay cầm ở vị trí được hạ thấp.
- Trọng lượng chưa bao gồm băng pin và dây nguồn.
- Do chương trình nghiên cứu và phát triển liên tục của chúng tôi, các thông số kỹ thuật ở đây có thể thay đổi mà không cần thông báo trước.

Nguồn điện

- Chỉ kết nối thiết bị này với nguồn điện có cùng điện áp như được nêu trên bảng tên, và chỉ vận hành ở nguồn điện AC một pha. Thiết bị được cách điện kép và do đó cũng có thể sử dụng từ các ổ điện mà không cần có dây tiếp địa.

Bảng pin phù hợp và thời gian hoạt động

Điện áp	Bảng pin phù hợp	Thời gian hoạt động (Xấp xỉ)		
		Cao	Trung bình	Thấp
14,4V	BL1415N	0,3 giờ	0,8 giờ	1,7 giờ
	BL1430, BL1430B	0,5 giờ	1,3 giờ	2,8 giờ
	BL1440	0,8 giờ	2,1 giờ	4,5 giờ
	BL1450	0,9 giờ	2,5 giờ	5,0 giờ
	BL1460B	1,0 giờ	2,8 giờ	5,5 giờ
18V	BL1815N	0,4 giờ	1,1 giờ	2,2 giờ
	BL1820	0,5 giờ	1,5 giờ	3,0 giờ
	BL1820B	0,6 giờ	1,5 giờ	3,0 giờ
	BL1830, BL1830B	0,8 giờ	2,0 giờ	4,0 giờ
	BL1840, BL1840B	1,1 giờ	2,9 giờ	6,0 giờ
	BL1850, BL1850B	1,4 giờ	3,5 giờ	7,5 giờ
	BL1860B	1,7 giờ	4,5 giờ	8,5 giờ

- Thời gian hoạt động dựa trên tình trạng khi lắp hai pin vào.
- Một số bảng pin được liệt kê ở trên có thể không có sẵn tùy thuộc vào khu vực mà bạn cư trú.
- Thời gian hoạt động có thể khác nhau tùy thuộc vào loại pin, trạng thái sạc và tình trạng sử dụng.

⚠ CẢNH BÁO: Bạn chỉ được sử dụng các loại bảng pin được liệt kê ở trên. Bạn có thể bị thương và/hoặc gây ra hỏa hoạn nếu sử dụng bất kỳ loại bảng pin nào khác.

Các biểu tượng

Dưới đây là các biểu tượng được sử dụng cho thiết bị này. Đảm bảo rằng bạn hiểu rõ ý nghĩa của các biểu tượng sau đây trước khi dùng thiết bị.



- Hãy đọc tài liệu hướng dẫn sử dụng



- Chỉ sử dụng trong nhà cho nguồn xoay chiều; Sử dụng trong nhà và ngoài trời cho nguồn một chiều;



- Chỉ dành cho các nước EU

Do sự cố mặt của các thành phần độc hại trong thiết bị, thiết bị điện và điện tử phế, pin và ắc quy có thể ảnh hưởng tiêu cực đến môi trường và sức khỏe con người. Không vứt thiết bị điện và điện tử hoặc pin vào cùng rác thải sinh hoạt! Theo Chỉ thị của Châu Âu về thiết bị điện và điện tử phế trên ắc quy và pin phế, sự chấp thuận của thiết bị này của luật pháp quốc gia, thiết bị điện tử, pin và ắc quy phế cần được bảo quản riêng và chuyển đến điểm thu gom riêng của rác thải đồ thị, hoạt động theo quy định về bảo vệ môi trường.

Điều đó được chỉ thị bằng biểu tượng thùng rác có bánh xe gạch chéo nằm bên trên thiết bị.



- CÁCH ĐIỆN KÉP



- Bức xạ Quang học (UV và IR). Giảm thiểu tiếp xúc với mắt hoặc da.



- Không nhìn lâu vào đèn đang hoạt động.



- Sử dụng các phương tiện che chắn hoặc bảo vệ mắt thích hợp.



- Đặc biệt đề phòng và chú ý!



- Không sử dụng thiết bị với nguồn điện xoay chiều trong điều kiện trời mưa hoặc có tuyết.

IP

- IP65 cho nguồn điện một chiều; IP20 cho nguồn điện xoay chiều

Lưu ý

- Sản phẩm này chứa nguồn ánh sáng của loại hiệu quả năng lượng <E>.

CẢNH BÁO AN TOÀN CÁC HƯỚNG DẪN AN TOÀN QUAN TRỌNG

⚠ CẢNH BÁO: Khi sử dụng thiết bị, phải luôn tuân thủ các biện pháp phòng ngừa an toàn cơ bản để giảm các nguy cơ hỏa hoạn, điện giật và gây thương tích cá nhân, bao gồm các biện pháp sau:

ĐỌC TẮT CẢ CÁC HƯỚNG DẪN.

1. Khi không sử dụng thiết bị, luôn tắt và rút phích cắm / tháo bảng pin ra khỏi thiết bị.
2. Không che thiết bị đang hoạt động bằng vải hoặc bia các tông, v.v. Nếu không có thể gây cháy.
3. Khi sử dụng thiết bị với nguồn điện xoay chiều, không sử dụng thiết bị ở những nơi ẩm thấp hoặc ướt.
4. Không để thiết bị dưới trời mưa hoặc tuyết. Không rửa thiết bị trong nước.
5. Không sử dụng thiết bị trong môi trường cháy nổ, ví dụ như môi trường có sự hiện diện của các chất lỏng, khí hoặc bụi dễ cháy.
6. Phích cắm của thiết bị phải khớp với ổ cắm. Không được sửa đổi phích cắm theo bất kỳ cách nào. Không sử dụng bất kỳ phích chuyển đổi nào khi thiết bị được nối đất (tiếp địa). Các phích cắm còn nguyên vẹn và ổ cắm phù hợp sẽ giảm nguy cơ điện giật.
7. Khi vận hành thiết bị, tránh để cơ thể tiếp xúc với các bề mặt nóng hoặc tiếp địa như đường ống, bộ tản nhiệt, lò vi ba hoặc tủ lạnh. Nguy cơ bị điện giật sẽ tăng lên nếu cơ thể bạn được nối đất hoặc tiếp địa.
8. Không lạm dụng dây điện. Không được phép sử dụng dây để mang, kéo hoặc tháo phích cắm thiết bị. Giữ dây tránh xa nguồn nhiệt, dầu, các mép sắc hoặc các bộ phận chuyển động. Dây bị hư hại hoặc bị rối sẽ làm tăng nguy cơ điện giật.
9. Nếu dây cáp điện hoặc dây điện mềm bên ngoài của bộ đèn này bị hỏng, nó sẽ được thay thế bằng một dây điện đặc biệt hoặc dây điện riêng do nhà sản xuất hoặc đại lý dịch vụ của nhà sản xuất cung cấp.
10. Không nhìn trực tiếp vào nguồn sáng trong thời gian dài.
11. Không cầm, nắm phích cắm bằng tay ướt hoặc dính dầu mỡ.
12. Luôn đặt thiết bị trên một bề mặt phẳng và vững chắc để tránh thiết bị rơi xuống.
13. Chỉ nhà sản xuất hoặc đại lý dịch vụ của nhà sản xuất hoặc một người có trình độ tương tự mới được thay nguồn sáng chứa trong bộ đèn này.
14. Khi sử dụng nguồn điện từ ổ cắm, không để dây nguồn bị ngắt kết nối khỏi thiết bị. Làm như vậy có thể khiến bạn bị điện giật.
15. Không để bất cứ thứ gì che hoặc làm tắc các lỗ thông hơi của thiết bị. Luôn giữ sạch lỗ thông hơi để làm mát thiết bị.

Sử dụng và chăm sóc thiết bị pin

1. Tránh vô tình khởi động thiết bị. Đảm bảo công tắc ở vị trí tắt trước khi kết nối với bộ pin và trước khi nhấc thiết bị lên hoặc di chuyển thiết bị. Tại nơi có thể xảy ra nếu bạn di chuyển thiết bị trong khi để ngón tay trên công tắc, hoặc cung cấp năng lượng cho thiết bị trong khi công tắc đang bật.
2. Tháo bộ pin ra khỏi thiết bị trước khi thực hiện bất kỳ công việc điều chỉnh, thay phụ kiện, hay cất giữ thiết bị nào. Những biện pháp an toàn phòng ngừa này sẽ giảm nguy cơ khởi động thiết bị không mong muốn.
3. Chỉ sạc lại bằng bộ sạc được nhà sản xuất chỉ định. Một bộ sạc phù hợp với một loại bộ pin có thể gây ra rủi ro cháy khi được sử dụng với một bộ pin khác.
4. Chỉ sử dụng các thiết bị với các bộ pin được chỉ định cụ thể. Bạn có thể có nguy cơ bị thương và gây ra hỏa hoạn nếu sử dụng bất kỳ bộ pin nào khác.
5. Khi không sử dụng bộ pin, để nó cách xa các vật kim loại khác như: kẹp giấy, đồng xu, chìa khóa, đinh, vít, hoặc những vật kim loại nhỏ có thể kết nối từ điện cực này sang điện cực khác. Lạm dụng mạch các điện cực của pin có thể gây bỏng hoặc hỏa hoạn.
6. Trong những điều kiện lạm dụng, chất lỏng có thể rỉ ra từ pin; hãy tránh tiếp xúc với nó. Nếu vô tình tiếp xúc, hãy xả với nước. Nếu chất lỏng tiếp xúc với mắt, ngoài ra còn phải tìm sự giúp đỡ y tế. Chất lỏng chảy ra từ pin có thể gây kích ứng hoặc bỏng.
7. Không sử dụng bộ pin hoặc thiết bị đã hư hỏng hoặc bị sửa đổi. Pin đã hư hỏng hoặc bị sửa đổi có thể hoạt động bất thường, dẫn đến cháy, nổ hoặc nguy cơ bị thương.
8. Không để bộ pin hoặc thiết bị tiếp xúc với lửa hoặc nhiệt độ quá cao. Tiếp xúc với lửa hoặc nhiệt độ trên 130 °C có thể gây nổ.
9. Làm theo tất cả các hướng dẫn sạc và không sạc bộ pin hoặc thiết bị ngoài phạm vi nhiệt độ được chỉ định trong hướng dẫn. Sạc không đúng cách hoặc ở nhiệt độ ngoài phạm vi quy định có thể làm hỏng pin và tăng nguy cơ hỏa hoạn.
10. Việc bảo dưỡng thiết bị phải được thực hiện bởi thợ sửa chữa có trình độ và chỉ sử dụng các bộ phận thay thế đồng nhất. Việc này sẽ đảm bảo duy trì an toàn cho sản phẩm.
11. Không sửa đổi hoặc cố gắng sửa chữa thiết bị hoặc bộ pin trừ khi điều này được chỉ định trong tài liệu hướng dẫn sử dụng và chăm sóc.

Hướng dẫn an toàn quan trọng cho băng pin

1. Trước khi sử dụng băng pin, hãy đọc tất cả các hướng dẫn và nhãn cảnh báo về (1) bộ sạc pin, (2) pin và (3) sản phẩm sử dụng pin.
2. Không tháo rời băng pin.
3. Nếu thời gian vận hành của băng pin còn quá ít, hãy ngừng vận hành ngay lập tức. Thời gian vận hành của băng pin còn quá ít có thể dẫn đến nguy cơ băng pin trở nên quá nóng, có thể khiến bạn bị bỏng và thậm chí gây nổ.

4. Nếu chất điện phân vào trong mắt bạn, hãy rửa xối chúng ra khỏi mắt với nước sạch và tìm sự chăm sóc y tế ngay lập tức. Nó có thể gây mất thị giác.
5. Không làm đoàn mạch băng pin:
 - (1) Không chạm các điện cực với bất kỳ chất liệu truyền dẫn nào.
 - (2) Tránh lưu trữ băng pin trong một hộp đựng với những vật dụng kim loại khác như đinh, đồng xu, v.v.
 - (3) Không để băng pin tiếp xúc với nước hoặc mưa. Đoàn mạch pin có thể tạo ra một dòng điện lớn, gây quá tải nhiệt, có khả năng gây bỏng và thậm chí là hư hỏng.
6. Không lưu trữ thiết bị và băng pin tại những địa điểm mà nhiệt độ có thể đạt hoặc vượt quá 50°C (122°F).
7. Không đốt băng pin kể cả khi nó bị hư hỏng nghiêm trọng hoặc đã hao mòn hoàn toàn. Băng pin có thể nổ khi tiếp xúc với lửa.
8. Cẩn thận không đánh rơi pin hoặc gây va đập.
9. Không sử dụng pin đã hư hỏng.
10. Các pin có chứa lithium-ion phải được xử lý theo các yêu cầu của Quy định về hàng hóa nguy hiểm. Khi được vận chuyển thương mại, ví dụ như bởi bên thứ ba, các đại lý giao nhận, phải tuân thủ yêu cầu đặc biệt về bao bì và nhãn dán. Trước khi vận chuyển sản phẩm, cần phải có sự tư vấn của chuyên gia về vật liệu nguy hiểm. Đồng thời, vui lòng tuân thủ các quy định quốc gia có thể chi tiết hơn. Dán băng dính hoặc che phủ các bề mặt hở và đóng gói pin sao cho nó không bị xô đẩy trong bao bì.
11. Khi thải bỏ băng pin, hãy tháo nó ra khỏi thiết bị và thải bỏ nó ở nơi an toàn. Tuân thủ các quy định của địa phương bạn về việc thải bỏ pin.
12. Chỉ sử dụng pin với các sản phẩm được chỉ định bởi Makita. Sử dụng pin cho các sản phẩm không được chỉ định có thể dẫn đến hỏa hoạn, nhiệt độ quá cao, nổ hoặc rò rỉ chất điện phân.
13. Tháo pin ra khỏi thiết bị nếu không sử dụng thiết bị trong một thời gian dài.

Mẹo để duy trì tuổi thọ pin tối đa

1. Sạc băng pin trước khi xả pin hoàn toàn. Luôn luôn ngừng vận hành thiết bị và sạc băng pin khi bạn nhận thấy mức năng lượng của thiết bị ít đi.
2. Không bao giờ sạc lại một băng pin đã được sạc đầy. Sạc quá thời gian khiến tuổi thọ pin giảm.
3. Sạc băng pin với nhiệt độ phòng ở 10°C - 40°C (50°F - 104°F). Để một băng pin nóng nguội bớt trước khi sạc nó.
4. Sạc băng pin nếu bạn không sử dụng nó trong một thời gian dài (hơn sáu tháng).

Lưu giữ tất cả cảnh báo và hướng dẫn để tham khảo sau này.

MÔ TẢ CHỨC NĂNG

⚠ THẬN TRỌNG:

- Luôn đảm bảo rằng bạn đã tắt thiết bị, rút phích cắm và tháo băng pin trước khi điều chỉnh hoặc kiểm tra chức năng trên thiết bị.

Sử dụng với pin:

Lắp đặt hoặc tháo băng pin

⚠ THẬN TRỌNG:

- Luôn rút phích cắm trước khi lắp đặt hoặc tháo băng pin.
- Chỉ sử dụng pin lithium-ion Makita chính hãng. Việc sử dụng pin Makita không chính hãng hoặc pin đã bị sửa đổi có thể khiến pin bị vỡ, gây ra hỏa hoạn, thương tích cá nhân và hư hỏng. Điều đó cũng sẽ làm mất hiệu lực bảo hành của Makita đối với thiết bị và bộ sạc Makita.
- **Giữ chắc thiết bị và băng pin khi lắp đặt hoặc tháo băng pin.**
Không giữ chắc thiết bị và băng pin có thể khiến chúng tuột khỏi tay bạn và dẫn đến thiết bị và băng pin hư hỏng và gây thương tích cá nhân.
- Cần thận không để kẹt ngón tay giữa thiết bị và băng pin khi lắp băng pin cũng như giữa thiết bị và nắp ngăn pin khi đóng nắp ngăn pin.

CHÚ Ý:

Có thể cài đặt tối đa hai băng pin, mặc dù thiết bị sử dụng một băng pin để hoạt động.

Để lắp đặt băng pin, hãy tháo khóa nắp ngăn pin và mở nắp ngăn pin. (Fig. 1)

Đưa băng pin vào. Căn đường gân trên băng pin vào đường rãnh trên vỏ thiết bị và trượt nó vào vị trí. Đẩy hết băng pin cho đến khi nó được khóa đúng vị trí với một tiếng cạch nhỏ. Nếu bạn nhìn thấy đèn báo màu đỏ ở phía bên trên nút bấm thì nó chưa được khóa hoàn toàn.

Sau đó đóng nắp ngăn pin lại. (Fig. 2)

Để tháo gỡ băng pin, trượt nó khỏi thiết bị đồng thời nhấn nút ở mặt trước băng pin.

⚠ THẬN TRỌNG:

- Luôn lắp băng pin hoàn chỉnh cho đến khi đèn báo màu đỏ biến mất. Nếu không, nó có thể vô tình rơi ra ngoài thiết bị, gây chấn thương cho bạn hoặc những người xung quanh bạn.
- Không sử dụng lực mạnh khi lắp băng pin. Nếu băng pin không trượt vào dễ dàng tức nó đã không được lắp đúng cách.

Báo dung lượng pin còn lại (Fig. 3)

(Chỉ dành cho những băng pin với đèn báo)

Nhấn nút kiểm tra trên băng pin để xem dung lượng pin còn lại. Các đèn báo bật sáng trong vài giây.

Đèn báo			Dung lượng pin còn lại
Sáng	Tắt	Nhấp nháy	
■ ■ ■ ■			75% đến 100%
■ ■ ■ □			50% đến 75%
■ ■ □ □			25% đến 50%
■ □ □ □			0% đến 25%
▬ □ □ □			Sạc pin.
■ ■ □ □	↑ ↓	■ ■	Pin có thể đã hư hỏng.

CHÚ Ý:

- Phụ thuộc vào các điều kiện sử dụng và nhiệt độ môi trường, đèn báo có thể hơi sai khác so với dung lượng thực tế.

Việc sử dụng pin Makita không chính hãng hoặc pin đã bị sửa đổi sẽ làm mất hiệu lực bảo hành của Makita đối với thiết bị và bộ sạc Makita.

Sử dụng với nguồn điện xoay chiều:

Khi sử dụng thiết bị có nguồn điện xoay chiều, hãy sử dụng dây nguồn đi kèm với thiết bị. Lắp ổ cắm điện vào thiết bị và kết nối phích cắm với một ổ cắm. (Fig. 4)

⚠ THẬN TRỌNG:

- Trước hết lắp hoàn toàn ổ cắm điện vào thiết bị, sau đó kết nối phích cắm với một ổ cắm.
- Luôn đóng chặt nắp ổ cắm điện khi không cắm dây nguồn.

CHÚ Ý:

- Nguồn điện xoay chiều không sạc pin được lắp vào thiết bị.
- Ngay cả khi hoạt động ở nguồn điện một chiều, thiết bị sẽ tự động chuyển sang nguồn điện xoay chiều khi cắm dây nguồn.

Tổ chức dây nguồn:

Cuộn chặt dây nguồn, sau đó kẹp đầu dây bằng cái chốt được cung cấp. (Fig. 5)

Bật đèn và chọn chế độ sáng (Fig. 6)

1. Công tắc: Nhấn công tắc một lần, đèn sẽ sáng (Chế độ sáng sẽ giống với cài đặt gần nhất). Nhấn công tắc một lần nữa, đèn sẽ tắt.
2. Chọn chế độ sáng: Trình tự độ sáng là: Chế độ cao / Chế độ trung bình / Chế độ thấp / Chế độ cao cho mỗi lần nhấn khi đèn sáng.

Hệ thống bảo vệ pin (Fig. 7)

Thiết bị được trang bị hệ thống bảo vệ pin để kéo dài tuổi thọ pin. Khi pin yếu, đèn LED sẽ tắt, trừ một đèn LED như hình minh họa. Sau đó khoảng năm đến mười phút, hệ thống sẽ tự động ngắt điện. Trong trường hợp này, hãy tháo pin ra khỏi thiết bị và sạc pin.

Quạt làm mát

Thiết bị này được trang bị quạt làm mát.

Quạt làm mát có thể hoạt động để làm mát thiết bị kể cả sau khi thiết bị đã tắt. Có tiếng gió phát ra khi quạt làm mát đang hoạt động.

Đây không phải là dấu hiệu cho thấy thiết bị trục trặc.

VẬN HÀNH

⚠ THẬN TRỌNG:

- Luôn đặt thiết bị ở nơi bằng phẳng và vững chắc. Nếu không thiết bị có thể rơi xuống.

Điều chỉnh góc của đèn (Fig. 8)

Nới lỏng các núm vặn ở cả hai bên. Điều chỉnh góc của đèn (phạm vi điều chỉnh là 240°). Sau đó siết chặt các núm một lần nữa.

⚠ THẬN TRỌNG:

Cần thận không kẹt (các) ngón tay khi điều chỉnh góc của đèn.

Sử dụng với giá ba chân (phụ kiện tùy chọn)

⚠ THẬN TRỌNG:

- Đọc kỹ các tài liệu hướng dẫn sử dụng của các phụ kiện trước khi sử dụng với đèn.

Bạn có thể đặt đèn trên giá ba chân để việc vận hành thuận tiện hơn. (Fig. 9)

⚠ THẬN TRỌNG:

- Cần thận không làm rơi thiết bị khi gắn thiết bị vào giá ba chân.
- Đặt giá ba chân trên một bề mặt phẳng và vững chắc để tránh thiết bị rơi xuống.
- Xoài rộng chân của giá ba chân đến mức tối đa.
- Không sử dụng giá ba chân nếu gió thổi mạnh.
- Đảm bảo rằng thiết bị được gắn chắc trên giá ba chân.
- Tháo thiết bị ra khỏi giá ba chân khi di chuyển giá ba chân, hoặc khi gặp các chân của giá ba chân.
- Cần thận không để tay bạn bị kẹt vào các chân của giá ba chân khi đóng giá ba chân.

BẢO TRÌ

⚠ THẬN TRỌNG:

- Luôn đảm bảo rằng bạn đã tắt thiết bị, rút phích cắm và tháo băng pin trước khi cố thực hiện kiểm tra hoặc bảo trì thiết bị.
- Không bao giờ sử dụng xăng, ét-xăng, chất pha loãng, cồn hoặc các chất tương tự. Việc đó có thể dẫn đến thiết bị đổi màu, biến dạng hoặc có các vết nứt.

Người dùng chỉ có thể thực hiện những công việc bảo trì được mô tả trong hướng dẫn sử dụng này. Bất kỳ công việc bảo trì nào khác phải do các trung tâm dịch vụ ủy quyền của Makita thực hiện.

Vệ sinh

⚠ THẬN TRỌNG:

- Không bao giờ rửa thiết bị trong nước.

Thỉnh thoảng lau sạch bề mặt bên ngoài (thân thiết bị) của thiết bị bằng vải ẩm đã được giặt trong nước xà phòng.

PHỤ KIỆN TÙY CHỌN

⚠ THẬN TRỌNG:

- Những phụ kiện hoặc linh kiện này được khuyến nghị sử dụng với thiết bị Makita của bạn được chỉ định trong hướng dẫn sử dụng này. Việc sử dụng bất kỳ phụ kiện hoặc linh kiện nào khác có thể gây nguy cơ thương tích cho người.

Chỉ sử dụng phụ kiện hoặc linh kiện cho mục đích được chỉ định của phụ kiện hoặc linh kiện đó.

Nếu bạn cần bất kỳ sự trợ giúp nào để biết thêm chi tiết về các phụ kiện này, hãy liên hệ với trung tâm dịch vụ của Makita tại địa phương của bạn.

- Pin và bộ sạc chính hãng Makita
- Giá ba chân [Số linh kiện: GM00002073]

CHÚ Ý:

- Một số mặt hàng trong danh sách có thể được bao gồm trong gói thiết bị dưới dạng các phụ kiện tiêu chuẩn. Các mặt hàng này có thể thay đổi tùy theo từng quốc gia.

Makita Europe N.V. Jan-Baptist Vinkstraat 2,
3070 Kortenberg, Belgium

Makita Corporation 3-11-8, Sumiyoshi-cho,
Anjo, Aichi 446-8502 Japan