

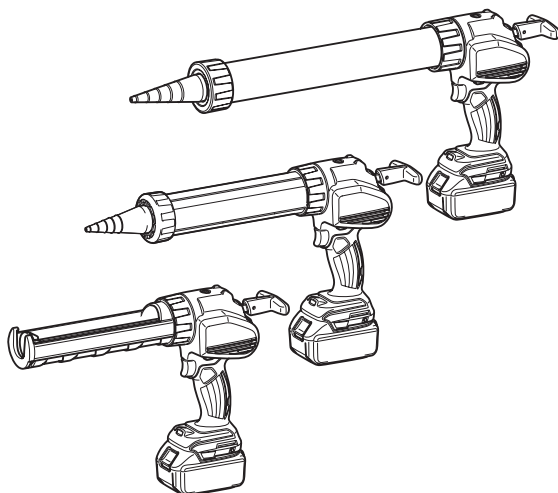

EN	Cordless Caulking Gun	INSTRUCTION MANUAL	5
FR	Pistolet à Mastic Sans Fil	MANUEL D'INSTRUCTIONS	12
DE	Akku-Kartuschenpistole	BETRIEBSANLEITUNG	20
IT	Pistola da calafataggio senza fili	ISTRUZIONI PER L'USO	28
NL	Accukitpistool	GEBRUIKSAANWIJZING	36
ES	Pistola Inalámbrica para Aplicación de Sellador	MANUAL DE INSTRUCCIONES	44
PT	Pistola de Calafetação a Bateria	MANUAL DE INSTRUÇÕES	52
DA	Ledningsfri fugepistol	BRUGSANVISNING	60
EL	Πιστόλι σιλικόνης μπαταρίας	ΕΓΧΕΙΡΙΔΙΟ ΟΔΗΓΙΩΝ	68
TR	Akülü Silikon Tabancası	KULLANMA KILAVUZU	76

DCG140 DCG180



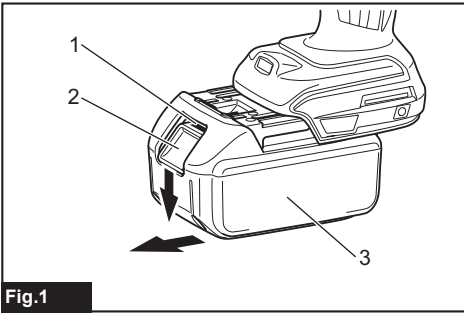

Fig.1

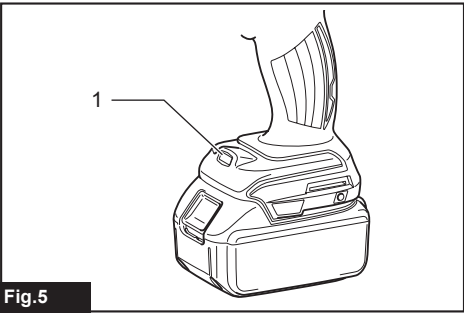

Fig.5



Fig.2

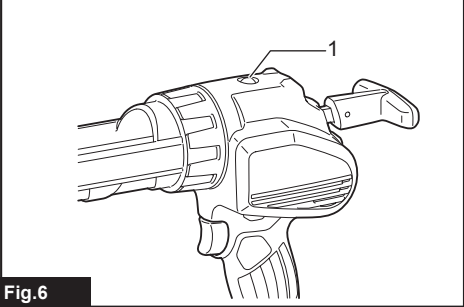

Fig.6

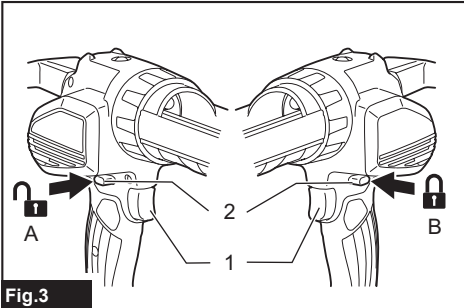

Fig.3

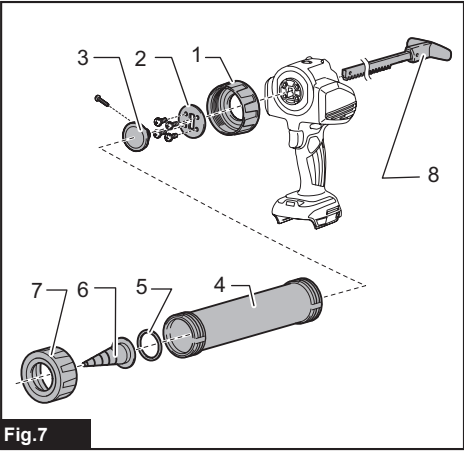

Fig.7

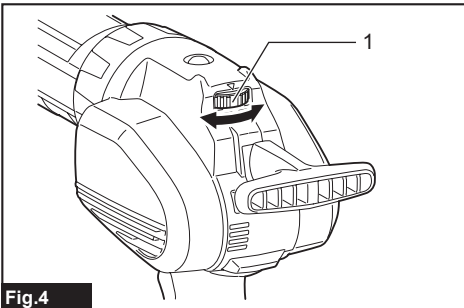

Fig.4

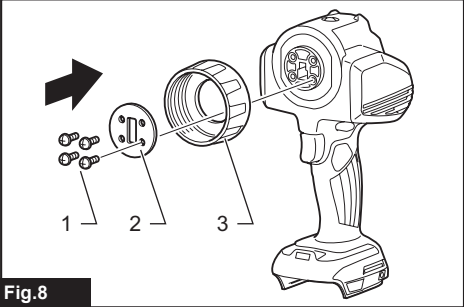

Fig.8

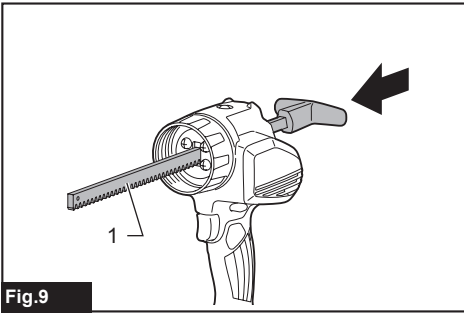

Fig.9

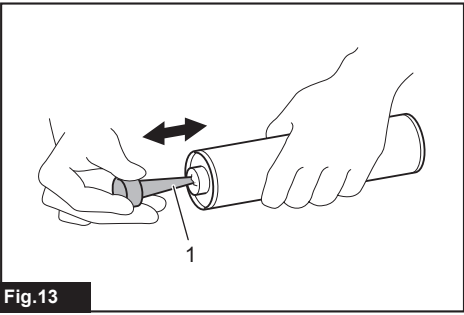

Fig.13

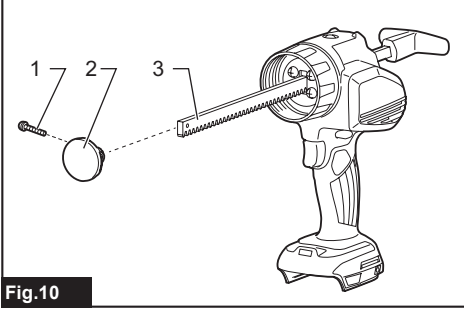

Fig.10

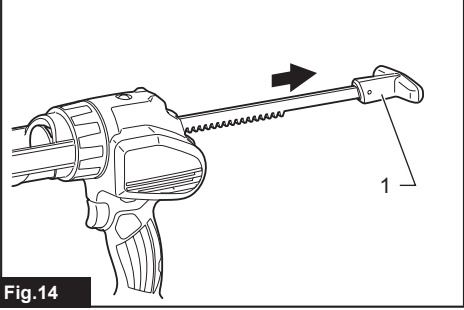

Fig.14

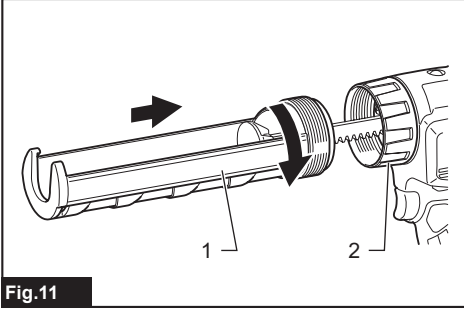

Fig.11

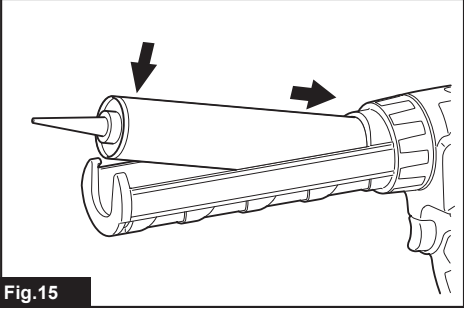

Fig.15

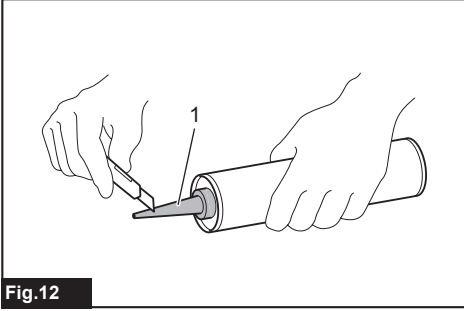

Fig.12

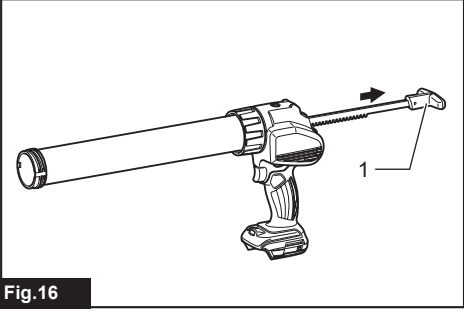

Fig.16

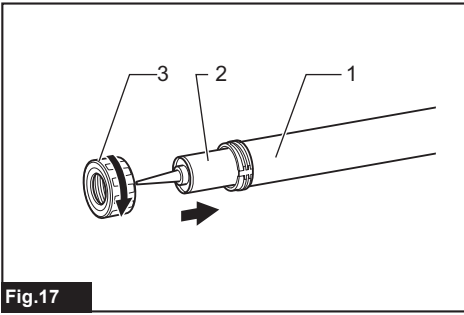

Fig.17

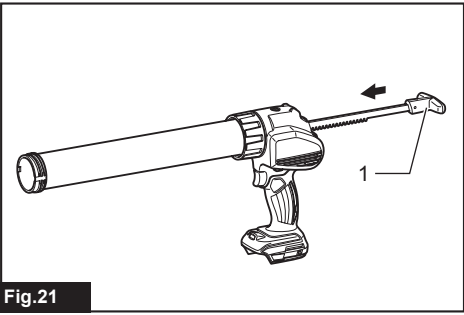

Fig.21

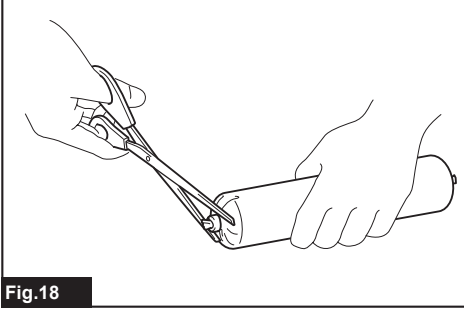

Fig.18

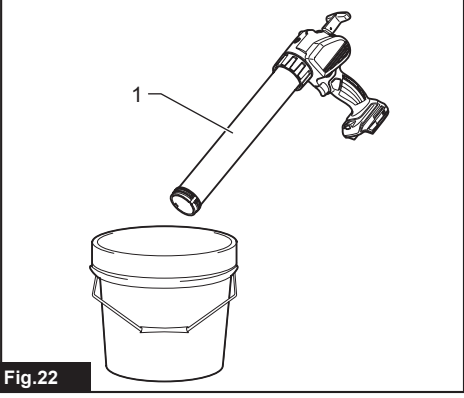

Fig.22

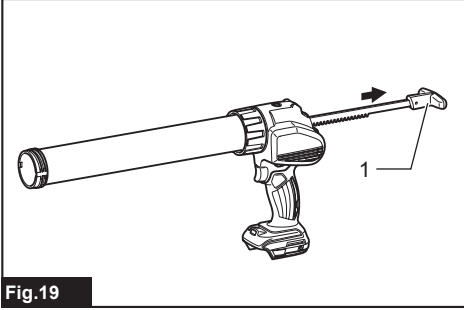

Fig.19

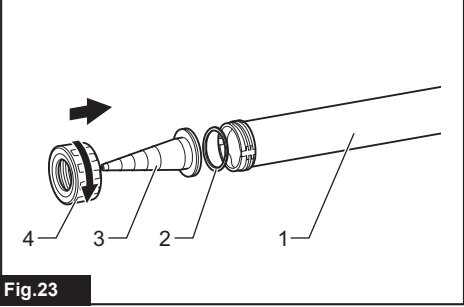

Fig.23

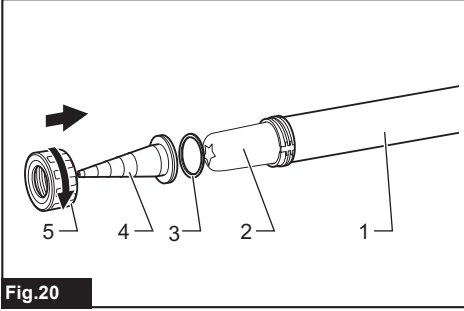

Fig.20

SPECIFICATIONS

Model:		DCG140	DCG180
Maximum feed force		5,000 N	
Feed speed		0 - 28 mm/s	
Stroke	300 ml size holder (Holder A)	214 mm	
	400 ml size holder (Holder D)	214 mm	
	600 ml size holder (Holder B)	350 mm	
	800 ml size holder (Holder C)	294 mm	
Overall length	300 ml size holder (Holder A)	404 mm	
	400 ml size holder (Holder D)	402 mm	
	600 ml size holder (Holder B)	538 mm	
	800 ml size holder (Holder C)	480 mm	
Rated voltage		D.C. 14.4 V	D.C. 18 V
Net weight		2.1 - 2.9 kg	2.1 - 3.0 kg

- Due to our continuing program of research and development, the specifications herein are subject to change without notice.
- Specifications and battery cartridge may differ from country to country.
- The weight may differ depending on the attachment(s), including the battery cartridge. The lightest and heaviest combinations, according to EPTA-Procedure 01/2014, are shown in the table.

Applicable battery cartridge and charger

Battery cartridge	D.C. 14.4 V Model	BL1415N / BL1430B / BL1440 / BL1460B
	D.C. 18 V Model	BL1815N / BL1820B / BL1830B / BL1840B / BL1850B / BL1860B
Charger	DC18RC / DC18RD / DC18RE / DC18SD / DC18SE / DC18SF / DC18SH / DC18WC	

- Some of the battery cartridges and chargers listed above may not be available depending on your region of residence.

⚠ WARNING: Only use the battery cartridges and chargers listed above. Use of any other battery cartridges and chargers may cause injury and/or fire.

Intended use

This tool is intended for applying caulking material to surface.

Noise

The typical A-weighted noise level determined according to EN62841-1:

Sound pressure level (L_{pA}): 70 dB(A) or less

Uncertainty (K): 3 dB (A)

The noise level under working may exceed 80 dB (A).

NOTE: The declared noise emission value(s) has been measured in accordance with a standard test method and may be used for comparing one tool with another.

NOTE: The declared noise emission value(s) may also be used in a preliminary assessment of exposure.

⚠ WARNING: Wear ear protection.

⚠ WARNING: The noise emission during actual use of the power tool can differ from the declared value(s) depending on the ways in which the tool is used especially what kind of workpiece is processed.

⚠ WARNING: Be sure to identify safety measures to protect the operator that are based on an estimation of exposure in the actual conditions of use (taking account of all parts of the operating cycle such as the times when the tool is switched off and when it is running idle in addition to the trigger time).

Vibration

The vibration total value (tri-axial vector sum) determined according to EN62841-1:

Work mode: operation without load

Vibration emission (a_{rh}): 2.5 m/s² or less

Uncertainty (K): 1.5 m/s²

NOTE: The declared vibration total value(s) has been measured in accordance with a standard test method and may be used for comparing one tool with another.

NOTE: The declared vibration total value(s) may also be used in a preliminary assessment of exposure.

⚠ WARNING: The vibration emission during actual use of the power tool can differ from the declared value(s) depending on the ways in which the tool is used especially what kind of workpiece is processed.

⚠ WARNING: Be sure to identify safety measures to protect the operator that are based on an estimation of exposure in the actual conditions of use (taking account of all parts of the operating cycle such as the times when the tool is switched off and when it is running idle in addition to the trigger time).

EC Declaration of Conformity

For European countries only

The EC declaration of conformity is included as Annex A to this instruction manual.

SAFETY WARNINGS

General power tool safety warnings

⚠ WARNING: Read all safety warnings, instructions, illustrations and specifications provided with this power tool. Failure to follow all instructions listed below may result in electric shock, fire and/or serious injury.

Save all warnings and instructions for future reference.

The term "power tool" in the warnings refers to your mains-operated (corded) power tool or battery-operated (cordless) power tool.

Cordless caulking gun safety warnings

1. Keep hands and clothes away from the rod and the plunger area. Otherwise your finger or clothes may be pinched.
2. Hold the tool firmly.
3. Always work in well ventilated area and wear proper protections in accordance with the operation.
4. Be sure no one is below when using the tool in high locations.
5. Read and follow the manufacture's instructions on caulking material or adhesive material before usage.
6. Do not cover vents, or it may cause overheating and damage to the tool.

SAVE THESE INSTRUCTIONS.

⚠ WARNING: DO NOT let comfort or familiarity with product (gained from repeated use) replace strict adherence to safety rules for the subject product. MISUSE or failure to follow the safety rules stated in this instruction manual may cause serious personal injury.

Important safety instructions for battery cartridge

1. Before using battery cartridge, read all instructions and cautionary markings on (1) battery charger, (2) battery, and (3) product using battery.
2. Do not disassemble or tamper with the battery cartridge. It may result in a fire, excessive heat, or explosion.
3. If operating time has become excessively shorter, stop operating immediately. It may result in a risk of overheating, possible burns and even an explosion.
4. If electrolyte gets into your eyes, rinse them out with clear water and seek medical attention right away. It may result in loss of your eyesight.
5. Do not short the battery cartridge:
 - (1) Do not touch the terminals with any conductive material.
 - (2) Avoid storing battery cartridge in a container with other metal objects such as nails, coins, etc.
 - (3) Do not expose battery cartridge to water or rain.

A battery short can cause a large current flow, overheating, possible burns and even a breakdown.

6. Do not store and use the tool and battery cartridge in locations where the temperature may reach or exceed 50 °C (122 °F).
7. Do not incinerate the battery cartridge even if it is severely damaged or is completely worn out. The battery cartridge can explode in a fire.
8. Do not nail, cut, crush, throw, drop the battery cartridge, or hit against a hard object to the battery cartridge. Such conduct may result in a fire, excessive heat, or explosion.
9. Do not use a damaged battery.

10. **The contained lithium-ion batteries are subject to the Dangerous Goods Legislation requirements.** For commercial transports e.g. by third parties, forwarding agents, special requirement on packaging and labeling must be observed.
For preparation of the item being shipped, consulting an expert for hazardous material is required. Please also observe possibly more detailed national regulations.
Tape or mask off open contacts and pack up the battery in such a manner that it cannot move around in the packaging.
11. **When disposing the battery cartridge, remove it from the tool and dispose of it in a safe place. Follow your local regulations relating to disposal of battery.**
12. **Use the batteries only with the products specified by Makita.** Installing the batteries to non-compliant products may result in a fire, excessive heat, explosion, or leak of electrolyte.
13. **If the tool is not used for a long period of time, the battery must be removed from the tool.**
14. **During and after use, the battery cartridge may take on heat which can cause burns or low temperature burns. Pay attention to the handling of hot battery cartridges.**
15. **Do not touch the terminal of the tool immediately after use as it may get hot enough to cause burns.**
16. **Do not allow chips, dust, or soil stuck into the terminals, holes, and grooves of the battery cartridge.** It may cause heating, catching fire, burst and malfunction of the tool or battery cartridge, resulting in burns or personal injury.
17. **Unless the tool supports the use near high-voltage electrical power lines, do not use the battery cartridge near high-voltage electrical power lines.** It may result in a malfunction or breakdown of the tool or battery cartridge.
18. **Keep the battery away from children.**

SAVE THESE INSTRUCTIONS.

⚠ CAUTION: Only use genuine Makita batteries. Use of non-genuine Makita batteries, or batteries that have been altered, may result in the battery bursting causing fires, personal injury and damage. It will also void the Makita warranty for the Makita tool and charger.

Tips for maintaining maximum battery life

1. **Charge the battery cartridge before completely discharged. Always stop tool operation and charge the battery cartridge when you notice less tool power.**
2. **Never recharge a fully charged battery cartridge. Overcharging shortens the battery service life.**
3. **Charge the battery cartridge with room temperature at 10 °C - 40 °C (50 °F - 104 °F). Let a hot battery cartridge cool down before charging it.**
4. **When not using the battery cartridge, remove it from the tool or the charger.**
5. **Charge the battery cartridge if you do not use it for a long period (more than six months).**

FUNCTIONAL DESCRIPTION

⚠ CAUTION: Always be sure that the tool is switched off and the battery cartridge is removed before adjusting or checking function on the tool.

Installing or removing battery cartridge

⚠ CAUTION: Always switch off the tool before installing or removing of the battery cartridge.

⚠ CAUTION: Hold the tool and the battery cartridge firmly when installing or removing battery cartridge. Failure to hold the tool and the battery cartridge firmly may cause them to slip off your hands and result in damage to the tool and battery cartridge and a personal injury.

► Fig.1: 1. Red indicator 2. Button 3. Battery cartridge

To remove the battery cartridge, slide it from the tool while sliding the button on the front of the cartridge.

To install the battery cartridge, align the tongue on the battery cartridge with the groove in the housing and slip it into place. Insert it all the way until it locks in place with a little click. If you can see the red indicator as shown in the figure, it is not locked completely.

⚠ CAUTION: Always install the battery cartridge fully until the red indicator cannot be seen. If not, it may accidentally fall out of the tool, causing injury to you or someone around you.

⚠ CAUTION: Do not install the battery cartridge forcibly. If the cartridge does not slide in easily, it is not being inserted correctly.

Battery protection system

The tool is equipped with a battery protection system. This system automatically cuts off power to the motor to extend battery life.

The tool will automatically stop during operation if the tool and/or battery are placed under one of the following conditions:

Overloaded:

The tool is operated in a manner that causes it to draw an abnormally high current.

In this situation, turn the tool off and stop the application that caused the tool to become overloaded. Then turn the tool on to restart.

If the tool does not start, the battery is overheated. In this situation, let the battery cool before turning the tool on again.

Low battery voltage:

The remaining battery capacity is too low and the tool will not operate. If you turn the tool on, the motor runs again but stops soon. In this situation, remove and recharge the battery.

Indicating the remaining battery capacity

Only for battery cartridges with the indicator

► Fig.2: 1. Indicator lamps 2. Check button

Press the check button on the battery cartridge to indicate the remaining battery capacity. The indicator lamps light up for a few seconds.

Indicator lamps			Remaining capacity
Lighted	Off	Blinking	
■	□	▧	75% to 100%
■	■	■	
■	■	□	50% to 75%
■	□	□	25% to 50%
■	□	□	0% to 25%
▧	□	□	Charge the battery.
■	■	□	The battery may have malfunctioned.
□	□	■	

NOTE: Depending on the conditions of use and the ambient temperature, the indication may differ slightly from the actual capacity.

NOTE: The first (far left) indicator lamp will blink when the battery protection system works.

Switch action

CAUTION: Before installing the battery cartridge into the tool, always check to see that the switch trigger actuates properly and returns to the "OFF" position when released.

CAUTION: When not operating the tool, push the trigger-lock button from A side to lock the switch trigger in the OFF position.

► Fig.3: 1. Switch trigger 2. Trigger-lock button

To prevent the switch trigger from accidentally pulled, the trigger-lock button is provided.

To start the tool, depress the trigger-lock button from A side and pull the switch trigger. Tool speed is increased by increasing pressure on the switch trigger. Release the switch trigger to stop.

After use, press in the trigger-lock button from B side.

Speed adjusting dial

► Fig.4: 1. Speed adjusting dial

The tool speed can be adjusted by turning the speed adjusting dial. You can get the highest speed at 5 and the lowest speed at 1.

NOTICE: Do not turn the dial quickly when the tool is working.

NOTICE: Depending on the type and conditions of caulking material, it may not be fed at low speed. In this case, set the speed adjusting dial higher.

NOTICE: When changing the speed dial from "5" to "1", turn the dial counterclockwise. Do not turn the dial clockwise forcibly.

Lighting up the front lamp

CAUTION: Do not look in the light or see the source of light directly.

► Fig.5: 1. Lamp

To turn on the lamp, slightly pull the switch trigger, and then release it. The lamp goes out approximately 10 seconds after releasing the switch trigger.

NOTICE: When the tool is overheated, the lamp blinks. Cool down the tool fully before operating the tool again.

NOTE: Use a dry cloth to wipe the dirt off the lens of the lamp. Be careful not to scratch the lens of lamp, or it may lower the illumination.

Overload warning lamp

► Fig.6: 1. Warning lamp

The warning lamp blinks when the tool is highly loaded. If the load increases and the tool becomes overloaded, the tool stops automatically and the warning lamp keeps on lighting. In this case, release the switch trigger, and remove the cause of overload, and then restart the tool.

NOTE: When the warning lamp blinks, check the following points:

- The caulking material is clogged.
- The speed adjusting dial is set to high speed.
- The cutting area of the tip of the cartridge nozzle or film type package is too small.

Drip preventive function

The motor keeps running for a short time even after the trigger is released. It releases the pressure of the caulking material and prevents dripping.

ASSEMBLY

⚠ CAUTION: Always be sure that the tool is switched off and the battery cartridge is removed before carrying out any work on the tool.

⚠ CAUTION: Always place the tool on the ground or workbench when carrying out any assembling work. The tool without being held tight may lose balance and cause injury.

Parts preparation















Optional accessory

















The tool is composed of the following attachment parts as shown in the illustration.

► **Fig.7:** 1. Holder joint 2. Plate 3. Piston 4. Holder 5. Rubber ring 6. Nozzle 7. Holder joint (as a cap) 8. Rod

NOTE: Some attachment parts or optional accessories are not available in your country.











Prepare the proper type of attachment parts depending on the caulking material container by referring to the following table.

Cartridge				
-	300 ml	400 ml	600 ml	800 ml
Holder joint	 Holder joint A	 Holder joint B	 Holder joint C complete (Holder joint C + Plate)	
Plate	 Plate			
Rod	 Short rod	 Long rod	 Black rod	
Piston	 Piston A		 Piston D	
Holder	 Holder A	 Holder D	 Holder B	 Holder C
Rubber ring	Not required			
Nozzle	Not required (Use the nozzle which is attached to the cartridge)			
Holder joint (as a cap)	Not required	 Holder joint B	 Holder joint C	

Film package				
-	300 ml (Not available)	400 ml	600 ml	800 ml
Holder joint	-	 Holder joint B	 Holder joint C complete (Holder joint C + Plate)	
Plate	-	 Plate	Holder joint C complete (Holder joint C + Plate)	
Rod	-	 Short rod	 Long rod	 Black rod
Piston	-	 Piston B or Piston F *		 Piston E
Holder	-	 Holder D	 Holder B	 Holder C
Rubber ring	-	 Rubber ring for holder joint B	 Rubber ring for holder joint C	
Nozzle	-	 Nozzle for holder joint B		 Nozzle for holder joint C
Holder joint (as a cap)	-	 Holder joint B	 Holder joint C	

* The piston F pushes out the caulking material leaner.

* When using the piston F, always use Makita nozzle. Using the nozzle any other than Makita, may cause an interference.

 Direct filling				
-	300 ml (Not available)	400 ml	600 ml	800 ml (Not available)
Holder joint	-	 Holder joint B		-
Plate	-	 Plate		-
Rod	-	 Short rod	 Long rod	-
Piston	-	 Piston C		-
Holder	-	 Holder D	 Holder B	-
Rubber ring	-	 Rubber ring for holder joint B		-
Nozzle	-	 Nozzle for holder joint B		-
Holder joint (as a cap)	-	 Holder joint B		-

Installing or removing the holder joint

Attach the holder joint and plate by securing the screws firmly. To remove the holder joint, follow the installation procedure in reverse.
► **Fig.8:** 1. Screw 2. Plate 3. Holder joint

Installing or removing the rod and piston

1. Insert the rod from the rear side of the tool with its teeth facing down.
► **Fig.9:** 1. Rod
2. Attach piston to the screw.
► **Fig.10:** 1. Screw 2. Piston 3. Rod

To remove the rod and piston, follow the installation procedure in reverse.

Installing or removing the holder

CAUTION: Secure the holder to the holder joint firmly. Otherwise the holder may come off during operation and may cause an injury.

To install the holder, turn it clockwise firmly until it stops while holding the holder joint. To remove the holder, follow the installation procedure in reverse.

- **Fig.11:** 1. Holder 2. Holder joint

OPERATION

CAUTION: Do not use solid caulking material. Be sure to remove the solid caulking material before the installation. Solid caulking material may cause malfunction or personal injury.

NOTICE: Make sure the attachment parts are correct by referring the section for the parts preparation. Using improper parts may cause leakage or tool breakage.

NOTICE: Always keep the rod and piston clean. Adhered caulk may damage the tool.

Using cartridge

Preparing cartridge for use

1. Cut the tip of the cartridge nozzle so that the suitable amount of caulking material which you want to feed.
► **Fig.12:** 1. Nozzle
2. Make a hole on the protective film with the tip of the nozzle.
► **Fig.13:** 1. Nozzle
3. Attach the nozzle to the cartridge.

NOTICE: Be sure to check the cartridge for damage before installation. Using the damaged cartridge may cause malfunction.

Installing cartridge to holder A

1. Pull the rod handle backward slowly until it stops.
► **Fig.14:** 1. Rod handle
2. Insert the cartridge into the holder as shown in the figure.
► **Fig.15**
3. Push the rod gently until the piston touches the bottom of cartridge.

To remove the cartridge, pull the rod backwards until it stops, then lift out the cartridge.

Installing cartridge to other than holder A

1. Pull the rod handle backward slowly until it stops.
► **Fig.16:** 1. Rod handle
2. Insert the cartridge into the holder.
3. Attach the holder joint (as a cap) by turning it firmly while holding the holder.
► **Fig.17:** 1. Holder 2. Cartridge 3. Holder joint (as a cap)
4. Push the rod gently until the piston touches the bottom of cartridge.

To remove the cartridge, follow the installation procedure in reverse.

Using film type package

Preparing package for use

Cut off the tip of the package.

► Fig.18

NOTICE: Be sure to check the package for damage before installation. Using the damaged package may cause malfunction.

Installing film type package to holder

1. Pull the rod handle backward slowly until it stops.

► Fig.19: 1. Rod handle

2. Insert the package into the holder.

3. Attach the rubber ring, nozzle, and holder joint (as a cap). Fasten the holder joint (as a cap) firmly.

► Fig.20: 1. Holder 2. Film package 3. Rubber ring
4. Nozzle 5. Holder joint (as a cap)

4. Push the rod gently until the piston touches the package.

To remove the package, remove the holder joint (as a cap), nozzle, rubber ring, and then push the rod handle forward until it stops.

Direct filling

1. Push the rod handle all the way until it stops.

► Fig.21: 1. Rod handle

2. Insert the tip of the holder into the caulking material, and then pull the rod handle slowly to fill the holder with the caulking material.

► Fig.22: 1. Holder

3. Attach the rubber ring, nozzle, and holder joint (as a cap). Fasten the holder joint (as a cap) firmly.

► Fig.23: 1. Holder 2. Rubber ring 3. Nozzle 4. Holder joint (as a cap)

Caulking operation

Pull the trigger to feed the caulking material. Put one hand under the holder to support the tool while operating it.

NOTE: You can rotate the holder in accordance with required situations to facilitate the operation.

NOTE: At the beginning of operation, set the speed adjusting dial to "1" and pull the switch trigger slowly to check how much amount of caulking material is fed.

NOTE: Depending on the type and conditions of caulking material, it may not be fed at low speed. In this case, set the speed adjusting dial higher.

NOTE: If the caulking material is not fed, check the following points:

- The tip of cartridge nozzle is not cut adequately.
- The caulking material is solid and clogged in the nozzle.
- The cartridge or package is damaged.
- The caulking material is stiff. Warm the material until it becomes soft.
- The attached piston is not appropriate for the type of caulking material.

After the operation, wipe off the caulking material from the tool. Be sure to remove the caulking material before it becomes solid.

NOTE: When the rod reaches front end, the motor starts idling. Replace the caulking material when it happens.

NOTE: If you cannot pull out the rod, turn the speed adjusting dial to 1, and pull the switch trigger for a moment, and try to pull the rod out after the motor stopped. If the rod is still clogged, perform the same action until the rod is able to move.

MAINTENANCE

CAUTION: Always be sure that the tool is switched off and the battery cartridge is removed before attempting to perform inspection or maintenance.

NOTICE: Never use gasoline, benzine, thinner, alcohol or the like. Discoloration, deformation or cracks may result.

To maintain product SAFETY and RELIABILITY, repairs, any other maintenance or adjustment should be performed by Makita Authorized or Factory Service Centers, always using Makita replacement parts.

OPTIONAL ACCESSORIES

CAUTION: These accessories or attachments are recommended for use with your Makita tool specified in this manual. The use of any other accessories or attachments might present a risk of injury to persons. Only use accessory or attachment for its stated purpose.

If you need any assistance for more details regarding these accessories, ask your local Makita Service Center.

- Piston
- Holder set
- Nozzle
- Makita genuine battery and charger

NOTE: Some items in the list may be included in the tool package as standard accessories. They may differ from country to country.

SPÉCIFICATIONS

Modèle :		DCG140	DCG180
Force d'avance maximale		5 000 N	
Vitesse d'avance		0 - 28 mm/s	
Course	Support de 300 ml (Support A)	214 mm	
	Support de 400 ml (Support D)	214 mm	
	Support de 600 ml (Support B)	350 mm	
	Support de 800 ml (Support C)	294 mm	
Longueur totale	Support de 300 ml (Support A)	404 mm	
	Support de 400 ml (Support D)	402 mm	
	Support de 600 ml (Support B)	538 mm	
	Support de 800 ml (Support C)	480 mm	
Tension nominale		14,4 V CC	18 V CC
Poids net		2,1 - 2,9 kg	2,1 - 3,0 kg

- Étant donné l'évolution constante de notre programme de recherche et de développement, les spécifications contenues dans ce manuel sont sujettes à modification sans préavis.
- Les spécifications et la batterie peuvent être différentes suivant les pays.
- Le poids peut être différent selon les accessoires, notamment la batterie. Les associations la plus légère et la plus lourde, conformément à la procédure EPTA 01/2014, sont indiquées dans le tableau.

Batterie et chargeur applicables

Batterie	Modèle 14,4 V CC	BL1415N / BL1430B / BL1440 / BL1460B
	Modèle 18 V CC	BL1815N / BL1820B / BL1830B / BL1840B / BL1850B / BL1860B
Chargeur		DC18RC / DC18RD / DC18RE / DC18SD / DC18SE / DC18SF / DC18SH / DC18WC

- Certains chargeurs et batteries répertoriés ci-dessus peuvent ne pas être disponibles selon la région où vous résidez.

⚠ AVERTISSEMENT : N'utilisez que les batteries et les chargeurs répertoriés ci-dessus. L'utilisation d'autres batteries et chargeurs peut provoquer des blessures et/ou un incendie.

Utilisations

Cet outil est conçu pour appliquer du mastic sur des surfaces.

Bruit

Niveau de bruit pondéré A typique, déterminé selon EN62841-1 :

Niveau de pression sonore (L_{pA}) : 70 dB (A) ou moins
Incertitude (K) : 3 dB (A)

Le niveau de bruit en fonctionnement peut dépasser 80 dB (A).

NOTE : La ou les valeurs d'émission de bruit déclarées ont été mesurées conformément à la méthode de test standard et peuvent être utilisées pour comparer les outils entre eux.

NOTE : La ou les valeurs d'émission de bruit déclarées peuvent aussi être utilisées pour l'évaluation préliminaire de l'exposition.

⚠AVERTISSEMENT : Portez un serre-tête antibruit.

⚠AVERTISSEMENT : L'émission de bruit lors de l'usage réel de l'outil électrique peut être différente de la ou des valeurs déclarées, suivant la façon dont l'outil est utilisé, particulièrement selon le type de pièce usinée.

⚠AVERTISSEMENT : Les mesures de sécurité à prendre pour protéger l'utilisateur doivent être basées sur une estimation de l'exposition dans des conditions réelles d'utilisation (en tenant compte de toutes les composantes du cycle d'utilisation, comme par exemple le moment de sa mise hors tension, lorsqu'il tourne à vide et le moment de son déclenchement).

Vibrations

Valeur totale de vibrations (somme de vecteur triaxial) déterminée selon EN62841-1 :

Mode de travail : fonctionnement à vide

Émission de vibrations ($a_{h,r}$) : 2,5 m/s² ou moins

Incertitude (K) : 1,5 m/s²

NOTE : La ou les valeurs de vibration totales déclarées ont été mesurées conformément à la méthode de test standard et peuvent être utilisées pour comparer les outils entre eux.

NOTE : La ou les valeurs de vibration totales déclarées peuvent aussi être utilisées pour l'évaluation préliminaire de l'exposition.

⚠AVERTISSEMENT : L'émission de vibrations lors de l'usage réel de l'outil électrique peut être différente de la ou des valeurs déclarées, suivant la façon dont l'outil est utilisé, particulièrement selon le type de pièce usinée.

⚠AVERTISSEMENT : Les mesures de sécurité à prendre pour protéger l'utilisateur doivent être basées sur une estimation de l'exposition dans des conditions réelles d'utilisation (en tenant compte de toutes les composantes du cycle d'utilisation, comme par exemple le moment de sa mise hors tension, lorsqu'il tourne à vide et le moment de son déclenchement).

Déclaration de conformité CE

Pour les pays européens uniquement

La déclaration de conformité CE est fournie en Annexe A à ce mode d'emploi.

CONSIGNES DE SÉCURITÉ

Consignes de sécurité générales pour outils électriques

⚠AVERTISSEMENT : Veuillez lire les consignes de sécurité, instructions, illustrations et spécifications qui accompagnent cet outil électrique. Le non-respect de toutes les instructions indiquées ci-dessous peut entraîner une électrocution, un incendie et/ou de graves blessures.

Conservez toutes les mises en garde et instructions pour référence ultérieure.

Le terme « outil électrique » dans les avertissements fait référence à l'outil électrique alimenté par le secteur (avec cordon d'alimentation) ou à l'outil électrique fonctionnant sur batterie (sans cordon d'alimentation).

Consignes de sécurité pour pistolet à mastic sans fil

1. Maintenez vos mains et vos vêtements à l'écart de la zone de la tige et du piston. Vous pourriez autrement vous pincer.
2. Tenez l'outil fermement.
3. Travaillez toujours dans une zone bien aérée et portez des protections appropriées à l'opération.
4. Veillez à ce que personne ne se trouve en dessous de l'outil lorsque vous l'utilisez en hauteur.
5. Lisez et suivez les instructions du fabricant concernant le mastic ou la colle avant utilisation.
6. Ne couvrez pas les orifices d'aération, car l'outil pourrait surchauffer ou être endommagé.

CONSERVEZ CES INSTRUCTIONS.

⚠AVERTISSEMENT : NE vous laissez PAS tromper (au fil d'une utilisation répétée) par un sentiment d'aisance et de familiarité avec le produit, en négligeant le respect rigoureux des consignes de sécurité qui accompagnent le produit en question. La MAUVAISE UTILISATION de l'outil ou l'ignorance des consignes de sécurité indiquées dans ce mode d'emploi peut entraîner de graves blessures.

Consignes de sécurité importantes pour la batterie

1. **Avant d'utiliser la batterie, lisez toutes les instructions et précautions relatives (1) au chargeur de batterie, (2) à la batterie, et (3) au produit utilisant la batterie.**
2. **Ne désassemblez pas et ne modifiez pas la batterie.** Cela pourrait entraîner un incendie, une chaleur excessive ou une explosion.
3. **Cessez immédiatement l'utilisation si le temps de fonctionnement devient excessivement court. Il y a risque de surchauffe, de brûlures, voire d'explosion.**
4. **Si l'électrolyte pénètre dans vos yeux, rincez-les à l'eau claire et consultez immédiatement un médecin. Il y a risque de perte de la vue.**
5. **Ne court-circuitez pas la batterie :**
 - (1) **Ne touchez les bornes avec aucun matériau conducteur.**
 - (2) **Évitez de ranger la batterie dans un conteneur avec d'autres objets métalliques, par exemple des clous, des pièces de monnaie, etc.**
 - (3) **N'exposez pas la batterie à l'eau ou à la pluie.**

Un court-circuit de la batterie peut provoquer une intensité de courant élevée, une surchauffe, parfois des brûlures et même une panne.

6. **Ne rangez ni n'utilisez l'outil et la batterie dans un endroit où la température risque d'atteindre ou de dépasser 50 °C.**
7. **Ne jetez pas la batterie au feu même si elle est sérieusement endommagée ou complètement épuisée. La batterie peut exploser au contact du feu.**
8. **Abstenez-vous de clouer, couper, écraser, jeter, laisser tomber la batterie, ou de la heurter contre un objet dur.** Cela pourrait entraîner un incendie, une chaleur excessive ou une explosion.
9. **N'utilisez pas la batterie si elle est endommagée.**
10. **Les batteries au lithium-ion contenues sont soumises aux exigences de la législation sur les marchandises dangereuses.**

Lors du transport commercial par des tierces parties ou des transitaires par exemple, des exigences spécifiques en matière d'étiquetage et d'emballage doivent être respectées.

Pour la préparation de l'article expédié, il est nécessaire de consulter un expert en matériau dangereux. Veuillez également respecter les réglementations nationales susceptibles d'être plus détaillées.

Recouvrez les contacts exposés avec du ruban adhésif ou du ruban de masquage et emballez la batterie de telle sorte qu'elle ne puisse pas bouger dans l'emballage.
11. **Lors de la mise au rebut de la batterie, retirez-la de l'outil et jetez-la en lieu sûr. Suivez les réglementations locales en matière de mise au rebut des batteries.**

12. **Utilisez les batteries uniquement avec les produits spécifiés par Makita.** L'insertion de batteries dans des produits non conformes peut provoquer un incendie, une chaleur excessive, une explosion ou une fuite de l'électrolyte.
13. **Lorsque vous n'utilisez pas l'outil pendant une période prolongée, la batterie doit être retirée de l'outil.**
14. **Pendant et après l'utilisation, la batterie peut chauffer, ce qui peut entraîner des brûlures, y compris en cas de température relativement basse. Manipulez les batteries chaudes avec précaution.**
15. **Ne touchez pas la borne de l'outil immédiatement après utilisation car elle peut être assez chaude pour provoquer des brûlures.**
16. **Évitez que des copeaux, de la poussière ou du sol adhèrent aux bornes, aux trous et aux rainures de la batterie.** Cela peut provoquer un échauffement, un incendie, une explosion ou un dysfonctionnement de l'outil ou de la batterie, ce qui peut entraîner des brûlures ou des blessures.
17. **À moins que l'outil prenne en charge un tel usage, n'utilisez pas la batterie à proximité de lignes électriques haute tension.** Cela pourrait entraîner un dysfonctionnement ou casser l'outil ou la batterie.
18. **Conservez la batterie hors de portée des enfants.**

CONSERVEZ CES INSTRUCTIONS.

ATTENTION : N'utilisez que des batteries Makita d'origine. L'utilisation de batteries de marque autre que Makita ou de batteries modifiées peut provoquer l'explosion des batteries, ce qui présente un risque d'incendie, de dommages matériels et corporels. Cela annulera également la garantie Makita pour l'outil et le chargeur Makita.

Conseils pour assurer la durée de vie optimale de la batterie

1. **Chargez la batterie avant qu'elle ne soit complètement déchargée. Arrêtez toujours l'outil et rechargez la batterie quand vous remarquez que la puissance de l'outil diminue.**
2. **Ne rechargez jamais une batterie complètement chargée. La surcharge réduit la durée de service de la batterie.**
3. **Chargez la batterie à une température ambiante comprise entre 10 °C et 40 °C. Avant de charger une batterie chaude, laissez-la refroidir.**
4. **Lorsque vous n'utilisez pas la batterie, retirez-la de l'outil ou du chargeur.**
5. **Rechargez la batterie si elle est restée inutilisée pendant une période prolongée (plus de six mois).**

DESCRIPTION DU FONCTIONNEMENT

⚠ ATTENTION : Assurez-vous toujours que l'outil est hors tension et que sa batterie est retirée avant de l'ajuster ou de vérifier son fonctionnement.

Insertion ou retrait de la batterie

⚠ ATTENTION : Éteignez toujours l'outil avant de mettre en place ou de retirer la batterie.

⚠ ATTENTION : Tenez fermement l'outil et la batterie lors de la mise en place ou du retrait de la batterie. Si vous ne tenez pas fermement l'outil et la batterie, ils peuvent vous glisser des mains, et s'abîmer ou vous blesser.

► Fig.1: 1. Indicateur rouge 2. Bouton 3. Batterie

Pour retirer la batterie, faites-la glisser hors de l'outil tout en faisant glisser le bouton à l'avant de la batterie.

Pour mettre la batterie en place, alignez la languette de la batterie avec la rainure du compartiment puis insérez la batterie. Insérez-la entièrement jusqu'à entendre un léger dé clic indiquant qu'elle est bien en place. Si vous pouvez voir l'indicateur rouge comme illustré sur la figure, c'est qu'elle n'est pas bien verrouillée.

⚠ ATTENTION : Insérez toujours complètement la batterie jusqu'à ce que l'indicateur rouge ne soit plus visible. Sinon, elle pourrait tomber accidentellement de l'outil, au risque de vous blesser ou de blesser quelqu'un se trouvant près de vous.

⚠ ATTENTION : N'insérez pas la batterie de force. Si elle ne glisse pas facilement, c'est que vous ne l'insérez pas correctement.

Système de protection de la batterie

L'outil est équipé d'un système de protection de la batterie. Ce système coupe automatiquement le courant de l'outil pour prolonger la durée de service de la batterie.

L'outil s'arrêtera automatiquement en cours d'utilisation si l'outil et/ou la batterie se trouve dans l'une ou l'autre des situations suivantes :

Surcharge :

L'outil est utilisé de manière telle qu'il consomme un courant anormalement élevé.

Dans ce cas, éteignez l'outil et arrêtez la tâche ayant provoqué la surcharge de l'outil. Puis rallumez l'outil pour reprendre la tâche.

Si l'outil ne démarre pas, c'est que la batterie a surchauffé. Dans ce cas, laissez la batterie refroidir avant de rallumer l'outil.

Faible tension de la batterie :

La charge restante de la batterie est trop faible et l'outil ne fonctionne pas. Si vous mettez l'outil sous tension, le moteur redémarre, mais s'arrête rapidement. Le cas échéant, retirez et rechargez la batterie.

Indication de la charge restante de la batterie

Uniquement pour les batteries avec voyant lumineux

► Fig.2: 1. Témoins 2. Bouton de vérification

Appuyez sur le bouton de vérification sur la batterie pour indiquer la charge restante de la batterie. Les témoins s'allument pendant quelques secondes.

Témoins			Charge restante
Allumé	Éteint	Clignotant	
■ ■ ■ ■			75 % à 100 %
■ ■ ■ □			50 % à 75 %
■ ■ □ □			25 % à 50 %
■ □ □ □			0 % à 25 %
▬ □ □ □			Chargez la batterie.
■ ■ □ □			Anomalie possible de la batterie.
□ □ ■ ■			

NOTE : Selon les conditions d'utilisation et la température ambiante, l'indication peut être légèrement différente de la capacité réelle.

NOTE : Le premier témoin (complètement à gauche) clignotera pendant le fonctionnement du système de protection de la batterie.

Fonctionnement de la gâchette

⚠ ATTENTION : Avant d'insérer la batterie dans l'outil, vérifiez toujours que la gâchette fonctionne bien et revient en position d'arrêt lorsque vous la relâchez.

⚠ ATTENTION : Lorsque vous n'utilisez pas l'outil, appuyez sur le côté « A » du bouton de verrouillage de la gâchette pour verrouiller la gâchette en position d'arrêt.

► Fig.3: 1. Gâchette 2. Bouton de verrouillage de la gâchette

Pour éviter tout déclenchement accidentel de la gâchette, l'outil est muni d'un bouton de verrouillage de la gâchette.

Pour démarrer l'outil, appuyez sur le côté A du bouton de verrouillage de la gâchette et enclenchez la gâchette. La vitesse de l'outil augmente à mesure que vous augmentez la pression sur la gâchette. Pour l'arrêter, relâchez la gâchette.

Après utilisation, appuyez sur le côté B du bouton de verrouillage de la gâchette.

Cadran de réglage de la vitesse

► **Fig.4:** 1. Cadran de réglage de la vitesse

La vitesse de l'outil peut être réglée en tournant le cadran de réglage de la vitesse. Vous pouvez obtenir la vitesse la plus élevée en sélectionnant 5 et la vitesse la plus basse en sélectionnant 1.

REMARQUE : Ne tournez pas rapidement le cadran lorsque l'outil fonctionne.

REMARQUE : Selon le type et l'état du mastic, il peut ne pas être dispensé à basse vitesse. Dans ce cas, réglez le cadran de réglage de la vitesse sur une valeur supérieure.

REMARQUE : Lorsque vous faites passer le cadran de vitesse de « 5 » à « 1 », tournez le cadran dans le sens inverse des aiguilles d'une montre. Ne forcez pas en tournant le cadran dans le sens des aiguilles d'une montre.

Allumage de la lampe avant

⚠ ATTENTION : Évitez de regarder directement le faisceau lumineux ou sa source.

► **Fig.5:** 1. Lampe

Pour allumer la lampe, enclenchez légèrement la gâchette, puis relâchez-la. La lampe s'éteint environ 10 secondes après avoir relâché la gâchette.

REMARQUE : Si l'outil surchauffe, la lampe clignote. Laissez l'outil refroidir totalement avant de le réutiliser.

NOTE : Retirez la saleté sur la lentille de la lampe avec un chiffon sec. Prenez soin de ne pas érafler la lentille de la lampe sous peine de diminuer son éclairage.

Témoin d'avertissement de surcharge

► **Fig.6:** 1. Témoin d'avertissement

Le témoin d'avertissement clignote lorsque l'outil est considérablement chargé. Si la charge augmente entraînant une surcharge de l'outil, celui-ci s'arrête automatiquement et le témoin d'avertissement s'allume en continu. Dans ce cas, relâchez la gâchette, éliminez la cause de la surcharge, puis redémarrez l'outil.

NOTE : Lorsque le témoin d'avertissement clignote, vérifiez les points suivants :

- Le mastic est coincé.
- Le cadran de réglage de la vitesse est réglé sur la vitesse élevée.
- La partie découpée de la pointe de la buse pour cartouche ou du tube de film plastique est trop petite.

Fonction anti-goutte

Le moteur continue à tourner pendant un bref instant même après avoir relâché la gâchette. Cette fonction relâche la pression du mastic et empêche les gouttes.

ASSEMBLAGE

⚠ ATTENTION : Assurez-vous toujours que l'outil est hors tension et que sa batterie est retirée avant d'effectuer toute tâche dessus.

⚠ ATTENTION : Placez toujours l'outil sur le sol ou sur un établi lorsque vous effectuez une opération d'assemblage. Si l'outil n'est pas correctement maintenu, vous pourriez perdre l'équilibre et vous blesser.

Préparation des pièces















Accessoire en option

















L'outil est composé des pièces d'assemblage suivantes comme illustré.

► **Fig.7:** 1. Joint du support 2. Plaque 3. Piston 4. Support 5. Bague en caoutchouc 6. Buse 7. Joint du support (comme capuchon) 8. Tige

NOTE : Certaines pièces d'assemblage ou accessoires en option peuvent ne pas être disponibles dans votre pays.











Préparez le type de pièces d'assemblage adapté au contenant de mastic en vous référant au tableau suivant.

Cartouche				
-	300 ml	400 ml	600 ml	800 ml
Joint du support				
Plaque				
Tige				
Piston				
Support				
Bague en caoutchouc	Pas nécessaire			
Buse	Pas nécessaire (Utilisez la buse qui est fixée à la cartouche)			
Joint du support (comme capuchon)	Pas nécessaire			

Tube de film plastique				
-	300 ml (Non disponible)	400 ml	600 ml	800 ml
Joint du support	-	 Joint du support B	 Joint du support C complet (Joint du support C + plaque)	
Plaque	-	 Plaque		
Tige	-	 Tige courte	 Tige longue	 Tige noire
Piston	-	 Piston B ou Piston F *	 Piston E	
Support	-	 Support D	 Support B	 Support C
Bague en caoutchouc	-	 Bague en caoutchouc pour le joint du support B	 Bague en caoutchouc pour le joint du support C	
Buse	-	 Buse pour le joint du support B	 Buse pour le joint du support C	
Joint du support (comme capuchon)	-	 Joint du support B	 Joint du support C	

* Le piston F pousse le mastic vers la sortie avec une pression moindre.

* Lorsque vous utilisez le piston F, utilisez toujours une buse Makita. L'utilisation d'une buse d'une autre marque que Makita peut provoquer une interférence.

Pompage direct				
-	300 ml (Non disponible)	400 ml	600 ml	800 ml (Non disponible)
Joint du support	-	 Joint du support B		-
Plaque	-	 Plaque		-
Tige	-	 Tige courte	 Tige longue	-
Piston	-	 Piston C		-
Support	-	 Support D	 Support B	-
Bague en caoutchouc	-	 Bague en caoutchouc pour le joint du support B		-
Buse	-	 Buse pour le joint du support B		-
Joint du support (comme capuchon)	-	 Joint du support B		-

Installation ou retrait du joint du support

Fixez le joint du support et la plaque en vissant fermement les vis. Pour retirer le joint du support, suivez la procédure d'installation dans le sens inverse.

► **Fig.8:** 1. Vis 2. Plaque 3. Joint du support

Installation ou retrait de la tige et du piston

1. Insérez la tige par l'arrière de l'outil avec ses dents tournées vers le bas.

► **Fig.9:** 1. Tige

2. Fixez le piston avec la vis.

► **Fig.10:** 1. Vis 2. Piston 3. Tige

Pour retirer la tige et le piston, suivez la procédure d'installation dans le sens inverse.

Installation ou retrait du support

⚠ ATTENTION : Fixez solidement le support au joint du support. Si vous ne le faites pas, le support pourrait se détacher en cours d'utilisation et vous pourriez vous blesser.

Pour installer le support, tournez-le fermement dans le sens des aiguilles d'une montre jusqu'à ce qu'il s'arrête tout en tenant le joint du support. Pour retirer le support, suivez la procédure d'installation dans le sens inverse.

► **Fig.11:** 1. Support 2. Joint du support

UTILISATION

⚠ ATTENTION : N'utilisez pas un mastic solide. Veillez à retirer le mastic solide avant l'installation. Un mastic solide peut causer des dysfonctionnements ou des blessures.

REMARQUE : Vérifiez que vous avez sélectionné les pièces d'assemblage adaptées en vous référant au chapitre concernant la préparation des pièces. L'utilisation de pièces incorrectes peut causer des fuites ou endommager l'outil.

REMARQUE : La tige et le piston doivent toujours rester propres. Du mastic collé peut endommager l'outil.

Utilisation d'une cartouche

Préparation de la cartouche à utiliser

1. Découpez la pointe de la buse de la cartouche de sorte que la quantité souhaitée de mastic soit libérée.

► **Fig.12:** 1. Buse

2. Faites un trou dans le film protecteur avec la pointe de la buse.

► **Fig.13:** 1. Buse

3. Fixez la buse sur la cartouche.

REMARQUE : Pensez à vérifier que la cartouche n'est pas endommagée avant de la mettre en place. L'utilisation d'une cartouche endommagée peut entraîner un dysfonctionnement.

Installation d'une cartouche sur le support A

1. Tirez lentement la poignée de la tige vers l'arrière jusqu'à ce qu'elle s'arrête.

► **Fig.14:** 1. Poignée de la tige

2. Installez la cartouche dans le support comme illustré sur la figure.

► **Fig.15**

3. Poussez délicatement la tige jusqu'à ce que le piston touche le fond de la cartouche.

Pour retirer la cartouche, tirez la tige vers l'arrière jusqu'à la butée, puis sortez la cartouche.

Installation d'une cartouche sur un autre support que le support A

1. Tirez lentement la poignée de la tige vers l'arrière jusqu'à ce qu'elle s'arrête.

► **Fig.16:** 1. Poignée de la tige

2. Insérez la cartouche dans le support.

3. Fixez le joint du support (comme capuchon) en le tournant fermement tout en maintenant le support.

► **Fig.17:** 1. Support 2. Cartouche 3. Joint du support (comme capuchon)

4. Poussez délicatement la tige jusqu'à ce que le piston touche le fond de la cartouche.

Pour retirer la cartouche, suivez la procédure d'installation dans le sens inverse.

Utilisation d'un tube de film plastique

Préparation du tube à utiliser

Découpez la pointe du tube.

► **Fig.18**

REMARQUE : Pensez à vérifier que le tube n'est pas endommagé avant de le mettre en place. L'utilisation d'un tube endommagé peut entraîner un dysfonctionnement.

Installation d'un tube de film plastique sur le support

1. Tirez lentement la poignée de la tige vers l'arrière jusqu'à ce qu'elle s'arrête.

► **Fig.19:** 1. Poignée de la tige

2. Insérez le tube dans le support.

3. Fixez la bague en caoutchouc, la buse et le joint du support (comme capuchon). Fixez solidement le joint du support (comme capuchon).

► **Fig.20:** 1. Support 2. Tube de film plastique

3. Bague en caoutchouc 4. Buse 5. Joint du support (comme capuchon)

4. Poussez délicatement la tige jusqu'à ce que le piston touche le tube.

Pour retirer le tube, retirez le joint du support (comme capuchon), la buse et la bague en caoutchouc, puis poussez la poignée de la tige vers l'avant jusqu'à la butée.

Pompage direct

1. Poussez la poignée de la tige à fond jusqu'à ce qu'elle s'arrête.

► **Fig.21:** 1. Poignée de la tige

2. Insérez la pointe du support dans le mastic, puis tirez lentement la poignée de la tige pour remplir le support de mastic.

► **Fig.22:** 1. Support

3. Fixez la bague en caoutchouc, la buse et le joint du support (comme capuchon). Fixez solidement le joint du support (comme capuchon).

► **Fig.23:** 1. Support 2. Bague en caoutchouc 3. Buse 4. Joint du support (comme capuchon)

Masticage

Enclenchez la gâchette pour dispenser le mastic. Placez une main sous le support pour soutenir l'outil pendant que vous l'utilisez.

NOTE : Vous pouvez faire tourner le support en fonction des situations afin de faciliter le travail.

NOTE : Au début, réglez le cadran de réglage de la vitesse sur « 1 » et enclenchez lentement la gâchette pour voir la quantité de mastic dispensée.

NOTE : Selon le type et l'état du mastic, il peut ne pas être dispensé à basse vitesse. Dans ce cas, réglez le cadran de réglage de la vitesse sur une valeur supérieure.

NOTE : Si le mastic n'est pas dispensé, vérifiez les points suivants :

- La pointe de la buse pour cartouche n'est pas correctement découpée.
- Le mastic est dur et coincé dans la buse.
- La cartouche ou le tube est endommagé.
- Le mastic est rigide. Chauffez-le jusqu'à ce qu'il se ramollisse.
- Le piston fixé ne convient pas au type de mastic.

Une fois terminé, essuyez le mastic sur l'outil. Veillez à bien retirer le mastic avant qu'il ne durcisse.

NOTE : Lorsque la tige atteint l'extrémité avant, le moteur se met au ralenti. Lorsque cela se produit, remplacez le mastic.

NOTE : Si vous ne parvenez pas à sortir la tige, tournez le cadran de réglage de la vitesse sur 1, puis tirez la gâchette pendant un moment, et essayez de sortir la tige une fois le moteur arrêté. Si la tige est toujours bouchée, répétez l'opération jusqu'à ce que la tige bouge.

ENTRETIEN

ATTENTION : Assurez-vous toujours que l'outil est hors tension et que la batterie est retirée avant d'y effectuer tout travail d'inspection ou d'entretien.

REMARQUE : N'utilisez jamais d'essence, benzine, diluant, alcool ou autre produit similaire. Cela risquerait de provoquer la décoloration, la déformation ou la fissuration de l'outil.

Pour assurer la SÉCURITÉ et la FIABILITÉ du produit, toute réparation, tout travail d'entretien ou de réglage doivent être effectués par un centre d'entretien Makita agréé, avec des pièces de rechange Makita.

ACCESSOIRES EN OPTION

ATTENTION : Ces accessoires ou pièces complémentaires sont recommandés pour l'utilisation avec l'outil Makita spécifié dans ce mode d'emploi. L'utilisation de tout autre accessoire ou pièce complémentaire peut comporter un risque de blessure. N'utilisez les accessoires ou pièces complémentaires qu'aux fins auxquelles ils ont été conçus.

Pour obtenir plus de détails sur ces accessoires, contactez votre centre d'entretien local Makita.

- Piston
- Ensemble du support
- Buse
- Batterie et chargeur Makita d'origine

NOTE : Il se peut que certains éléments de la liste soient compris dans l'emballage de l'outil en tant qu'accessoires standard. Ils peuvent varier d'un pays à l'autre.

TECHNISCHE DATEN

Modell:		DCG140	DCG180
Maximale Vorschubkraft		5.000 N	
Vorschubgeschwindigkeit		0 - 28 mm/s	
Hub	300-ml-Halter (Halter A)	214 mm	
	400-ml-Halter (Halter D)	214 mm	
	600-ml-Halter (Halter B)	350 mm	
	800-ml-Halter (Halter C)	294 mm	
Gesamtlänge	300-ml-Halter (Halter A)	404 mm	
	400-ml-Halter (Halter D)	402 mm	
	600-ml-Halter (Halter B)	538 mm	
	800-ml-Halter (Halter C)	480 mm	
Nennspannung		14,4 V Gleichstrom	18 V Gleichstrom
Nettogewicht		2,1 - 2,9 kg	2,1 - 3,0 kg

- Wir behalten uns vor, Änderungen der technischen Daten im Zuge der Entwicklung und des technischen Fortschritts ohne vorherige Ankündigung vorzunehmen.
- Die technischen Daten und der Akku können von Land zu Land unterschiedlich sein.
- Das Gewicht kann abhängig von dem Aufsatz (den Aufsätzen), einschließlich des Akkus, unterschiedlich sein. Die leichteste und die schwerste Kombination, gemäß dem EPTA-Verfahren 01/2014, sind in der Tabelle angegeben.

Zutreffende Akkus und Ladegeräte

Akku	14,4-V-Gleichstrom-Modell	BL1415N / BL1430B / BL1440 / BL1460B
	18-V-Gleichstrom-Modell	BL1815N / BL1820B / BL1830B / BL1840B / BL1850B / BL1860B
Ladegerät		DC18RC / DC18RD / DC18RE / DC18SD / DC18SE / DC18SF / DC18SH / DC18WC

- Einige der oben aufgelisteten Akkus und Ladegeräte sind je nach Ihrem Wohngebiet eventuell nicht erhältlich.

⚠️ WARNUNG: Verwenden Sie nur die oben aufgeführten Akkus und Ladegeräte. Bei Verwendung irgendwelcher anderer Akkus und Ladegeräte besteht Verletzungs- und/oder Brandgefahr.

Vorgesehene Verwendung

Dieses Werkzeug ist für das Auftragen von Dichtungsmasse auf Oberflächen vorgesehen.

Geräusch

Typischer A-bewerteter Geräuschpegel ermittelt gemäß EN62841-1:

Schalldruckpegel (L_{pA}): 70 dB (A) oder weniger
Messunsicherheit (K): 3 dB (A)

Der Geräuschpegel kann während des Betriebs 80 dB (A) überschreiten.

HINWEIS: Der (Die) angegebene(n) Schallemissionswert(e) wurde(n) im Einklang mit der Standardprüfmethode gemessen und kann (können) für den Vergleich zwischen Werkzeugen herangezogen werden.

HINWEIS: Der (Die) angegebene(n) Schallemissionswert(e) kann (können) auch für eine Vorbewertung des Gefährdungsgrads verwendet werden.

⚠️ WARNUNG: Einen Gehörschutz tragen.

⚠️ WARNUNG: Die Schallemission während der tatsächlichen Benutzung des Elektrowerkzeugs kann je nach der Benutzungsweise des Werkzeugs, und speziell je nach der Art des bearbeiteten Werkstücks, von dem (den) angegebenen Wert(en) abweichen.

⚠️ WARNUNG: Identifizieren Sie Sicherheitsmaßnahmen zum Schutz des Benutzers anhand einer Schätzung des Gefährdungsgrads unter den tatsächlichen Benutzungsbedingungen (unter Berücksichtigung aller Phasen des Arbeitszyklus, wie z. B. Ausschalt- und Leerlaufzeiten des Werkzeugs zusätzlich zur Betriebszeit).

Schwingungen

Schwingungsgesamtwert (Drei-Achsen-Vektorsumme) ermittelt gemäß EN62841-1:

Arbeitsmodus: Leerlaufbetrieb

Schwingungsemission (a_h): 2,5 m/s² oder weniger
Messunsicherheit (K): 1,5 m/s²

HINWEIS: Der (Die) angegebene(n) Vibrationsgesamtwert(e) wurde(n) im Einklang mit der Standardprüfmethode gemessen und kann (können) für den Vergleich zwischen Werkzeugen herangezogen werden.

HINWEIS: Der (Die) angegebene(n) Vibrationsgesamtwert(e) kann (können) auch für eine Vorbewertung des Gefährdungsgrads verwendet werden.

⚠️ WARNUNG: Die Vibrationsemission während der tatsächlichen Benutzung des Elektrowerkzeugs kann je nach der Benutzungsweise des Werkzeugs, und speziell je nach der Art des bearbeiteten Werkstücks, von dem (den) angegebenen Emissionswert(en) abweichen.

⚠️ WARNUNG: Identifizieren Sie Sicherheitsmaßnahmen zum Schutz des Benutzers anhand einer Schätzung des Gefährdungsgrads unter den tatsächlichen Benutzungsbedingungen (unter Berücksichtigung aller Phasen des Arbeitszyklus, wie z. B. Ausschalt- und Leerlaufzeiten des Werkzeugs zusätzlich zur Betriebszeit).

EG-Konformitätserklärung

Nur für europäische Länder

Die EG-Konformitätserklärung ist als Anhang A in dieser Bedienungsanleitung enthalten.

SICHERHEITSWARNUNGEN

Allgemeine Sicherheitswarnungen für Elektrowerkzeuge

⚠️ WARNUNG: Lesen Sie alle mit diesem Elektrowerkzeug gelieferten Sicherheitswarnungen, Anweisungen, Abbildungen und technischen Daten durch. Eine Missachtung der unten aufgeführten Anweisungen kann zu einem elektrischen Schlag, Brand und/oder schweren Verletzungen führen.

Bewahren Sie alle Warnungen und Anweisungen für spätere Bezugnahme auf.

Der Ausdruck „Elektrowerkzeug“ in den Warnhinweisen bezieht sich auf Ihr mit Netzstrom (mit Kabel) oder Akku (ohne Kabel) betriebenes Elektrowerkzeug.

Sicherheitswarnungen für Akku-Kartuschenpistole

1. Halten Sie Hände und Kleidungsstücke von der Stange und dem Kolbenbereich fern. Anderenfalls können Ihre Finger oder Kleidungsstücke eingeklemmt werden.
2. Halten Sie das Werkzeug mit festem Griff.
3. Arbeiten Sie immer in gut belüfteter Umgebung, und tragen Sie geeignete Schutzvorrichtungen entsprechend der anstehenden Arbeit.
4. Vergewissern Sie sich bei Einsatz des Werkzeugs an hochgelegenen Arbeitsplätzen, dass sich keine Personen darunter aufhalten.
5. Lesen und befolgen Sie die Herstelleranweisungen zu Dichtungsmasse oder Klebstoff vor dem Gebrauch.
6. Achten Sie stets darauf, dass alle Lüftungsschlitze frei sind. Andernfalls kann es zu einer Überhitzung und damit zu einer Beschädigung des Werkzeugs kommen.

BEWAHREN SIE DIESE ANLEITUNG AUF.

⚠️ WARNUNG: Lassen Sie sich NICHT durch Bequemlichkeit oder Vertrautheit mit dem Produkt (durch wiederholten Gebrauch erworben) von der strikten Einhaltung der Sicherheitsregeln für das vorliegende Produkt abhalten. MISSBRAUCH oder Missachtung der Sicherheitsvorschriften in dieser Anleitung können schwere Personenschäden verursachen.

Wichtige Sicherheitsanweisungen für Akku

1. **Lesen Sie vor der Benutzung des Akkus alle Anweisungen und Warnhinweise, die an (1) Ladegerät, (2) Akku und (3) Akkuwerkzeug angebracht sind.**
2. **Unterlassen Sie Zerlegen oder Manipulieren des Akkus.** Es kann sonst zu einem Brand, übermäßiger Hitzeentwicklung oder einer Explosion kommen.
3. **Falls die Betriebszeit beträchtlich kürzer geworden ist, stellen Sie den Betrieb sofort ein.** Andernfalls besteht die Gefahr von Überhitzung, möglichen Verbrennungen und sogar einer Explosion.
4. **Falls Elektrolyt in Ihre Augen gelangt, waschen Sie sie mit sauberem Wasser aus, und begeben Sie sich unverzüglich in ärztliche Behandlung.** Andernfalls können Sie Ihre Sehkraft verlieren.
5. **Der Akku darf nicht kurzgeschlossen werden:**
 - (1) **Die Kontakte dürfen nicht mit leitfähigem Material berührt werden.**
 - (2) **Lagern Sie den Akku nicht in einem Behälter zusammen mit anderen Metallgegenständen, wie z. B. Nägel, Münzen usw.**
 - (3) **Setzen Sie den Akku weder Wasser noch Regen aus.**

Ein Kurzschluss des Akkus verursacht starken Stromfluss, der Überhitzung, mögliche Verbrennungen und einen Defekt zur Folge haben kann.

6. **Lagern und benutzen Sie das Werkzeug und den Akku nicht an Orten, an denen die Temperatur 50 °C erreichen oder überschreiten kann.**
7. **Versuchen Sie niemals, den Akku zu verbrennen, selbst wenn er stark beschädigt oder vollkommen verbraucht ist. Der Akku kann im Feuer explodieren.**
8. **Unterlassen Sie Nageln, Schneiden, Zerquetschen, Werfen, Fallenlassen des Akkus oder Schlagen des Akkus mit einem harten Gegenstand.** Eine solche Handlung kann zu einem Brand, übermäßiger Hitzeentwicklung oder einer Explosion führen.
9. **Benutzen Sie keine beschädigten Akkus.**
10. **Die enthaltenen Lithium-Ionen-Akkus unterliegen den Anforderungen der Gefahrgut-Gesetzgebung.** Für kommerzielle Transporte, z. B. durch Dritte oder Spediteure, müssen besondere Anforderungen zu Verpackung und Etikettierung beachtet werden. Zur Vorbereitung des zu transportierenden Artikels ist eine Beratung durch einen Experten für Gefahrgut erforderlich. Bitte beachten Sie möglicherweise ausführlichere nationale Vorschriften. Überkleben oder verdecken Sie offene Kontakte, und verpacken Sie den Akku so, dass er sich in der Verpackung nicht umher bewegen kann.
11. **Entfernen Sie den Akku zum Entsorgen vom Werkzeug, und entsorgen Sie ihn an einem sicheren Ort. Befolgen Sie die örtlichen Vorschriften bezüglich der Entsorgung von Akkus.**

12. **Verwenden Sie die Akkus nur mit den von Makita angegebenen Produkten.** Das Einsetzen der Akkus in nicht konforme Produkte kann zu einem Brand, übermäßiger Hitzebildung, einer Explosion oder Auslaufen von Elektrolyt führen.
13. **Soll das Werkzeug längere Zeit nicht benutzt werden, muss der Akku vom Werkzeug entfernt werden.**
14. **Bei und nach dem Gebrauch kann der Akku heiß werden, was Verbrennungen oder Niedertemperaturverbrennungen verursachen kann.** Beachten Sie die Handhabung von heißen Akkus.
15. **Berühren Sie nicht den Anschlusskontakt des Werkzeugs unmittelbar nach dem Gebrauch, da er heiß genug werden kann, um Verbrennungen zu verursachen.**
16. **Achten Sie darauf, dass sich keine Späne, Staub oder Schmutz in den Anschlusskontakten, Löchern und Nuten des Akkus absetzen.** Es könnte sonst zu Erhitzung, Brandauslösung, Bersten und Funktionsstörungen des Werkzeugs oder des Akkus kommen, was zu Verbrennungen oder Personenschäden führen kann.
17. **Wenn das Werkzeug den Einsatz in der Nähe einer Hochspannungs-Stromleitung nicht unterstützt, benutzen Sie den Akku nicht in der Nähe einer Hochspannungs-Stromleitung.** Dies kann zu einer Funktionsstörung oder Betriebsstörung des Werkzeugs oder des Akkus führen.
18. **Halten Sie die Batterie von Kindern fern.**

DIESE ANWEISUNGEN AUFBEWAHREN.

⚠ VORSICHT: Verwenden Sie nur Original-Makita-Akkus. Die Verwendung von Nicht-Original-Makita-Akkus oder von Akkus, die abgeändert worden sind, kann zum Bersten des Akkus und daraus resultierenden Bränden, Personenschäden und Beschädigung führen. Außerdem wird dadurch die Makita-Garantie für das Makita-Werkzeug und -Ladegerät ungültig.

Hinweise zur Aufrechterhaltung der maximalen Akku-Nutzungsdauer

1. **Laden Sie den Akku, bevor er vollkommen erschöpft ist. Schalten Sie das Werkzeug stets aus, und laden Sie den Akku, wenn Sie ein Nachlassen der Werkzeugleistung feststellen.**
2. **Unterlassen Sie erneutes Laden eines voll aufgeladenen Akkus. Überladen führt zu einer Verkürzung der Nutzungsdauer des Akkus.**
3. **Laden Sie den Akku bei Raumtemperatur zwischen 10 – 40 °C. Lassen Sie einen heißen Akku abkühlen, bevor Sie ihn laden.**
4. **Wenn Sie den Akku nicht benutzen, nehmen Sie ihn vom Werkzeug oder Ladegerät ab.**
5. **Der Akku muss geladen werden, wenn er lange Zeit (länger als sechs Monate) nicht benutzt wird.**

FUNKTIONSBESCHREIBUNG

⚠ VORSICHT: Vergewissern Sie sich vor der Durchführung von Einstellungen oder Funktionsprüfungen des Werkzeugs stets, dass das Werkzeug ausgeschaltet und der Akku abgenommen ist.

Anbringen und Abnehmen des Akkus

⚠ VORSICHT: Schalten Sie das Werkzeug stets aus, bevor Sie den Akku anbringen oder abnehmen.

⚠ VORSICHT: Halten Sie das Werkzeug und den Akku beim Anbringen oder Abnehmen des Akkus sicher fest. Wenn Sie das Werkzeug und den Akku nicht sicher festhalten, können sie Ihnen aus der Hand rutschen, was zu einer Beschädigung des Werkzeugs und des Akkus und zu Körperverletzungen führen kann.

► **Abb.1:** 1. Rote Anzeige 2. Knopf 3. Akku

Ziehen Sie den Akku zum Abnehmen vom Werkzeug ab, während Sie den Knopf an der Vorderseite des Akkus verschieben.

Richten Sie zum Anbringen des Akkus dessen Führungsfeder auf die Nut im Gehäuse aus, und schieben Sie den Akku hinein. Schieben Sie ihn vollständig ein, bis er mit einem leisen Klicken einrastet. Wenn Sie die rote Anzeige sehen können, wie in der Abbildung gezeigt, ist der Akku nicht vollständig verriegelt.

⚠ VORSICHT: Schieben Sie den Akku stets bis zum Anschlag ein, bis die rote Anzeige nicht mehr sichtbar ist. Anderenfalls kann er aus dem Werkzeug herausfallen und Sie oder umstehende Personen verletzen.

⚠ VORSICHT: Unterlassen Sie Gewaltanwendung beim Anbringen des Akkus. Falls der Akku nicht reibungslos hineingleitet, ist er nicht richtig ausgerichtet.

Akku-Schutzsystem

Das Werkzeug ist mit einem Akku-Schutzsystem ausgestattet. Dieses System schaltet die Stromversorgung des Motors automatisch ab, um die Akku-Lebensdauer zu verlängern. Das Werkzeug schaltet sich während des Betriebs automatisch ab, wenn Werkzeug und/oder Akku einer der folgenden Bedingungen unterliegen:

Überlastung:

Das Werkzeug wird auf eine Weise benutzt, die eine ungewöhnlich hohe Stromaufnahme bewirkt. Schalten Sie in dieser Situation das Werkzeug aus, und brechen Sie die Arbeit ab, die eine Überlastung des Werkzeugs verursacht hat. Schalten Sie dann das Werkzeug wieder ein, um neu zu starten. Falls das Werkzeug nicht startet, ist der Akku überhitzt. Lassen Sie den Akku in dieser Situation abkühlen, bevor Sie das Werkzeug wieder einschalten.

Niedrige Akkuspannung:

Die Akku-Restkapazität ist zu niedrig, und das Werkzeug funktioniert nicht. Wenn Sie das Werkzeug einschalten, läuft der Motor wieder an, bleibt aber bald darauf stehen. Nehmen Sie in dieser Situation den Akku ab, und laden Sie ihn auf.

Anzeigen der Akku-Restkapazität

Nur für Akkus mit Anzeige

► **Abb.2:** 1. Anzeigelampen 2. Prüftaste

Drücken Sie die Prüftaste am Akku, um die Akku-Restkapazität anzuzeigen. Die Anzeigelampen leuchten wenige Sekunden lang auf.

Anzeigelampen			Restkapazität
Erleuchtet	Aus	Blinkend	
■ ■ ■ ■	□ □ □ □	□ □ □ □	75% bis 100%
■ ■ ■ □	□ □ □ □	□ □ □ □	50% bis 75%
■ ■ □ □	□ □ □ □	□ □ □ □	25% bis 50%
■ □ □ □	□ □ □ □	□ □ □ □	0% bis 25%
□ □ □ □	□ □ □ □	□ □ □ □	Den Akku aufladen.
■ ■ □ □	□ □ □ □	□ □ □ □	Möglicherweise liegt eine Funktionsstörung im Akku vor.
□ □ □ □	■ ■ □ □	□ □ □ □	

HINWEIS: Abhängig von den Benutzungsbedingungen und der Umgebungstemperatur kann die Anzeige geringfügig von der tatsächlichen Kapazität abweichen.

HINWEIS: Die erste (äußerste linke) Anzeigelampe blinkt, wenn das Akku-Schutzsystem aktiv ist.

Schalterfunktion

⚠ VORSICHT: Vergewissern Sie sich vor dem Einsetzen des Akkus in das Werkzeug stets, dass der Ein-Aus-Schalter ordnungsgemäß funktioniert und beim Loslassen in die AUS-Stellung zurückkehrt.

⚠ VORSICHT: Wenn das Werkzeug nicht betrieben wird, drücken Sie die Arretiertaste von der Seite A, um den Ein/Aus-Schalter in der Position OFF (AUS) zu verriegeln.

► **Abb.3:** 1. Auslöseschalter 2. Auslöserspercknopf

Um versehentliche Betätigung des Auslöseschalters zu verhüten, ist das Werkzeug mit einem Auslöserspercknopf ausgestattet.

Um das Werkzeug zu starten, drücken Sie den Auslöserspercknopf auf der Seite A hinein, und betätigen Sie den Auslöseschalter. Die Hubzahl erhöht sich durch verstärkte Druckausübung auf den Auslöseschalter. Zum Anhalten lassen Sie den Auslöseschalter los.

Drücken Sie den Auslöserspercknopf nach der Benutzung auf der Seite B hinein.

Hubzahl-Stellrad

► Abb.4: 1. Hubzahl-Stellrad

Die Hubzahl kann durch Drehen des Hubzahl-Stellrads eingestellt werden. Die höchste Hubzahl erhalten Sie bei „5“, und die niedrigste bei „1“.

ANMERKUNG: Drehen Sie das Einstellrad nicht schnell, wenn das Werkzeug in Betrieb ist.

ANMERKUNG: Bei niedriger Hubzahl wird die Dichtungsmasse je nach Art und Zustand eventuell nicht zugeführt. Stellen Sie in diesem Fall das Hubzahl-Stellrad auf einen höheren Wert.

ANMERKUNG: Um die Hubzahl von „5“ bis „1“ zu ändern, drehen Sie das Stellrad entgegen dem Uhrzeigersinn. Drehen Sie das Stellrad nicht gewaltsam im Uhrzeigersinn.

Einschalten der Frontlampe

⚠ VORSICHT: Blicken Sie nicht direkt in die Lampe oder die Lichtquelle.

► Abb.5: 1. Lampe

Zum Einschalten der Lampe betätigen Sie den Auslöseschalter leicht, und lassen Sie ihn dann los. Die Lampe erlischt ungefähr 10 Sekunden nach dem Loslassen des Auslöseschalters.

ANMERKUNG: Bei Überhitzung des Werkzeugs blinkt die Lampe. Lassen Sie das Werkzeug vollständig abkühlen, bevor Sie es wieder in Betrieb nehmen.

HINWEIS: Wischen Sie Schmutz auf der Lampenlinse mit einem trockenen Tuch ab. Achten Sie sorgfältig darauf, dass Sie die Lampenlinse nicht verkratzen, weil sich sonst die Lichtstärke verringert.

Überlastungs-Warnlampe

► Abb.6: 1. Warnlampe

Bei starker Belastung des Werkzeugs blinkt die Warnlampe. Falls die Belastung zunimmt und das Werkzeug überlastet wird, bleibt das Werkzeug automatisch stehen, und die Warnlampe leuchtet ständig. Lassen Sie in diesem Fall den Auslöseschalter los, beseitigen Sie die Ursache der Überlastung, und starten Sie dann das Werkzeug erneut.

HINWEIS: Wenn die Warnlampe blinkt, überprüfen Sie die folgenden Punkte:

- Die Dichtungsmasse verstopft das Werkzeug.
- Das Hubzahl-Stellrad ist auf eine hohe Hubzahl eingestellt.
- Die Schnittfläche der Spitze der Kartuschendüse oder der Filmpackung ist zu klein.

Tropfverhütungsfunktion

Der Motor läuft selbst nach dem Loslassen des Auslösers noch kurze Zeit weiter. Dadurch wird der Druck der Dichtungsmasse abgelassen und Tropfen verhindert.

MONTAGE

⚠ VORSICHT: Vergewissern Sie sich vor der Ausführung von Arbeiten am Werkzeug stets, dass das Werkzeug ausgeschaltet und der Akku abgenommen ist.

⚠ VORSICHT: Legen Sie das Werkzeug stets auf den Boden oder eine Werkbank, wenn Sie Montagearbeiten ausführen. Wird das Werkzeug nicht festgehalten, kann es das Gleichgewicht verlieren und Verletzungen verursachen.

Vorbereitung der Teile

















Sonderzubehör



















Das Werkzeug setzt sich aus den folgenden Anbauteilen zusammen, wie in der Abbildung gezeigt.

- **Abb.7:** 1. Halterverbindung 2. Platte 3. Kolben
4. Halter 5. Gummiring 6. Düse
7. Halterverbindung (als Kappe) 8. Stange

HINWEIS: Manche Anbauteile oder Sonderzubehöerteile sind in Ihrem Land nicht erhältlich.











Bereiten Sie den geeigneten Typ von Anbauteilen entsprechend dem Dichtungsmassebehälter anhand der folgenden Tabelle vor.

 Kartusche				
-	300 ml	400 ml	600 ml	800 ml
Halterverbindung	 Halterverbindung A	 Halterverbindung B	 Halterverbindung C komplett (Halterverbindung C + Platte)	
Platte	 Platte			
Stange	 Kurze Stange	 Lange Stange	 Schwarze Stange	
Kolben	 Kolben A		 Kolben D	
Halter	 Halter A	 Halter D	 Halter B	 Halter C
Gummiring	Nicht erforderlich			
Düse	Nicht erforderlich (Verwenden Sie die an der Kartusche angebrachte Düse)			
Halterverbindung (als Kappe)	Nicht erforderlich	 Halterverbindung B	 Halterverbindung C	

 Filmverpackung				
-	300 ml (Nicht verfügbar)	400 ml	600 ml	800 ml
Halterverbindung	-	 Halterverbindung B		 Halterverbindung C
Platte	-	 Platte		Halterverbindung C komplett (Halterverbindung C + Platte)
Stange	-	 Kurze Stange	 Lange Stange	 Schwarze Stange
Kolben	-	 Kolben B oder Kolben F *		 Kolben E
Halter	-	 Halter D	 Halter B	 Halter C
Gummiring	-	 Gummiring für Halterverbindung B		 Gummiring für Halterverbindung C
Düse	-	 Düse für Halterverbindung B		 Düse für Halterverbindung C
Halterverbindung (als Kappe)	-	 Halterverbindung B		 Halterverbindung C

* Der Kolben F drückt die Dichtungsmasse schlanker heraus.

* Benutzen Sie bei Verwendung des Kolbens F immer eine Makita-Düse. Die Verwendung einer markenfremden Düse kann eine Störung verursachen.

 Direktfüllung				
-	300 ml (Nicht verfügbar)	400 ml	600 ml	800 ml (Nicht verfügbar)
Halterverbindung	-	 Halterverbindung B		-
Platte	-	 Platte		-
Stange	-	 Kurze Stange	 Lange Stange	-
Kolben	-	 Kolben C		-
Halter	-	 Halter D	 Halter B	-
Gummiring	-	 Gummiring für Halterverbindung B		-
Düse	-	 Düse für Halterverbindung B		-
Halterverbindung (als Kappe)	-	 Halterverbindung B		-

Anbringen und Abnehmen der Halterverbindung

Bringen Sie die Halterverbindung und die Platte durch festes Anziehen der Schrauben an. Zum Entfernen der Halterverbindung ist das Montageverfahren umgekehrt anzuwenden.

► **Abb.8:** 1. Schraube 2. Platte 3. Halterverbindung

Anbringen und Abnehmen von Stange und Kolben

1. Führen Sie die Stange von der Rückseite des Werkzeugs mit nach unten gerichteten Zähnen ein.

► **Abb.9:** 1. Stange

2. Befestigen Sie den Kolben an der Schraube.

► **Abb.10:** 1. Schraube 2. Kolben 3. Stange

Zum Demontieren von Stange und Kolben ist das Montageverfahren umgekehrt anzuwenden.

Anbringen und Abnehmen des Halters

⚠ VORSICHT: Sichern Sie den Halter fest an der Halterverbindung. Anderenfalls kann sich der Halter während des Betriebs lösen und eine Verletzung verursachen.

Um den Halter zu montieren, drehen Sie ihn fest im Uhrzeigersinn bis zum Anschlag, während Sie die Halterverbindung festhalten. Zum Entfernen des Halters ist das Montageverfahren umgekehrt anzuwenden.

► **Abb.11:** 1. Halter 2. Halterverbindung

BETRIEB

⚠ VORSICHT: Verwenden Sie keine feste Dichtungsmasse. Entfernen Sie die feste Dichtungsmasse unbedingt vor der Installation. Feste Dichtungsmasse kann eine Funktionsstörung oder Personenschäden verursachen.

ANMERKUNG: Vergewissern Sie sich durch Bezugnahme auf den Abschnitt für die Vorbereitung der Teile, dass die Anbauteile korrekt sind. Die Verwendung ungeeigneter Teile kann Leckage oder Werkzeugbruch verursachen.

ANMERKUNG: Halten Sie Stange und Kolben stets sauber. Anhaftende Dichtungsmasse kann das Werkzeug beschädigen.

Verwendung der Kartusche

Vorbereiten der Kartusche zum Gebrauch

1. Schneiden Sie die Spitze der Kartuschendüse so ab, dass eine geeignete Menge an Dichtungsmasse zugeführt wird.

► **Abb.12:** 1. Düse

2. Machen Sie mit der Spitze der Düse ein Loch in der Schutzfolie.

► **Abb.13:** 1. Düse

3. Bringen Sie die Düse an der Kartusche an.

ANMERKUNG: Überprüfen Sie die Kartusche vor der Installation unbedingt auf Beschädigung. Die Verwendung einer beschädigten Kartusche kann eine Funktionsstörung verursachen.

Anbringen der Kartusche am Halter A

1. Ziehen Sie den Stangengriff langsam bis zum Anschlag zurück.

► **Abb.14:** 1. Stangengriff

2. Führen Sie die Kartusche in den Halter ein, wie in der Abbildung gezeigt.

► **Abb.15**

3. Schieben Sie die Stange sachte vor, bis der Kolben den Boden der Kartusche berührt.

Zum Entnehmen der Kartusche ziehen Sie die Stange bis zum Anschlag zurück und heben Sie anschließend die Kartusche heraus.

Anbringen der Kartusche an einem anderen Halter als Halter A

1. Ziehen Sie den Stangengriff langsam bis zum Anschlag zurück.

► **Abb.16:** 1. Stangengriff

2. Führen Sie die Kartusche in den Halter ein.

3. Bringen Sie die Halterverbindung (als Kappe) an, indem Sie sie kräftig drehen, während Sie den Halter festhalten.

► **Abb.17:** 1. Halter 2. Kartusche 3. Halterverbindung (als Kappe)

4. Schieben Sie die Stange sachte vor, bis der Kolben den Boden der Kartusche berührt.

Zum Entfernen der Kartusche ist das Montageverfahren umgekehrt anzuwenden.

Verwendung einer Filmpackung

Vorbereiten der Packung zum Gebrauch

Schneiden Sie die Spitze der Packung ab.

► **Abb.18**

ANMERKUNG: Überprüfen Sie die Packung vor der Installation unbedingt auf Beschädigung. Die Verwendung einer beschädigten Packung kann eine Funktionsstörung verursachen.

Anbringen der Filmpackung am Halter

1. Ziehen Sie den Stangengriff langsam bis zum Anschlag zurück.

► **Abb.19:** 1. Stangengriff

2. Führen Sie die Packung in den Halter ein.

3. Bringen Sie Gummiring, Düse und Halterverbindung (als Kappe) an. Befestigen Sie die Halterverbindung (als Kappe) sicher.

► **Abb.20:** 1. Halter 2. Filmpackung 3. Gummiring 4. Düse 5. Halterverbindung (als Kappe)

4. Schieben Sie die Stange sachte vor, bis der Kolben die Packung berührt.

Zum Entfernen der Packung nehmen Sie Halterverbindung (als Kappe), Düse und Gummiring ab, und schieben Sie dann den Stangengriff bis zum Anschlag vorwärts.

Direktfüllung

1. Schieben Sie den Stangengriff vollständig bis zum Anschlag vor.
► **Abb.21:** 1. Stangengriff
2. Führen Sie die Spitze des Halters in die Dichtungsmasse ein, und ziehen Sie dann den Stangengriff langsam, um den Halter mit der Dichtungsmasse zu füllen.
► **Abb.22:** 1. Halter
3. Bringen Sie Gummiring, Düse und Halterverbindung (als Kappe) an. Befestigen Sie die Halterverbindung (als Kappe) sicher.
► **Abb.23:** 1. Halter 2. Gummiring 3. Düse 4. Halterverbindung (als Kappe)

Abdichtungsvorgang

Betätigen Sie den Auslöser, um die Dichtungsmasse zuzuführen. Halten Sie eine Hand unter den Halter, um das Werkzeug während der Arbeit abzustützen.

HINWEIS: Sie können die Halterung entsprechend der jeweiligen Situation drehen, um die Bedienung zu vereinfachen.

HINWEIS: Stellen Sie das Hubzahl-Stellrad zu Beginn der Arbeit auf „1“, und betätigen Sie den Auslöseschalter langsam, um zu prüfen, wie viel Dichtungsmasse zugeführt wird.

HINWEIS: Bei niedriger Hubzahl wird die Dichtungsmasse je nach Art und Zustand eventuell nicht zugeführt. Stellen Sie in diesem Fall das Hubzahl-Stellrad auf einen höheren Wert.

HINWEIS: Falls die Dichtungsmasse nicht zugeführt wird, überprüfen Sie die folgenden Punkte:

- Die Spitze der Kartuschendüse ist nicht angemessen abgeschnitten.
- Die Dichtungsmasse ist hart und verstopft die Düse.
- Die Kartusche oder Packung ist beschädigt.
- Die Dichtungsmasse ist steif. Erwärmen Sie die Masse, bis sie weich wird.
- Der angebrachte Kolben ist für die Art von Dichtungsmasse nicht geeignet.

Wischen Sie die Dichtungsmasse nach der Arbeit vom Werkzeug ab. Entfernen Sie die Dichtungsmasse unbedingt, bevor Sie hart wird.

HINWEIS: Wenn die Stange das vordere Ende erreicht, wechselt der Motor in den Leerlauf. Tauschen Sie in diesem Fall das Dichtmittel aus.

HINWEIS: Falls Sie die Stange nicht herausziehen können, drehen Sie das Einstellrad für die Geschwindigkeit auf 1, betätigen Sie den Schalter für einen Moment und versuchen Sie, die Stange nach dem Stoppen des Motors herauszuziehen. Falls die Stange immer noch feststeckt, wiederholen Sie diesen Vorgang, bis sich die Stange bewegen lässt.

WARTUNG

⚠VORSICHT: Vergewissern Sie sich vor der Durchführung von Inspektions- oder Wartungsarbeiten stets, dass das Werkzeug ausgeschaltet und der Akku abgenommen ist.

ANMERKUNG: Verwenden Sie auf keinen Fall Benzin, Waschbenzin, Verdünnern, Alkohol oder dergleichen. Solche Mittel können Verfärbung, Verformung oder Rissbildung verursachen.

Um die SICHERHEIT und ZUVERLÄSSIGKEIT dieses Produkts zu gewährleisten, sollten Reparaturen und andere Wartungs- oder Einstellarbeiten nur von Makita-Vertragswerkstätten oder Makita-Kundendienstzentren unter ausschließlicher Verwendung von Makita-Originalersatzteilen ausgeführt werden.

SONDERZUBEHÖR

⚠VORSICHT: Die folgenden Zubehörteile oder Vorrichtungen werden für den Einsatz mit dem in dieser Anleitung beschriebenen Makita-Werkzeug empfohlen. Die Verwendung anderer Zubehörteile oder Vorrichtungen kann eine Verletzungsgefahr darstellen. Verwenden Sie Zubehörteile oder Vorrichtungen nur für ihren vorgesehenen Zweck.

Wenn Sie weitere Einzelheiten bezüglich dieser Zubehörteile benötigen, wenden Sie sich bitte an Ihre Makita-Kundendienststelle.

- Kolben
- Haltersatz
- Düse
- Original-Makita-Akku und -Ladegerät

HINWEIS: Manche Teile in der Liste können als Standardzubehör im Werkzeugsatz enthalten sein. Sie können von Land zu Land unterschiedlich sein.

DATI TECNICI

Modello:		DCG140	DCG180
Forza di erogazione massima		5.000 N	
Velocità di erogazione		0 a 28 mm/s	
Corsa	Con contenitore da 300 ml (Contenitore A)	214 mm	
	Con contenitore da 400 ml (Contenitore D)	214 mm	
	Con contenitore da 600 ml (Contenitore B)	350 mm	
	Con contenitore da 800 ml (Contenitore C)	294 mm	
Lunghezza complessiva	Con contenitore da 300 ml (Contenitore A)	404 mm	
	Con contenitore da 400 ml (Contenitore D)	402 mm	
	Con contenitore da 600 ml (Contenitore B)	538 mm	
	Con contenitore da 800 ml (Contenitore C)	480 mm	
Tensione nominale		14,4 V CC	18 V CC
Peso netto		2,1 - 2,9 kg	2,1 - 3,0 kg

- A causa del nostro programma continuativo di ricerca e sviluppo, i dati tecnici sono soggetti a modifiche senza preavviso.
- I dati tecnici e la cartuccia della batteria potrebbero differire da nazione a nazione.
- Il peso può variare a seconda dell'accessorio o degli accessori, inclusa la cartuccia della batteria. La combinazione più leggera e quella più pesante, secondo la procedura EPTA 01/2014, sono indicate nella tabella.

Cartuccia della batteria e caricabatterie applicabili

Cartuccia della batteria	Modello da 14,4 V C.C.	BL1415N / BL1430B / BL1440 / BL1460B
	Modello da 18 V C.C.	BL1815N / BL1820B / BL1830B / BL1840B / BL1850B / BL1860B
Caricabatterie	DC18RC / DC18RD / DC18RE / DC18SD / DC18SE / DC18SF / DC18SH / DC18WC	

- Alcune cartucce delle batterie e alcuni caricabatterie elencati sopra potrebbero non essere disponibili a seconda della propria area geografica di residenza.

⚠AVVERTIMENTO: Utilizzare solo le cartucce delle batterie e i caricabatterie elencati sopra. L'utilizzo di altre cartucce delle batterie e di altri caricabatterie potrebbe causare lesioni personali e/o un incendio.

Utilizzo previsto

Questo utensile è destinato all'applicazione di materiale sigillante alle superfici.

Rumore

Livello tipico di rumore pesato A determinato in base allo standard EN62841-1:

Livello di pressione sonora (L_{pA}): 70 dB (A) o inferiore
Incertezza (K): 3 dB (A)

Il livello del rumore nelle condizioni di lavoro può superare gli 80 dB (A).

NOTA: Il valore o i valori dichiarati delle emissioni di rumori sono stati misurati in conformità a un metodo standard di verifica, e possono essere utilizzati per confrontare un utensile con un altro.

NOTA: Il valore o i valori dichiarati delle emissioni di rumori possono venire utilizzati anche per una valutazione preliminare dell'esposizione.

⚠AVVERTIMENTO: Indossare protezioni per le orecchie.

⚠AVVERTIMENTO: L'emissione di rumori durante l'utilizzo effettivo dell'utensile elettrico può variare rispetto al valore o ai valori dichiarati, a seconda dei modi in cui viene utilizzato l'utensile e specialmente a seconda di che tipo di pezzo venga lavorato.

⚠AVVERTIMENTO: Accertarsi di identificare misure di sicurezza per la protezione dell'operatore che siano basate su una stima dell'esposizione nelle condizioni effettive di utilizzo (tenendo conto di tutte le parti del ciclo operativo, ad esempio del numero di spegnimenti dell'utensile e di quando giri a vuoto, oltre al tempo di attivazione).

Vibrazioni

Valore totale delle vibrazioni (somma vettoriale triassiale) determinato in base allo standard EN62841-1: Modalità di lavoro: funzionamento a vuoto
Emissione di vibrazioni (a_h): $2,5 \text{ m/s}^2$ o inferiore
Incertezza (K): $1,5 \text{ m/s}^2$

NOTA: Il valore o i valori complessivi delle vibrazioni dichiarati sono stati misurati in conformità a un metodo standard di verifica, e possono essere utilizzati per confrontare un utensile con un altro.

NOTA: Il valore o i valori complessivi delle vibrazioni dichiarati possono venire utilizzati anche per una valutazione preliminare dell'esposizione.

⚠AVVERTIMENTO: L'emissione delle vibrazioni durante l'utilizzo effettivo dell'utensile elettrico può variare rispetto al valore o ai valori dichiarati, a seconda dei modi in cui viene utilizzato l'utensile, specialmente a seconda di che tipo di pezzo venga lavorato.

⚠AVVERTIMENTO: Accertarsi di identificare misure di sicurezza per la protezione dell'operatore che siano basate su una stima dell'esposizione nelle condizioni effettive di utilizzo (tenendo conto di tutte le parti del ciclo operativo, ad esempio del numero di spegnimenti dell'utensile e di quando giri a vuoto, oltre al tempo di attivazione).

Dichiarazione di conformità CE

Solo per i paesi europei

La dichiarazione di conformità CE è inclusa nell'Allegato A al presente manuale di istruzioni.

AVVERTENZE DI SICUREZZA

Avvertenze generali relative alla sicurezza dell'utensile elettrico

⚠AVVERTIMENTO: Leggere tutte le avvertenze di sicurezza, le istruzioni, le illustrazioni e i dati tecnici forniti con il presente utensile elettrico. La mancata osservanza di tutte le istruzioni elencate di seguito potrebbe risultare in scosse elettriche, incendi e/o gravi lesioni personali.

Conservare tutte le avvertenze e le istruzioni come riferimento futuro.

Il termine "utensile elettrico" nelle avvertenze si riferisce sia all'utensile elettrico (cablato) nel funzionamento alimentato da rete elettrica che all'utensile elettrico (a batteria) nel funzionamento alimentato a batteria.

Avvertenze di sicurezza relative alla pistola per sigillante a batteria

1. Tenere le mani e gli indumenti lontani dall'area dell'asta e dello stantuffo. In caso contrario, le dita o gli indumenti potrebbero venire pizzicati.
2. Mantenere saldamente l'utensile.
3. Lavorare sempre in un'area ben ventilata e indossare le protezioni appropriate a seconda del tipo di operazione.
4. Quando si intende utilizzare l'utensile in ubicazioni elevate, accertarsi che non sia presente alcuna persona sotto di sé.
5. Leggere e seguire le istruzioni del produttore sul materiale sigillante o sul materiale adesivo prima dell'uso.
6. Non coprire le prese d'aria; in caso contrario, si potrebbe causare il surriscaldamento e il danneggiamento dell'utensile.

CONSERVARE LE PRESENTI ISTRUZIONI.

⚠AVVERTIMENTO: NON lasciare che comodità o la familiarità d'utilizzo con il prodotto (acquisita con l'uso ripetuto) sostituisca la stretta osservanza delle norme di sicurezza per il prodotto in questione. L'USO IMPROPRIO o la mancata osservanza delle norme di sicurezza indicate nel presente manuale di istruzioni potrebbero causare gravi lesioni personali.

Istruzioni di sicurezza importanti per la cartuccia della batteria

1. **Prima di utilizzare la cartuccia della batteria, leggere tutte le istruzioni e le avvertenze riportate (1) sul caricabatteria, (2) sulla batteria e (3) sul prodotto che utilizza la batteria.**
2. **Non smantellare né manomettere la cartuccia della batteria.** In caso contrario, si potrebbe causare un incendio, calore eccessivo o un'esplosione.
3. **Qualora il tempo di utilizzo si riduca eccessivamente, interrompere immediatamente l'utilizzo dell'utensile.** In caso contrario, si può incorrere nel rischio di surriscaldamento, possibili ustioni e persino un'esplosione.
4. **Qualora l'elettrolita entri in contatto con gli occhi, sciacquarli con acqua pulita e richiedere immediatamente assistenza medica.** Questa eventualità può risultare nella perdita della vista.
5. **Non cortocircuitare la cartuccia della batteria:**
 - (1) **Non toccare i terminali con alcun materiale conduttivo.**
 - (2) **Evitare di conservare la cartuccia della batteria in un contenitore insieme ad altri oggetti metallici quali chiodi, monete, e così via.**
 - (3) **Non esporre la cartuccia della batteria all'acqua o alla pioggia.**

Un cortocircuito della batteria può causare un grande flusso di corrente, un surriscaldamento, possibili ustioni e persino un guasto.

6. **Non conservare e utilizzare l'utensile e la cartuccia della batteria in ubicazioni in cui la temperatura possa raggiungere o superare i 50°C.**
7. **Non incenerire la cartuccia della batteria anche qualora sia gravemente danneggiata o completamente esaurita. La cartuccia della batteria può esplodere se a contatto con il fuoco.**
8. **Non inchiodare, tagliare, schiacciare, lanciare o far cadere la cartuccia della batteria, né farla urtare con forza contro un oggetto duro.** Questi comportamenti potrebbero risultare in un incendio, calore eccessivo o un'esplosione.
9. **Non utilizzare una batteria danneggiata.**
10. **Le batterie a ioni di litio contenute sono soggette ai requisiti del regolamento sul trasporto di merci pericolose (Dangerous Goods Legislation).**

Per trasporti commerciali, ad esempio da parte di terzi o spedizionieri, è necessario osservare dei requisiti speciali sull'imballaggio e sull'etichetta. Per la preparazione dell'articolo da spedire, è richiesta la consulenza di un esperto in materiali pericolosi. Attenersi anche alle normative nazionali, che potrebbero essere più dettagliate. Nasstrare o coprire i contatti aperti e imballare la batteria in modo tale che non si possa muovere liberamente all'interno dell'imballaggio.

11. **Quando si intende smaltire la cartuccia della batteria, rimuoverla dall'utensile e smaltirla in un luogo sicuro. Attenersi alle normative locali relative allo smaltimento della batteria.**

12. **Utilizzare le batterie esclusivamente con i prodotti specificati da Makita.** L'installazione delle batterie in prodotti non compatibili potrebbe risultare in incendi, calore eccessivo, esplosioni o perdite di liquido elettrolitico.
13. **Se l'utensile non viene utilizzato per un periodo di tempo prolungato, la batteria deve essere rimossa dall'utensile.**
14. **Durante e dopo l'uso, la cartuccia della batteria potrebbe assorbire calore, che può causare ustioni o ustioni a bassa temperatura. Fare attenzione a come si maneggiano le cartucce delle batterie estremamente calde.**
15. **Non toccare i terminali dell'utensile subito dopo l'uso, in quanto potrebbero diventare estremamente caldi al punto da causare ustioni.**
16. **Evitare di far incastrare schegge, polveri o terreno nei terminali, nei fori e nelle scanalature della cartuccia della batteria.** In caso contrario, l'utensile o la cartuccia della batteria potrebbero riscaldarsi, prendere fuoco, scoppiare o guastarsi, causando ustioni o lesioni personali.
17. **A meno che l'utensile supporti l'uso in prossimità di linee elettriche ad alta tensione, non utilizzare la cartuccia della batteria in prossimità di linee elettriche ad alta tensione.** In caso contrario, si potrebbe causare un malfunzionamento o la rottura dell'utensile o della cartuccia della batteria.
18. **Tenere la batteria lontana dai bambini.**

CONSERVARE LE PRESENTI ISTRUZIONI.

ATTENZIONE: Utilizzare solo batterie originali Makita. L'utilizzo di batterie Makita non originali, o di batterie che siano state alterate, potrebbe risultare nello scoppio della batteria, causando incendi, lesioni personali e danni. Inoltre, ciò potrebbe invalidare la garanzia Makita per l'utensile e il caricabatterie Makita.

Suggerimenti per preservare la durata massima della batteria

1. **Caricare la cartuccia della batteria prima che si scarichi completamente. Smettere sempre di utilizzare l'utensile e caricare la cartuccia della batteria quando si nota che la potenza dell'utensile è diminuita.**
2. **Non ricaricare mai una cartuccia della batteria completamente carica. La sovraccarica riduce la vita utile della batteria.**
3. **Caricare la cartuccia della batteria a una temperatura ambiente compresa tra 10 °C e 40 °C. Lasciar raffreddare una cartuccia della batteria prima di caricarla.**
4. **Quando non si utilizza la cartuccia della batteria, rimuoverla dall'utensile o dal caricabatterie.**
5. **Caricare la cartuccia della batteria se non la si è utilizzata per un periodo di tempo prolungato (più di sei mesi).**

DESCRIZIONE DELLE FUNZIONI

ATTENZIONE: Accertarsi sempre che l'utensile sia spento e che la cartuccia della batteria sia stata rimossa prima di regolare o di controllare il funzionamento dell'utensile.

Installazione o rimozione della cartuccia della batteria

ATTENZIONE: Spegnerne sempre l'utensile prima di installare o rimuovere la cartuccia della batteria.

ATTENZIONE: Mantenere saldamente lo strumento e la batteria quando si intende installare o rimuovere la cartuccia della batteria. Qualora non si mantengano saldamente lo strumento e la cartuccia della batteria, questi ultimi potrebbero scivolare dalle mani, con la possibilità di causare un danneggiamento dello strumento e della cartuccia della batteria, nonché una lesione personale.

► **Fig.1:** 1. Indicatore rosso 2. Pulsante 3. Cartuccia della batteria

Per rimuovere la cartuccia della batteria, farla scorrere via dall'utensile mentre si fa scorrere allo stesso tempo il pulsante sulla parte anteriore della cartuccia.

Per installare la cartuccia della batteria, allineare la linguetta sulla cartuccia della batteria con la scanalatura nell'alloggiamento e farla scivolare in sede. Inserirlo completamente fino al suo blocco in sede con un leggero scatto. Se è possibile vedere l'indicatore rosso, come indicato nella figura, non è bloccata completamente.

ATTENZIONE: Installare sempre fino in fondo la cartuccia della batteria, fino a quando l'indicatore rosso non è più visibile. In caso contrario, la batteria potrebbe cadere accidentalmente dall'utensile, causando lesioni personali all'operatore o a chi gli è vicino.

ATTENZIONE: Non installare forzatamente la cartuccia della batteria. Qualora la batteria non si inserisca scorrendo agevolmente, vuol dire che non viene inserita correttamente.

Sistema di protezione della batteria

L'utensile è dotato di un sistema di protezione della batteria. Questo sistema interrompe automaticamente l'alimentazione al motore per prolungare la vita utile della batteria. L'utensile si arresta automaticamente durante il funzionamento qualora l'utensile stesso e/o la batteria vengano a trovarsi in una delle condizioni seguenti:

Sovraccarico:

L'utensile viene utilizzato in modo tale da causare un assorbimento di corrente elevato in modo anomalo da parte dell'utensile stesso. In questa situazione, spegnere l'utensile e interrompere l'applicazione che ha causato il sovraccarico dell'utensile. Quindi, accendere l'utensile per ricominciare. Qualora l'utensile non si avvii, la batteria è surriscaldata. In questa situazione, lasciar raffreddare la batteria prima di riaccendere l'utensile.

Bassa tensione della batteria:

La carica residua della batteria è troppo bassa e non è possibile utilizzare l'utensile. Se si accende l'utensile, il motore gira di nuovo, ma si arresta dopo poco. In tal caso, rimuovere e ricaricare la batteria.

Indicazione della carica residua della batteria

Solo per cartucce delle batterie dotate di indicatore

► **Fig.2:** 1. Indicatori luminosi 2. Pulsante di controllo

Premere il pulsante di controllo sulla cartuccia della batteria per indicare la carica residua della batteria. Gli indicatori luminosi si illuminano per alcuni secondi.

Indicatori luminosi			Carica residua
■ Illuminato	□ Spento	◐ Lampeggiante	
■ ■ ■ ■			Dal 75% al 100%
■ ■ ■ □			Dal 50% al 75%
■ □ □ □			Dal 25% al 50%
■ □ □ □			Dallo 0% al 25%
◐ □ □ □			Caricare la batteria.
■ ■ □ □			La batteria potrebbe essersi guastata.
□ □ ■ ■			

NOTA: A seconda delle condizioni d'uso e della temperatura ambiente, l'indicazione potrebbe variare leggermente rispetto alla carica effettiva.

NOTA: Il primo indicatore luminoso (all'estremità sinistra) lampeggia quando il sistema di protezione della batteria è in funzione.

Funzionamento dell'interruttore

ATTENZIONE: Prima di inserire la cartuccia della batteria nell'utensile, controllare sempre che l'interruttore a grilletto funzioni correttamente e torni sulla posizione "OFF" quando viene rilasciato.

ATTENZIONE: Quando non si intende utilizzare l'utensile, premere il pulsante di blocco del grilletto dal lato A per bloccare l'interruttore a grilletto sulla posizione di spegnimento.

► **Fig.3:** 1. Interruttore a grilletto 2. Pulsante di blocco del grilletto

Per evitare l'azionamento accidentale dell'interruttore a grilletto, viene fornito un pulsante di blocco del grilletto. Per avviare l'utensile, far rientrare il pulsante di blocco del grilletto premendolo dal lato A e premere l'interruttore a grilletto. La velocità dell'utensile aumenta di pari passo con l'incremento della pressione sull'interruttore a grilletto. Per arrestare l'utensile, rilasciare l'interruttore a grilletto.

Dopo l'uso, far rientrare il pulsante di blocco del grilletto premendolo dal lato B.

Selettore di regolazione della velocità

► **Fig.4:** 1. Selettore di regolazione della velocità

È possibile regolare la velocità dell'utensile ruotando il selettore di regolazione della velocità. È possibile ottenere la velocità massima all'impostazione 5 e la velocità minima all'impostazione 1.

AVVISO: Non ruotare rapidamente il selettore quando l'utensile è in funzione.

AVVISO: A seconda del tipo e delle condizioni del materiale sigillante, quest'ultimo potrebbe non venire erogato, a bassa velocità. In questo caso, impostare il selettore di regolazione della velocità su un valore più elevato.

AVVISO: Quando si intende cambiare l'impostazione del selettore di velocità da "5" a "1", ruotare il selettore in senso antiorario. Non ruotare forzatamente il selettore in senso orario.

Accensione della lampadina anteriore

ATTENZIONE: Non osservare né guardare direttamente la fonte di luce.

► **Fig.5:** 1. Lampada

Per accendere la lampada, premere leggermente l'interruttore a grilletto, quindi rilasciarlo. La lampada si spegne circa 10 secondi dopo aver rilasciato l'interruttore a grilletto.

AVVISO: Quando l'utensile è surriscaldato, la lampadina lampeggia. Far raffreddare completamente l'utensile prima di riutilizzarlo.

NOTA: Per pulire la sporcizia dalla lente della lampadina, utilizzare un panno asciutto. Fare attenzione a non graffiare la lente della lampadina, altrimenti si potrebbe ridurre l'illuminazione.

Indicatore luminoso di avviso di sovraccarico

► **Fig.6:** 1. Indicatore luminoso di avviso

L'indicatore luminoso di avviso lampeggia quando l'utensile è sotto un carico elevato. Qualora il carico aumenti e l'utensile diventi sovraccarico, l'utensile si arresta automaticamente e l'indicatore luminoso di avviso continua a lampeggiare. In questo caso, rilasciare l'interruttore a grilletto e rimuovere la causa del sovraccarico, quindi riavviare l'utensile.

NOTA: Quando l'indicatore luminoso di avviso lampeggia, controllare i punti seguenti:

- È presente un'ostruzione del materiale sigillante.
- Il selettore di regolazione della velocità è impostato su una velocità elevata.
- L'area tagliata della punta dell'ugello della cartuccia o della confezione in pellicola è troppo piccola.

Funzione di prevenzione del gocciolamento

Il motore continua a funzionare per un breve periodo di tempo anche dopo il rilascio del grilletto. In questo modo rilascia la pressione del materiale sigillante ed evita il gocciolamento.

MONTAGGIO

ATTENZIONE: Accertarsi sempre che l'utensile sia spento e che la cartuccia della batteria sia stata rimossa, prima di effettuare qualsiasi intervento sull'utensile.

ATTENZIONE: Posizionare sempre l'utensile a terra o su un tavolo da lavoro, quando si intende eseguire qualsiasi lavoro di assemblaggio.

Qualora l'utensile non venga mantenuto saldamente, potrebbe sbilanciarsi e causare lesioni personali.

Preparazione dei componenti

















Accessorio opzionale



















L'utensile comprende i componenti di montaggio seguenti, come indicato nell'illustrazione.

► **Fig.7:** 1. Raccordo del contenitore 2. Piastrina 3. Pistone 4. Contenitore 5. Anello in gomma 6. Ugello 7. Raccordo del contenitore (come pezzo di chiusura) 8. Asta









NOTA: Alcuni componenti di montaggio o accessori opzionali non sono disponibili nella propria nazione.

Preparare il tipo appropriato di componenti di montaggio in base all'involucro del materiale sigillante, facendo riferimento alla tabella seguente.

	300 ml	400 ml	600 ml	800 ml
Cartuccia				
Raccordo del contenitore	 Raccordo del contenitore A	 Raccordo del contenitore B	 Raccordo del contenitore C completo (Raccordo del contenitore C + piastrina)	
Piastrina	 Piastrina			
Asta	 Asta corta	 Asta lunga	 Asta nera	
Pistone	 Pistone A		 Pistone D	
Contenitore	 Contenitore A	 Contenitore D	 Contenitore B	 Contenitore C
Anello in gomma	Non richiesto			
Ugello	Non richiesto (Utilizzare l'ugello montato sulla cartuccia)			
Raccordo del contenitore (come pezzo di chiusura)	Non richiesto	 Raccordo del contenitore B	 Raccordo del contenitore C	

 Confezione in pellicola				
-	300 ml (Non disponibile)	400 ml	600 ml	800 ml
Raccordo del contenitore	-	 Raccordo del contenitore B	 Raccordo del contenitore C completo (Raccordo del contenitore C + piastrina)	
Piastrina	-	 Piastrina		
Asta	-	 Asta corta	 Asta lunga	 Asta nera
Pistone	-	 Pistone B o pistone F*	 Pistone E	
Contenitore	-	 Contenitore D	 Contenitore B	 Contenitore C
Anello in gomma	-	 Anello in gomma per il raccordo del contenitore B	 Anello in gomma per il raccordo del contenitore C	
Ugello	-	 Ugello per il raccordo del contenitore B	 Ugello per il raccordo del contenitore C	
Raccordo del contenitore (come pezzo di chiusura)	-	 Raccordo del contenitore B	 Raccordo del contenitore C	

- * Il pistone F spinge fuori il materiale sigillante con uno spessore minore.
- * Quando si intende utilizzare il pistone F, utilizzare sempre l'ugello Makita. L'utilizzo di un ugello diverso da quello Makita potrebbe causare un'interferenza.

 Riempimento diretto				
-	300 ml (Non disponibile)	400 ml	600 ml	800 ml (Non disponibile)
Raccordo del contenitore	-	 Raccordo del contenitore B		-
Piastrina	-	 Piastrina		-
Asta	-	 Asta corta	 Asta lunga	-
Pistone	-	 Pistone C		-
Contenitore	-	 Contenitore D	 Contenitore B	-
Anello in gomma	-	 Anello in gomma per il raccordo del contenitore B		-
Ugello	-	 Ugello per il raccordo del contenitore B		-
Raccordo del contenitore (come pezzo di chiusura)	-	 Raccordo del contenitore B		-

Installazione o rimozione del raccordo del contenitore

Montare il raccordo del contenitore e la piastrina fissando saldamente le viti. Per rimuovere il raccordo del contenitore, eseguire la procedura di installazione al contrario.

► **Fig.8:** 1. Vite 2. Piastrina 3. Raccordo del contenitore

Installazione o rimozione dell'asta e del pistone

1. Inserire l'asta dal lato posteriore dell'utensile con i denti rivolti verso il basso.

► **Fig.9:** 1. Asta

2. Montare il pistone con la vite.

► **Fig.10:** 1. Vite 2. Pistone 3. Asta

Per rimuovere l'asta e il pistone, eseguire la procedura di installazione al contrario.

Installazione o rimozione del contenitore

ATTENZIONE: Fissare saldamente il contenitore al raccordo del contenitore. In caso contrario, il contenitore potrebbe staccarsi durante l'uso e potrebbe causare lesioni personali.

Per installare il contenitore, ruotarlo saldamente in senso orario fino al suo arresto, mentre si tiene fermo il raccordo del contenitore. Per rimuovere il contenitore, eseguire la procedura di installazione al contrario.

► Fig.11: 1. Contenitore 2. Raccordo del contenitore

FUNZIONAMENTO

ATTENZIONE: Non utilizzare materiale sigillante solido. Accertarsi di rimuovere il materiale sigillante solido prima dell'installazione. Il materiale sigillante solido potrebbe causare un malfunzionamento o lesioni personali.

AVVISO: Accertarsi che i componenti di montaggio siano corretti facendo riferimento alla sezione per la preparazione dei componenti. L'utilizzo di componenti impropri potrebbe causare perdite o rottura dell'utensile.

AVVISO: Mantenere sempre puliti l'asta e il pistone. Il materiale sigillante aderito potrebbe danneggiare l'utensile.

Uso della cartuccia

Preparazione della cartuccia per l'uso

1. Tagliare la punta dell'ugello della cartuccia in modo da erogare la quantità appropriata di materiale sigillante che si desidera alimentare.

► Fig.12: 1. Ugello

2. Praticare un foro nella pellicola protettiva con la punta dell'ugello.

► Fig.13: 1. Ugello

3. Montare l'ugello sulla cartuccia.

AVVISO: Accertarsi di controllare la presenza di eventuali danni della cartuccia prima dell'installazione. L'utilizzo di una cartuccia danneggiata potrebbe causare un malfunzionamento.

Installazione della cartuccia nel contenitore A

1. Tirare lentamente la maniglia dell'asta all'indietro fino al suo arresto.

► Fig.14: 1. Maniglia dell'asta

2. Inserire la cartuccia nel contenitore come indicato nella figura.

► Fig.15

3. Spingere delicatamente l'asta fino a quando il pistone tocca il fondo della cartuccia.

Per rimuovere la cartuccia, tirare all'indietro l'asta fino al suo arresto, quindi tirare fuori la cartuccia sollevandola.

Installazione della cartuccia in un contenitore diverso dal contenitore A

1. Tirare lentamente la maniglia dell'asta all'indietro fino al suo arresto.

► Fig.16: 1. Maniglia dell'asta

2. Inserire la cartuccia nel contenitore.

3. Montare il raccordo del contenitore (come pezzo di chiusura) ruotandolo saldamente mentre si tiene fermo il contenitore.

► Fig.17: 1. Contenitore 2. Cartuccia 3. Raccordo del contenitore (come pezzo di chiusura)

4. Spingere delicatamente l'asta fino a quando il pistone tocca il fondo della cartuccia.

Per rimuovere la cartuccia, eseguire la procedura di installazione al contrario.

Utilizzo della confezione in pellicola

Preparazione della confezione per l'uso

Tagliare la punta della confezione.

► Fig.18

AVVISO: Accertarsi di controllare la presenza di eventuali danni della confezione prima dell'installazione. L'utilizzo di una confezione danneggiata potrebbe causare un malfunzionamento.

Installazione della confezione in pellicola nel contenitore

1. Tirare lentamente la maniglia dell'asta all'indietro fino al suo arresto.

► Fig.19: 1. Maniglia dell'asta

2. Inserire la confezione nel contenitore.

3. Montare l'anello in gomma, l'ugello e il raccordo del contenitore (come pezzo di chiusura). Serrare saldamente il raccordo del contenitore (come pezzo di chiusura).

► Fig.20: 1. Contenitore 2. Confezione in pellicola 3. Anello in gomma 4. Ugello 5. Raccordo del contenitore (come pezzo di chiusura)

4. Spingere delicatamente l'asta fino a quando il pistone tocca la confezione.

Per rimuovere la confezione, rimuovere il raccordo del contenitore (come pezzo di chiusura), l'ugello e l'anello in gomma, quindi spingere la maniglia dell'asta in avanti fino al suo arresto.

Riempimento diretto

1. Spingere completamente la maniglia dell'asta fino al suo arresto.

► **Fig.21:** 1. Maniglia dell'asta

2. Inserire la punta del contenitore nel materiale sigillante, quindi tirare la maniglia dell'asta lentamente per riempire il contenitore con il materiale sigillante.

► **Fig.22:** 1. Contenitore

3. Montare l'anello in gomma, l'ugello e il raccordo del contenitore (come pezzo di chiusura). Serrare saldamente il raccordo del contenitore (come pezzo di chiusura).

► **Fig.23:** 1. Contenitore 2. Anello in gomma 3. Ugello
4. Raccordo del contenitore (come pezzo di chiusura)

Operazione di sigillatura

Premere il grilletto per erogare il materiale sigillante. Posizionare una mano sotto il contenitore per sostenere l'utensile durante l'uso.

NOTA: È possibile ruotare il contenitore a seconda delle situazioni richieste, per facilitare l'operazione.

NOTA: All'inizio dell'uso, impostare il selettore di regolazione della velocità su "1", quindi premere lentamente l'interruttore a grilletto per verificare la quantità di materiale sigillante erogata.

NOTA: A seconda del tipo e delle condizioni del materiale sigillante, quest'ultimo potrebbe non venire erogato, a bassa velocità. In questo caso, impostare il selettore di regolazione della velocità su un valore più elevato.

NOTA: Qualora il materiale sigillante non venga erogato, controllare i punti seguenti:

- La punta dell'ugello della cartuccia non è tagliata in modo appropriato.
- Il materiale sigillante si è solidificato e ha ostruito l'ugello.
- La cartuccia o la confezione è danneggiata.
- Il materiale sigillante è rigido. Riscaldare il materiale fino ad ammorbidirlo.
- Il pistone montato non è adeguato al tipo di materiale sigillante.

Dopo l'uso, pulire il materiale sigillante dall'utensile. Accertarsi di rimuovere il materiale sigillante prima che solidifichi.

NOTA: Quando l'asta raggiunge l'estremità anteriore, il motore inizia a girare a vuoto. Quando si verifica questa situazione, sostituire il materiale sigillante.

NOTA: Qualora non si riesca a estrarre l'asta, ruotare il selettore di regolazione della velocità su 1, premere l'interruttore a grilletto per un attimo, quindi provare a estrarre l'asta dopo che il motore si è arrestato. Qualora l'asta sia ancora inceppata, ripetere la stessa operazione fino a quando si riesce a muovere l'asta.

MANUTENZIONE

ATTENZIONE: Accertarsi sempre che l'utensile sia spento e che la cartuccia della batteria sia stata rimossa prima di tentare di eseguire interventi di ispezione o manutenzione.

AVVISO: Non utilizzare mai benzina, benzene, solventi, alcol o altre sostanze simili. In caso contrario, si potrebbero causare scolorimenti, deformazioni o crepe.

Per preservare la SICUREZZA e l'AFFIDABILITÀ del prodotto, le riparazioni e qualsiasi altro intervento di manutenzione e di regolazione devono essere eseguiti da un centro di assistenza autorizzato Makita, utilizzando sempre ricambi Makita.

ACCESSORI OPZIONALI

ATTENZIONE: Questi accessori o componenti aggiuntivi sono consigliati per l'uso con l'utensile Makita specificato nel presente manuale. L'impiego di altri accessori o componenti aggiuntivi può costituire un rischio di lesioni alle persone. Utilizzare gli accessori o i componenti aggiuntivi solo per il loro scopo prefissato.

Per ottenere ulteriori dettagli relativamente a questi accessori, rivolgersi a un centro di assistenza Makita.

- Pistone
- Kit contenitore
- Ugello
- Batteria e caricabatterie originali Makita

NOTA: Alcuni articoli nell'elenco potrebbero essere inclusi nell'imballaggio dell'utensile come accessori standard. Tali articoli potrebbero variare da nazione a nazione.

TECHNISCHE GEGEVENS

Model:		DCG140	DCG180
Maximale aanvoerkraft		5.000 N	
Aanvoersnelheid		0 - 28 mm/s	
Slaglengte	Houder van 300 ml (houder A)	214 mm	
	Houder van 400 ml (houder D)	214 mm	
	Houder van 600 ml (houder B)	350 mm	
	Houder van 800 ml (houder C)	294 mm	
Totale lengte	Houder van 300 ml (houder A)	404 mm	
	Houder van 400 ml (houder D)	402 mm	
	Houder van 600 ml (houder B)	538 mm	
	Houder van 800 ml (houder C)	480 mm	
Nominale spanning		14,4 V gelijkspanning	18 V gelijkspanning
Nettogewicht		2,1 - 2,9 kg	2,1 - 3,0 kg

- In verband met ononderbroken research en ontwikkeling, behouden wij ons het recht voor de bovenstaande technische gegevens zonder voorafgaande kennisgeving te wijzigen.
- De technische gegevens van de accu kunnen van land tot land verschillen.
- Het gewicht kan verschillen afhankelijk van de hulpstukken, waaronder de accu. De lichtste en zwaarste combinatie, overeenkomstig de EPTA-procedure 01/2014, worden getoond in de tabel.

Toepasselijke accu's en laders

Accu	Model 14,4 V gelijkstroom	BL1415N / BL1430B / BL1440 / BL1460B
	Model 18 V gelijkstroom	BL1815N / BL1820B / BL1830B / BL1840B / BL1850B / BL1860B
Lader		DC18RC / DC18RD / DC18RE / DC18SD / DC18SE / DC18SF / DC18SH / DC18WC

- Sommige van de hierboven vermelde accu's en laders zijn mogelijk niet leverbaar afhankelijk van waar u woont.

⚠ WAARSCHUWING: Gebruik uitsluitend de accu's en laders die hierboven worden genoemd. Gebruik van enige andere accu of lader kan leiden tot letsel en/of brand.

Gebruiksdoelinden

Dit gereedschap is bedoeld voor het opbrengen van kitmateriaal op een oppervlak.

Geluidsniveau

De typische, A-gewogen geluidsniveaus zijn gemeten volgens EN62841-1:

Geluidsdrukniveau (L_{pA}): 70 dB (A) of lager

Onzekerheid (K): 3 dB (A)

Het geluidsniveau kan tijdens gebruik hoger worden dan 80 dB (A).

OPMERKING: De opgegeven geluidsemisiewaarde(n) is/zijn gemeten volgens een standaardtestmethode en kan/kunnen worden gebruikt om dit gereedschap te vergelijken met andere gereedschappen.

OPMERKING: De opgegeven geluidsemisiewaarde(n) kan/kunnen ook worden gebruikt voor een beoordeling vooraf van de blootstelling.

⚠WAARSCHUWING: Draag gehoorbescherming.

⚠WAARSCHUWING: De geluidsemisatie tijdens het gebruik van het elektrisch gereedschap in de praktijk kan verschillen van de opgegeven waarde(n) afhankelijk van de manier waarop het gereedschap wordt gebruikt, met name van het soort werkstuk waarmee wordt gewerkt.

⚠WAARSCHUWING: Zorg ervoor dat veiligheidsmaatregelen worden getroffen ter bescherming van de gebruiker die zijn gebaseerd op een schatting van de blootstelling onder praktijkomstandigheden (rekening houdend met alle fasen van de bedrijfscyclus, zoals de tijdsduur gedurende welke het gereedschap is uitgeschakeld en stationair draait, naast de ingeschakelde tijdsduur).

Trilling

De totale trillingswaarde (triaxiale vectorsom) zoals vastgesteld volgens EN62841-1:

Gebruikstoepassing: onbelaste werking

Trillingsemisatie (a_h): 2,5 m/s² of lager

Onzekerheid (K): 1,5 m/s²

OPMERKING: De totale trillingswaarde(n) is/zijn gemeten volgens een standaardtestmethode en kan/kunnen worden gebruikt om dit gereedschap te vergelijken met andere gereedschappen.

OPMERKING: De opgegeven totale trillingswaarde(n) kan/kunnen ook worden gebruikt voor een beoordeling vooraf van de blootstelling.

⚠WAARSCHUWING: De trillingsemisatie tijdens het gebruik van het elektrisch gereedschap in de praktijk kan verschillen van de opgegeven waarde(n) afhankelijk van de manier waarop het gereedschap wordt gebruikt, met name van het soort werkstuk waarmee wordt gewerkt.

⚠WAARSCHUWING: Zorg ervoor dat veiligheidsmaatregelen worden getroffen ter bescherming van de gebruiker die zijn gebaseerd op een schatting van de blootstelling onder praktijkomstandigheden (rekening houdend met alle fasen van de bedrijfscyclus, zoals de tijdsduur gedurende welke het gereedschap is uitgeschakeld en stationair draait, naast de ingeschakelde tijdsduur).

EG-verklaring van conformiteit

Alleen voor Europese landen

De EG-verklaring van conformiteit is bijgevoegd als Bijlage A bij deze gebruiksaanwijzing.

VEILIGHEIDSWAARSCHUWINGEN

Algemene veiligheidswaarschuwingen voor elektrisch gereedschap

⚠WAARSCHUWING: Lees alle veiligheidswaarschuwingen, aanwijzingen, afbeeldingen en technische gegevens behorend bij dit elektrische gereedschap aandachtig door. Als u niet alle onderstaande aanwijzingen naleeft, kan dat resulteren in brand, elektrische schokken en/of ernstig letsel.

Bewaar alle waarschuwingen en instructies om in de toekomst te kunnen raadplegen.

De term "elektrisch gereedschap" in de veiligheidsvoorschriften duidt op gereedschappen die op stroom van het lichtnet werken (met snoer) of gereedschappen met een accu (snoerloos).

Veiligheidswaarschuwingen voor een accukitpistool

1. Houd handen en kleding uit de buurt van de duwstang en de zuiger. Anders kunnen uw vingers of kleding bekneld raken.
2. Houd het gereedschap stevig vast.
3. Werk altijd in een goed geventileerde ruimte en draag goede beschermingsmiddelen die passen bij de werkzaamheden.
4. Zorg ervoor dat niemand zich onder u bevindt wanneer u het gereedschap op een hoge plaats gebruikt.
5. Alvorens het gereedschap te gebruiken leest u de instructies van de fabrikant met betrekking tot kitmateriaal of lijmateriaal, en volg deze op.
6. Bedek de ventilatieopeningen niet omdat anders het gereedschap oververhit en beschadigd kan raken.

BEWAAR DEZE INSTRUCTIES.

⚠WAARSCHUWING: Laat u NIET misleiden door een vals gevoel van comfort en bekendheid met het gereedschap (na veelvuldig gebruik) en neem alle veiligheidsvoorschriften van het betreffende gereedschap altijd strikt in acht. **VERKEERD GEBRUIK** of het niet naleven van de veiligheidsvoorschriften in deze gebruiksaanwijzing kan leiden tot ernstig persoonlijk letsel.

Belangrijke veiligheidsinstructies voor een accu

1. Lees alle voorschriften en waarschuwingen op (1) de acculader, (2) de accu, en (3) het product waarvoor de accu wordt gebruikt, alvorens de accu in gebruik te nemen.
2. Haal de accu niet uit elkaar en saboteer hem niet. Dit kan leiden tot brand, buitensporige hitte of een explosie.
3. Als de gebruiktijd van een opgeladen accu aanzienlijk korter is geworden, moet u het gebruik ervan onmiddellijk stopzetten. Voortgezet gebruik kan oververhitting, brandwonden en zelfs een ontploffing veroorzaken.
4. Als elektrolyt in uw ogen is terechtgekomen, spoelt u uw ogen met schoon water en roept u onmiddellijk de hulp van een dokter in. Elektrolyt in de ogen kan blindheid veroorzaken.
5. Voorkom kortsluiting van de accu:
 - (1) Raak de accuklemmen nooit aan met een geleidend materiaal.
 - (2) Bewaar de accu niet in een bak waarin andere metalen voorwerpen zoals spijkers, munten e.d. worden bewaard.
 - (3) Stel de accu niet bloot aan water of regen. Kortsluiting van de accu kan oorzaak zijn van een grote stroomafgifte, oververhitting, brandwonden, en zelfs defecten.
6. Bewaar en gebruik het gereedschap en de accu niet op plaatsen waar de temperatuur kan oplopen tot 50 °C of hoger.
7. Werp de accu nooit in het vuur, ook niet wanneer hij zwaar beschadigd of volledig versleten is. De accu kan ontploffen in het vuur.
8. Laat de accu niet vallen, sla er geen spijker in, snijd er niet in, gooi er niet mee en stoot hem niet tegen een hard voorwerp. Dergelijke handelingen kunnen leiden tot brand, buitensporige hitte of een explosie.
9. Gebruik nooit een beschadigde accu.
10. De bijgeleverde lithium-ionbatterijen zijn onderhevig aan de vereisten in de wetgeving omtrent gevaarlijke stoffen.

Voor commercieel transport en dergelijke door derden en transporteurs moeten speciale vereisten ten aanzien van verpakking en etikettering worden nageleefd.

Als voorbereiding van het artikel dat wordt getransporteerd is het noodzakelijk een expert op het gebied van gevaarlijke stoffen te raadplegen. Houd u tevens aan mogelijk strengere nationale regelgeving.

Blootliggende contactpunten moeten worden afgedekt met tape en de accu moet zodanig worden verpakt dat deze niet kan bewegen in de verpakking.
11. Wanneer u de accu wilt weggoaien, verwijdert u de accu vanaf het gereedschap en gooit u hem op een veilige manier weg. Volg bij het weggoaien van de accu de plaatselijke voorschriften.
12. Gebruik de accu's uitsluitend met de gereedschappen die door Makita zijn aanbevolen. Als de accu's worden aangebracht in niet-compatibele gereedschappen, kan dat leiden tot brand, buitensporige warmteontwikkeling, een explosie of lekkage van elektrolyt.
13. Als u het gereedschap gedurende een lange tijd niet denkt te gaan gebruiken, moet de accu vanaf het gereedschap worden verwijderd.
14. Tijdens en na gebruik, kan de accu heet worden waardoor brandwonden of koude brandwonden kunnen worden veroorzaakt. Wees voorzichtig bij het hanteren van een hete accu.
15. Raak de aansluitpunten van het gereedschap niet onmiddellijk na gebruik aan omdat deze heet genoeg kunnen zijn om brandwonden te veroorzaken.
16. Zorg ervoor dat geen steenslag, stof of grond vast komt te zitten op/in de aansluitpunten, openingen en groeven van de accu. Hierdoor kan oververhitting, brand, een barst en een storing in het gereedschap of de accu ontstaan waardoor brandwonden of persoonlijk letsel kunnen ontstaan.
17. Behalve indien gebruik van het gereedschap is toegestaan in de buurt van hoogspanningsleidingen, mag u de accu niet gebruiken in de buurt van een hoogspanningsleiding. Dit kan leiden tot een storing of een defect van het gereedschap of de accu.
18. Houd de accu uit de buurt van kinderen.

BEWAAR DEZE INSTRUCTIES.

⚠ LET OP: Gebruik uitsluitend originele Makita accu's. Het gebruik van niet-originele accu's, of accu's die zijn gewijzigd, kan ertoe leiden dat de accu ontploft en brand, persoonlijk letsel en schade veroorzaakt. Ook vervalt daarmee de garantie van Makita op het gereedschap en de lader van Makita.

Tips voor een maximale levensduur van de accu

1. Laad de accu op voordat hij volledig ontladen is. Stop het gebruik van het gereedschap en laad de accu op telkens wanneer u vaststelt dat het vermogen van het gereedschap is afgenomen.
2. Laad een volledig opgeladen accu nooit opnieuw op. Te lang opladen verkort de levensduur van de accu.
3. Laad de accu op bij een omgevingstemperatuur tussen 10 °C en 40 °C. Laat een warme accu afkoelen alvorens hem op te laden.
4. Als de accu niet wordt gebruikt, verwijdert u hem vanaf het gereedschap of de lader.
5. Laad de accu op als u deze gedurende een lange tijd (meer dan zes maanden) niet gaat gebruiken.

BESCHRIJVING VAN DE FUNCTIES

⚠ LET OP: Zorg altijd dat het gereedschap is uitgeschakeld en de accu ervan is verwijderd alvorens de functies op het gereedschap af te stellen of te controleren.

De accu aanbrengen en verwijderen

⚠ LET OP: Schakel het gereedschap altijd uit voordat u de accu aanbrengt of verwijderd.

⚠ LET OP: Houd het gereedschap en de accu stevig vast tijdens het aanbrengen of verwijderen van de accu. Als u het gereedschap en de accu niet stevig vasthoudt, kunnen deze uit uw handen glippen en het gereedschap of de accu beschadigen, of kan persoonlijk letsel worden veroorzaakt.

► Fig.1: 1. Rood deel 2. Knop 3. Accu

Om de accu te verwijderen verschuift u de knop aan de voorkant van de accu en schuift u tegelijkertijd de accu uit het gereedschap.

Om de accu aan te brengen lijnt u de lip op de accu uit met de groef in de behuizing en duwt u de accu op zijn plaats. Steek de accu zo ver mogelijk in het gereedschap tot u een klikgeluid hoort. Wanneer het rode deel zichtbaar is, zoals aangegeven in de afbeelding, is de accu niet geheel vergrendeld.

⚠ LET OP: Breng de accu altijd helemaal aan totdat het rode deel niet meer zichtbaar is. Als u dit niet doet, kan de accu per ongeluk uit het gereedschap vallen en u of anderen in uw omgeving verwonden.

⚠ LET OP: Breng de accu niet met kracht aan. Als de accu niet gemakkelijk in het gereedschap kan worden geschoven, wordt deze niet goed aangebracht.

Accubeveiligingssysteem

Het gereedschap is uitgerust met een accubeveiligingssysteem. Dit systeem sluit automatisch de voeding naar de motor af om de levensduur van de accu te verlengen. Het gereedschap kan tijdens gebruik automatisch stoppen wanneer het gereedschap en/of de accu aan één van de volgende omstandigheden wordt blootgesteld:

Overbelasting:

Als het gereedschap wordt gebruikt op een manier die een abnormaal hoge stroomsterkte vergt. Schakel in dat geval het gereedschap uit en stopt u met de toepassing waardoor het gereedschap overbelast raakte. Schakel vervolgens het gereedschap in om het weer te starten. Als het gereedschap niet start, kan de accu oververhit zijn. In die situatie laat u de accu eerst afkoelen voordat u het gereedschap opnieuw inschakelt.

Onvoldoende accuspanning:

De resterende accucapaciteit is te laag en het gereedschap start niet. Als u het gereedschap inschakelt, draait de motor wel maar stopt kort daarna. In dat geval verwijderd u de accu en laadt u die opnieuw op.

De resterende acculading controleren

Alleen voor accu's met indicatorlampjes

► Fig.2: 1. Indicatorlampjes 2. Testknop

Druk op de testknop op de accu om de resterende acculading te zien. De indicatorlampjes branden gedurende enkele seconden.

Indicatorlampjes			Resterende acculading
Brandt	Uit	Knippert	
■ ■ ■ ■			75% tot 100%
■ ■ ■ □			50% tot 75%
■ ■ □ □			25% tot 50%
■ □ □ □			0% tot 25%
▣ □ □ □			Laad de accu op.
■ ■ □ □			Er kan een storing zijn opgetreden in de accu.
□ □ ■ ■			

OPMERKING: Afhankelijk van de gebruiksomstandigheden en de omgevingstemperatuur, is het mogelijk dat de aangegeven acculading verschilt van de werkelijke acculading.

OPMERKING: Het eerste (meest linker) indicatorlampje knippert wanneer het accubeveiligingssysteem in werking is getreden.

De trekkerschakelaar gebruiken

⚠ LET OP: Alvorens de accu in het gereedschap te plaatsen, moet u altijd controleren of de trekkerschakelaar goed werkt en bij het loslaten terugkeert naar de stand "OFF".

⚠ LET OP: Wanneer u het gereedschap niet gebruikt, drukt u op de trekkervergrendelknop vanaf de A-kant om de trekkerschakelaar te vergrendelen in de uit-stand.

► Fig.3: 1. Trekkerschakelaar
2. Trekkervergrendelknop

Om te voorkomen dat de trekkerschakelaar per ongeluk worden ingeknepen, is een trekkervergrendelknop aangebracht.

Om het gereedschap te starten, drukt u vanaf de A-kant op de trekkervergrendelknop en knijpt u de trekkerschakelaar in. Hoe groter de druk op de trekkerschakelaar, hoe hoger het toerental van het gereedschap. Laat de trekkerschakelaar los om het gereedschap te stoppen. Na gebruik drukt u op de trekkervergrendelknop vanaf de B-kant.

Snelheidsregelaar

► Fig.4: 1. Snelheidsregelaar

De snelheid van het gereedschap kan worden ingesteld door de snelheidsregelaar te draaien. Op stand 5 is de snelheid het hoogst en op stand 1 het laagst.

KENNISGEVING: Draai niet snel aan de regelaar terwijl het gereedschap wordt gebruikt.

KENNISGEVING: Afhankelijk van het type en de eigenschappen van het kitmateriaal, wordt het mogelijk niet aangevoerd op lage snelheid. Stel in dat geval de snelheidsregelaar hoger in.

KENNISGEVING: Wanneer u de snelheidsregelaar wilt verdraaien van "5" naar "1", draait u de regelaar linksom. Draai de regelaar niet met kracht rechtsom.

De lamp op de voorkant gebruiken

⚠ LET OP: Kijk niet direct in het lamplicht of in de lichtbron.

► Fig.5: 1. Lamp

Om de lamp in te schakelen, knijpt u de trekkerschakelaar in en laat u deze vervolgens weer los. De lamp gaat ongeveer 10 seconden nadat de trekkerschakelaar is losgelaten uit.

KENNISGEVING: Wanneer het gereedschap oververhit is, knippert de lamp. Laat het gereedschap afkoelen voordat u het weer gebruikt.

OPMERKING: Gebruik een droge doek om vuil van de lens van de lamp af te vegen. Wees voorzichtig dat u de lens van de lamp niet bekrast omdat dan de verlichting minder wordt.

Waarschuingslampje overbelasting

► Fig.6: 1. Waarschuingslampje

Het waarschuingslampje knippert wanneer het gereedschap zwaar belast wordt. Wanneer de belasting toeneemt en het gereedschap overbelast raakt, stopt het gereedschap automatisch en blijft het waarschuingslampje branden. In dat geval laat u de trekkerschakelaar los, heft u de oorzaak van de overbelasting op, en start u het gereedschap weer.

OPMERKING: Wanneer het waarschuingslampje knippert, controleert u de volgende punten:

- Het kitmateriaal zit verstopt.
- De snelheidsregelaar staat op hoge snelheid.
- De doorsnede van de open punt van het mondstuk van de patroon of de folieverpakking is te klein.

Antidruppelfunctie

Nadat de trekker is losgelaten, blijft de motor een korte tijd nadraaien. Deze functie heft de druk op het kitmateriaal op en voorkomt nadruppelen.

MONTAGE

⚠ LET OP: Zorg altijd dat het gereedschap is uitgeschakeld en de accu ervan is verwijderd alvorens enig werk aan het gereedschap uit te voeren.

⚠ LET OP: Leg het gereedschap altijd op de grond of op een werkbank wanneer u montagewerkzaamheden gaat uitvoeren. Als het gereedschap niet stevig wordt vastgehouden, kan het uit balans raken en letsel veroorzaken.

De onderdelen voorbereidingen















Optioneel accessoire

















Het gereedschap bestaat uit de volgende montageonderdelen, zoals getoond in de onderstaande afbeelding.

► Fig.7: 1. Houdervoet 2. Plaat 3. Zuiger 4. Houder 5. Rubber ring 6. Mondstuk 7. Houdervoet (als een dop) 8. Duwstang

OPMERKING: Sommige montageonderdelen of optionele accessoires zijn niet leverbaar in uw land.











Bereid de juiste typen montageonderdelen voor aan de hand van de kitmateriaalverpakking door de onderstaande tabel te raadplegen.

		Patroon				
		300 ml	400 ml	600 ml	800 ml	
Houdervoet		Houdervoet A		Houdervoet B		Houdervoet C, compleet (Houdervoet C + plaat)
Plaat					Plaat	
Duwstang		Korte duwstang		Lange duwstang		Zwarte duwstang
Zuiger			Zuiger A			Zuiger D
Houder		Houder A		Houder D		Houder B
Rubber ring	Niet vereist					
Mondstuk	Niet vereist (gebruik het mondstuk dat is bevestigd aan de patroon)					
Houdervoet (als een dop)	Niet vereist			Houdervoet B		Houdervoet C

Folieverpakking				
-	300 ml (niet leverbaar)	400 ml	600 ml	800 ml
Houdervoet	-	 Houdervoet B	 Houdervoet C, compleet (Houdervoet C + plaat)	
Plaat	-	 Plaat		
Duwstang	-	 Korte duwstang	 Lange duwstang	 Zwarte duwstang
Zuiger	-	 Zuiger B of zuiger F*	 Zuiger E	
Houder	-	 Houder D	 Houder B	 Houder C
Rubber ring	-	 Rubber ring voor houdervoet B	 Rubber ring voor houdervoet C	
Mondstuk	-	 Mondstuk voor houdervoet B	 Mondstuk voor houdervoet C	
Houdervoet (als een dop)	-	 Houdervoet B	 Houdervoet C	

* Zuiger F duwt het kitmateriaal dunner eruit.

* Als u zuiger F gebruikt, gebruikt u altijd het mondstuk van Makita. Als u een ander mondstuk dan dat van Makita gebruikt, kan een storing ontstaan.

Rechtstreeks vullen				
-	300 ml (niet leverbaar)	400 ml	600 ml	800 ml (niet leverbaar)
Houdervoet	-	 Houdervoet B		-
Plaat	-	 Plaat		-
Duwstang	-	 Korte duwstang	 Lange duwstang	-
Zuiger	-	 Zuiger C		-
Houder	-	 Houder D	 Houder B	-
Rubber ring	-	 Rubber ring voor houdervoet B		-
Mondstuk	-	 Mondstuk voor houdervoet B		-
Houdervoet (als een dop)	-	 Houdervoet B		-

De houdervoet aanbrengen en verwijderen

Bevestig de houdervoet en plaat door de schroeven stevig vast te draaien. Om de houdervoet te verwijderen, volgt u de procedure voor het aanbrengen in de omgekeerde volgorde.

► **Fig.8:** 1. Schroef 2. Plaat 3. Houdervoet

De duwstang en zuiger aanbrengen en verwijderen

1. Steek de duwstang vanaf de achterkant in het gereedschap met de vertanding omlaag gericht.

► **Fig.9:** 1. Duwstang

2. Bevestig de zuiger met de schroef.

► **Fig.10:** 1. Schroef 2. Zuiger 3. Duwstang

Om de duwstang en zuiger te verwijderen, volgt u de procedure voor het aanbrengen in omgekeerde volgorde.

De houder aanbrengen en verwijderen

⚠ LET OP: Bevestig de houder stevig in de houdervoet. Anders kan de houder tijdens gebruik losraken en letsel veroorzaken.

Om de houder te bevestigen, draait u deze stevig rechtsom tot hij stopt terwijl u de houdervoet vasthoudt. Om de houder te verwijderen, volgt u de procedure voor het aanbrengen in de omgekeerde volgorde.

► **Fig.11:** 1. Houder 2. Houdervoet

BEDIENING

⚠ LET OP: Gebruik geen hard kitmateriaal. Verwijder vóór gebruik het verharde kitmateriaal. Verhard kitmateriaal kan een storing of persoonlijk letsel veroorzaken.

KENNISGEVING: Verzeker u ervan dat de montageonderdelen de juiste zijn door het tekstdeel over het voorbereiden van de onderdelen te raadplegen. Het gebruik van verkeerde onderdelen kan leiden tot lekkage of een defect aan het gereedschap.

KENNISGEVING: Houd de zuiger en duwstang altijd schoon. Als er kit op blijft zitten, kan het gereedschap worden beschadigd.

Een patroon gebruiken

De patroon voorbereiden op gebruik

1. Snijd de punt van het mondstuk van de patroon zo ver af dat de gewenste hoeveelheid kitmateriaal wordt aangevoerd.

► **Fig.12:** 1. Mondstuk

2. Maak een gat in de beschermfolie met de punt van het mondstuk.

► **Fig.13:** 1. Mondstuk

3. Bevestig het mondstuk op de patroon.

KENNISGEVING: Controleer de patroon op beschadigingen voordat u deze aanbrengt. Als een beschadigd patroon wordt gebruikt, kan een storing optreden.

Een patroon aanbrengen in houder A

1. Trek het handvat van de duwstang langzaam naar achteren tot hij stopt.

► **Fig.14:** 1. Handvat van de duwstang

2. Plaats de patroon in de houder zoals aangegeven in de afbeelding.

► **Fig.15**

3. Duw de duwstang voorzichtig erin tot de zuiger de onderkant van de patroon raakt.

Om de patroon te verwijderen, trekt u de duwstang naar achteren tot deze stopt en tilt u vervolgens de patroon eruit.

Een patroon aanbrengen in een andere houder dan houder A

1. Trek het handvat van de duwstang langzaam naar achteren tot hij stopt.

► **Fig.16:** 1. Handvat van de duwstang

2. Plaats de patroon in de houder.

3. Bevestig de houdervoet (als een dop) door deze stevig vast te draaien terwijl u de houder vasthoudt.

► **Fig.17:** 1. Houder 2. Patroon 3. Houdervoet (als een dop)

4. Duw de duwstang voorzichtig erin tot de zuiger de onderkant van de patroon raakt.

Om de patroon te verwijderen, volgt u de procedure voor het aanbrengen in de omgekeerde volgorde.

Een folieverpakking gebruiken

De folieverpakking voorbereiden op gebruik

Snijd de punt van de folieverpakking af.

► **Fig.18**

KENNISGEVING: Controleer de folieverpakking op beschadigingen voordat u deze aanbrengt. Als een beschadigde folieverpakking wordt gebruikt, kan een storing optreden.

Een folieverpakking aanbrengen in de houder

1. Trek het handvat van de duwstang langzaam naar achteren tot hij stopt.

► **Fig.19:** 1. Handvat van de duwstang

2. Plaats de folieverpakking in de houder.

3. Breng de rubber ring, het mondstuk en de houdervoet (als een dop) aan. Draai de houdervoet (als een dop) stevig vast.

► **Fig.20:** 1. Houder 2. Folieverpakking 3. Rubber ring 4. Mondstuk 5. Houdervoet (als een dop)

4. Duw de duwstang voorzichtig erin tot de zuiger de folieverpakking raakt.

Om de folieverpakking te verwijderen, verwijdert u de houdervoet (als een dop), het mondstuk en de rubber ring, en duwt u vervolgens het handvat van de duwstang naar voren tot deze stopt.

Rechtstreeks vullen

1. Duw het handvat van de duwstang er helemaal in tot hij stopt.

► **Fig.21:** 1. Handvat van de duwstang

2. Steek de voorkant van de houder in het kitmateriaal en trek daarna het handvat van de duwstang langzaam naar achteren om de houder te vullen met kitmateriaal.

► **Fig.22:** 1. Houder

3. Breng de rubber ring, het mondstuk en de houdervoet (als een dop) aan. Draai de houdervoet (als een dop) stevig vast.

► **Fig.23:** 1. Houder 2. Rubber ring 3. Mondstuk 4. Houdervoet (als een dop)

Kitten

Knijp de trekker in om het kitmateriaal aan te voeren. Plaats één hand onder de houder om het gereedschap tijdens gebruik te ondersteunen.

OPMERKING: U kunt de houder ronddraaien al naar gelang de gewenste situatie om het gebruik te vergemakkelijken.

OPMERKING: Zet aan het begin van het gebruik de snelheidsregelaar in stand "1" en knijp de trekker-schakelaar langzaam in om te controleren hoeveel kitmateriaal wordt aangevoerd.

OPMERKING: Afhankelijk van het type en de eigenschappen van het kitmateriaal, wordt het mogelijk niet aangevoerd op lage snelheid. Stel in dat geval de snelheidsregelaar hoger in.

OPMERKING: Als geen kitmateriaal wordt aangevoerd, controleert u de volgende punten:

- De punt van het mondstuk van de patroon is niet goed afgesneden.
- Het kitmateriaal is hard geworden en verstopt het mondstuk.
- De patroon of folieverpakking is beschadigd.
- Het kitmateriaal is stijf geworden. Verwarm het materiaal tot het zacht wordt.
- De bevestigde zuiger is niet geschikt voor het type kitmateriaal.

Veeg na gebruik het kitmateriaal van het gereedschap af. Zorg ervoor het kitmateriaal te verwijderen voordat het hard wordt.

OPMERKING: Wanneer de duwstang de voorkant bereikt, gaat de motor stationair draaien. Breng nieuw kitmateriaal aan wanneer dat gebeurt.

OPMERKING: Als u de duwstang niet eruit kunt trekken, draait u de snelheidsregelaar naar stand 1 en knijpt u kort de trekkerschakelaar in. Probeer daarna de duwstang eruit te trekken nadat de motor is gestopt. Als de duwstang nog steeds vastzit, voert u dezelfde handeling uit totdat de duwstang los komt.

ONDERHOUD

LET OP: Zorg altijd dat het gereedschap is uitgeschakeld en de accu ervan is verwijderd alvorens te beginnen met onderhoud of inspectie.

KENNISGEVING: Gebruik nooit benzine, wasbenzine, thinner, alcohol en dergelijke. Hierdoor kunnen verkleuring, vervormingen en barsten worden veroorzaakt.

Om de VEILIGHEID en BETROUWBAARHEID van het gereedschap te handhaven, dienen alle reparaties, onderhoud of afstellingen te worden uitgevoerd bij een erkend Makita-servicecentrum of de Makita-fabriek, en altijd met gebruik van Makita-vervangingsonderdelen.

OPTIONELE ACCESSOIRES

LET OP: Deze accessoires of hulpstukken worden aanbevolen voor gebruik met het Makita gereedschap dat in deze gebruiksaanwijzing is beschreven. Bij gebruik van andere accessoires of hulpstukken bestaat het gevaar van persoonlijke letsel. Gebruik de accessoires of hulpstukken uitsluitend voor hun bestemde doel.

Wenst u meer bijzonderheden over deze accessoires, neem dan contact op met het plaatselijke Makita-servicecentrum.

- Zuiger
- Set houders
- Mondstuk
- Originele Makita accu's en acculaders

OPMERKING: Sommige items op de lijst kunnen zijn inbegrepen in de doos van het gereedschap als standaard toebehoren. Deze kunnen van land tot land verschillen.

ESPECIFICACIONES

Modelo:		DCG140	DCG180
Fuerza máxima de suministro		5.000 N	
Velocidad de suministro		0 - 28 mm/s	
Carrera	Soporte de tamaño de 300 ml (Soporte A)	214 mm	
	Soporte de tamaño de 400 ml (Soporte D)	214 mm	
	Soporte de tamaño de 600 ml (Soporte B)	350 mm	
	Soporte de tamaño de 800 ml (Soporte C)	294 mm	
Longitud total	Soporte de tamaño de 300 ml (Soporte A)	404 mm	
	Soporte de tamaño de 400 ml (Soporte D)	402 mm	
	Soporte de tamaño de 600 ml (Soporte B)	538 mm	
	Soporte de tamaño de 800 ml (Soporte C)	480 mm	
Tensión nominal		CC 14,4 V	CC 18 V
Peso neto		2,1 - 2,9 kg	2,1 - 3,0 kg

- Debido a nuestro continuado programa de investigación y desarrollo, las especificaciones aquí dadas están sujetas a cambios sin previo aviso.
- Las especificaciones y el cartucho de batería pueden diferir de país a país.
- El peso puede variar dependiendo del accesorio(s), incluyendo el cartucho de batería. La combinación menos pesada y la más pesada, de acuerdo con el procedimiento EPTA 01/2014, se muestran en la tabla.

Cartucho de batería y cargador aplicables

Cartucho de batería	Modelo de CC 14,4 V	BL1415N / BL1430B / BL1440 / BL1460B
	Modelo de CC 18 V	BL1815N / BL1820B / BL1830B / BL1840B / BL1850B / BL1860B
Cargador	DC18RC / DC18RD / DC18RE / DC18SD / DC18SE / DC18SF / DC18SH / DC18WC	

- Algunos de los cartuchos de batería y cargadores indicados arriba puede que no estén disponibles dependiendo de su región de residencia.

⚠ ADVERTENCIA: Utilice solamente los cartuchos de batería y cargadores listados arriba. La utilización de cualquier otro cartucho de batería y cargador puede ocasionar heridas y/o un incendio.

Uso previsto

Esta herramienta ha sido prevista para aplicar material sellador a la superficie.

Ruido

El nivel de ruido A-ponderado típico determinado de acuerdo con la norma EN62841-1:

Nivel de presión sonora (L_{pA}): 70 dB (A) o menos

Error (K): 3 dB (A)

El nivel de ruido en situación de trabajo puede exceder 80 dB (A).

NOTA: El valor (o los valores) de emisión de ruido declarado ha sido medido de acuerdo con un método de prueba estándar y se puede utilizar para comparar una herramienta con otra.

NOTA: El valor (o valores) de emisión de ruido declarado también se puede utilizar en una valoración preliminar de exposición.

⚠ADVERTENCIA: Póngase protectores para oídos.

⚠ADVERTENCIA: La emisión de ruido durante la utilización real de la herramienta eléctrica puede variar del valor (o los valores) de emisión declarado dependiendo de las formas en las que la herramienta sea utilizada, especialmente qué tipo de pieza de trabajo se procesa.

⚠ADVERTENCIA: Asegúrese de identificar medidas de seguridad para proteger al operario que estén basadas en una estimación de la exposición en las condiciones reales de utilización (teniendo en cuenta todas las partes del ciclo operativo como las veces cuando la herramienta está apagada y cuando está funcionando en vacío además del tiempo de gatillo).

Vibración

El valor total de la vibración (suma de vectores triaxiales) determinado de acuerdo con la norma EN62841-1: Modo de trabajo: operación sin carga
Emisión de vibración (a_h): 2,5 m/s² o menos
Error (K): 1,5 m/s²

NOTA: El valor (o los valores) total de emisión de vibración declarado ha sido medido de acuerdo con un método de prueba estándar y se puede utilizar para comparar una herramienta con otra.

NOTA: El valor (o los valores) total de emisión de vibración declarado también se puede utilizar en una valoración preliminar de exposición.

⚠ADVERTENCIA: La emisión de vibración durante la utilización real de la herramienta eléctrica puede variar del valor (o los valores) de emisión declarado dependiendo de las formas en las que la herramienta sea utilizada, especialmente qué tipo de pieza de trabajo se procesa.

⚠ADVERTENCIA: Asegúrese de identificar medidas de seguridad para proteger al operario que estén basadas en una estimación de la exposición en las condiciones reales de utilización (teniendo en cuenta todas las partes del ciclo operativo como las veces cuando la herramienta está apagada y cuando está funcionando en vacío además del tiempo de gatillo).

Declaración CE de conformidad

Para países europeos solamente

La declaración CE de conformidad está incluida como Anexo A de esta manual de instrucciones.

ADVERTENCIAS DE SEGURIDAD

Advertencias de seguridad para herramientas eléctricas en general

⚠ADVERTENCIA: Lea todas las advertencias de seguridad, instrucciones, ilustraciones y especificaciones provistas con esta herramienta eléctrica. Si no sigue todas las instrucciones indicadas abajo podrá resultar en una descarga eléctrica, un incendio y/o heridas graves.

Guarde todas las advertencias e instrucciones para futuras referencias.

El término "herramienta eléctrica" en las advertencias se refiere a su herramienta eléctrica de funcionamiento con conexión a la red eléctrica (con cable) o herramienta eléctrica de funcionamiento a batería (sin cable).

Advertencias de seguridad para la pistola inalámbrica para aplicación de sellador

1. Mantenga las manos y las ropas alejadas del área de la barra y el émbolo. De lo contrario, podrá pillarse los dedos o las ropas.
2. Sujete la herramienta firmemente.
3. Trabaje siempre en un área bien ventilada y póngase protección apropiada de acuerdo con la operación.
4. Asegúrese de que no haya nadie debajo cuando esté utilizando la herramienta en lugares altos.
5. Lea y siga las instrucciones del fabricante sobre el material de sellado o material adhesivo antes de utilizar.
6. No cubra las aberturas de ventilación, porque podrá ocasionar recalentamiento y daños a la herramienta.

GUARDE ESTAS INSTRUCCIONES.

⚠ADVERTENCIA: NO deje que la comodidad o familiaridad con el producto (a base de utilizarlo repetidamente) sustituya la estricta observancia de las normas de seguridad para el producto en cuestión. El MAL USO o el no seguir las normas de seguridad establecidas en este manual de instrucciones podrá ocasionar graves heridas personales.

Instrucciones de seguridad importantes para el cartucho de batería

1. Antes de utilizar el cartucho de batería, lea todas las instrucciones e indicaciones de precaución sobre (1) el cargador de baterías, (2) la batería, y (3) el producto con el que se utiliza la batería.
2. No desensamble ni manipule el cartucho de batería. Podrá resultar en un incendio, calor excesivo, o una explosión.
3. Si el tiempo de uso se acorta demasiado, cese la operación inmediatamente. Podría resultar en un riesgo de recalentamiento, posibles quemaduras e incluso una explosión.
4. Si entra electrolito en sus ojos, aclárelos con agua limpia y acuda a un médico inmediatamente. Existe el riesgo de poder perder la vista.
5. No cortocircuite el cartucho de batería:
 - (1) No toque los terminales con ningún material conductor.
 - (2) Evite guardar el cartucho de batería en un cajón junto con otros objetos metálicos, como clavos, monedas, etc.
 - (3) No esponga el cartucho de batería al agua ni a la lluvia.

Un cortocircuito en la batería puede producir una gran circulación de corriente, un recalentamiento, posibles quemaduras e incluso una rotura de la misma.

6. No guarde ni utilice la herramienta y el cartucho de batería en lugares donde la temperatura pueda alcanzar o exceder los 50 °C.
7. Nunca incinere el cartucho de batería incluso en el caso de que esté dañado seriamente o ya no sirva en absoluto. El cartucho de batería puede explotar si se tira al fuego.
8. No clave, corte, aplaste, lance, deje caer el cartucho de batería, ni golpee contra un objeto duro el cartucho de batería. Tal conducta podrá resultar en un incendio, calor excesivo, o una explosión.
9. No utilice una batería dañada.
10. Las baterías de litio-ion contenidas están sujetas a los requisitos de la Legislación para Materiales Peligrosos.

Para transportes comerciales, p.ej., por terceras personas y agentes de transportes, se deberán observar requisitos especiales para el empaquetado y etiquetado.

Para la preparación del artículo que se va a enviar, se requiere consultar con un experto en materiales peligrosos. Por favor, observe también la posibilidad de reglamentos nacionales más detallados.

Cubra con cinta aislante o enmascare los contactos expuestos y empaquete la batería de tal manera que no se pueda mover alrededor dentro del embalaje.
11. Para desechar el cartucho de batería, retírelo de la herramienta y deséchelo en un lugar seguro. Siga los reglamentos locales referentes al desecho de la batería.

12. Utilice las baterías solamente con los productos especificados por Makita. La instalación de las baterías en productos no compatibles puede resultar en un incendio, calor excesivo, explosión, o fuga de electrolito.
13. Si la herramienta no va a ser utilizada durante un periodo de tiempo largo, la batería deberá ser retirada de la herramienta.
14. Durante y después de la utilización, el cartucho de batería podrá acumular calor, lo cual puede ocasionar quemaduras o quemaduras de baja temperatura. Preste atención al manejo de cartuchos de batería calientes.
15. No toque el terminal de la herramienta inmediatamente después de utilizar, dado que puede calentarse lo suficiente como para ocasionar quemaduras.
16. No permita que virutas, polvo, o tierra se adhieran dentro de los terminales, orificios, y ranuras del cartucho de batería. Esto podría ocasionar calentamiento, que coja fuego, reviente y un mal funcionamiento de la herramienta o el cartucho de batería, resultando en quemaduras o heridas personales.
17. A menos que la herramienta pueda utilizarse cerca de cables eléctricos de alta tensión, no utilice el cartucho de batería cerca de cables eléctricos de alta tensión. Podrá resultar en un mal funcionamiento o rotura de la herramienta o el cartucho de batería.
18. Mantenga la batería alejada de los niños.

GUARDE ESTAS INSTRUCCIONES.

⚠PRECAUCIÓN: Utilice solamente baterías genuinas de Makita. La utilización de baterías no genuinas de Makita, o baterías que han sido alteradas, puede resultar en una explosión de la batería ocasionando incendios, heridas personales y daños. También anulará la garantía de Makita para la herramienta y el cargador de Makita.

Consejos para alargar al máximo la vida de servicio de la batería

1. Cargue el cartucho de batería antes de que se descargue completamente. Detenga siempre la operación y cargue el cartucho de batería cuando note menos potencia en la herramienta.
2. No cargue nunca un cartucho de batería que esté completamente cargado. La sobrecarga acortará la vida de servicio de la batería.
3. Cargue el cartucho de batería a temperatura ambiente de 10 °C - 40 °C. Si un cartucho de batería está caliente, déjelo enfriar antes de cargarlo.
4. Cuando no esté utilizando el cartucho de batería, retírelo de la herramienta o del cargador.
5. Cargue el cartucho de batería si no lo utiliza durante un periodo de tiempo prolongado (más de seis meses).

DESCRIPCIÓN DEL FUNCIONAMIENTO

⚠ PRECAUCIÓN: Asegúrese siempre de que la herramienta esté apagada y el cartucho de batería retirado antes de realizar cualquier ajuste o comprobación en la herramienta.

Instalación o extracción del cartucho de batería

⚠ PRECAUCIÓN: Apague siempre la herramienta antes de instalar o retirar el cartucho de batería.

⚠ PRECAUCIÓN: Sujete la herramienta y el cartucho de batería firmemente cuando instale o retire el cartucho de batería. Si no sujeta la herramienta y el cartucho de batería firmemente podrán caérsele de las manos y resultar en daños a la herramienta y al cartucho de batería y heridas personales.

► **Fig.1:** 1. Indicador rojo 2. Botón 3. Cartucho de batería

Para retirar el cartucho de batería, deslícelo de la herramienta mientras desliza el botón de la parte frontal del cartucho.

Para instalar el cartucho de batería, alinee la lengüeta del cartucho de batería con la ranura del alojamiento y deslícelo al interior hasta encajarlo en su sitio. Insértelo por completo hasta que se bloquee en su sitio con un pequeño chasquido. Si puede ver el indicador rojo como se muestra en la figura, no estará bloqueado completamente.

⚠ PRECAUCIÓN: Instale siempre el cartucho de batería completamente hasta que no pueda verse el indicador rojo. En caso contrario, podrá caerse accidentalmente de la herramienta y ocasionarle heridas a usted o a alguien que esté cerca de usted.

⚠ PRECAUCIÓN: No instale el cartucho de batería empleando fuerza. Si el cartucho no se desliza al interior fácilmente, será porque no está siendo insertado correctamente.

Sistema de protección de la batería

La herramienta está equipada con un sistema de protección de la batería. Este sistema corta automáticamente la alimentación del motor para alargar la vida útil de la batería. La herramienta se detendrá automáticamente durante la operación si la herramienta y/o la batería son puestas en una de las condiciones siguientes:

Sobrecargada:

La herramienta es utilizada de una manera que da lugar a que tenga que absorber una corriente anormalmente alta. En esta situación, apague la herramienta y detenga la aplicación que ocasiona que la herramienta se sobrecargue. Después encienda la herramienta para volver a empezar. Si la herramienta no se pone en marcha, la batería estará recalentada. En esta situación, deje que la batería se enfríe antes de encender la herramienta otra vez.

Tensión baja en la batería:















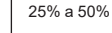

La capacidad de batería restante es muy baja y la herramienta no funcionará. Si enciende la herramienta, el motor se pondrá en marcha otra vez pero se detendrá enseguida. En esta situación, retire la batería y vuelva a cargarla.

Modo de indicar la capacidad de batería restante

Solamente para cartuchos de batería con el indicador

► **Fig.2:** 1. Lámparas indicadoras 2. Botón de comprobación

Presione el botón de comprobación en el cartucho de batería para indicar la capacidad de batería restante. Las lámparas indicadoras se iluminan durante unos pocos segundos.

Lámparas indicadoras			Capacidad restante
 Iluminada	 Apagada	 Parpadeando	
			75% a 100%
			50% a 75%
			25% a 50%
			0% a 25%
			Cargue la batería.
			Puede que la batería no esté funcionando bien.
			

NOTA: Dependiendo de las condiciones de utilización y de la temperatura ambiente, la indicación podrá variar ligeramente de la capacidad real.

NOTA: La primera lámpara indicadora (extremo izquierdo) parpadeará cuando el sistema de protección de la batería esté funcionando.

Accionamiento del interruptor

⚠ PRECAUCIÓN: Antes de insertar el cartucho de batería en la herramienta, compruebe siempre para cerciorarse de que el gatillo interruptor se acciona debidamente y que vuelve a la posición "OFF" cuando lo suelta.

⚠ PRECAUCIÓN: Cuando no esté utilizando la herramienta, presione el botón de bloqueo del gatillo desde el lado A para bloquear el gatillo interruptor en la posición apagada.

► **Fig.3:** 1. Gatillo interruptor 2. Botón de bloqueo del gatillo

Para evitar que el gatillo interruptor pueda ser apretado accidentalmente, se ha provisto el botón de bloqueo del gatillo.

Para poner en marcha la herramienta, presione hacia dentro el botón de bloqueo del gatillo desde el lado A y apriete el gatillo interruptor. La velocidad de la herramienta se incrementa aumentando la presión en el gatillo interruptor. Suelte el gatillo interruptor para parar. Después de utilizar, presione hacia dentro el botón de bloqueo del gatillo desde el lado B.

Dial de ajuste de velocidad

► Fig.4: 1. Dial de ajuste de velocidad

La velocidad de la herramienta se puede ajustar girando el dial de ajuste de velocidad. Puede obtener la velocidad más alta en 5 y la velocidad más baja en 1.

AVISO: No gire el dial rápidamente cuando la herramienta esté funcionando.

AVISO: Dependiendo del tipo y las condiciones del material de sellado, es posible que a baja velocidad no se alimente. En este caso, ajuste el dial de ajuste de velocidad a una posición más alta.

AVISO: Cuando cambie el dial de velocidad de "5" a "1", gire el dial hacia la izquierda. No gire el dial hacia la derecha con fuerza.

Encendido de la lámpara delantera

PRECAUCIÓN: No mire a la luz ni vea la fuente de luz directamente.

► Fig.5: 1. Lámpara

Para encender la lámpara, apriete el gatillo interruptor ligeramente, y después suéltelo. La lámpara se apagará aproximadamente 10 segundos después de soltar el gatillo interruptor.

AVISO: Cuando la herramienta está recalentada, la lámpara parpadea. Deje enfriar la herramienta por completo antes de volver a utilizarla.

NOTA: Utilice un paño seco para quitar la suciedad de la lente de la lámpara. Tenga cuidado de no rayar la lente de la lámpara, porque podrá disminuir la iluminación.

Lámpara de aviso de sobrecarga

► Fig.6: 1. Lámpara de aviso

La lámpara de aviso parpadea cuando la herramienta está muy cargada. Si la carga aumenta y la herramienta se vuelve sobrecargada, la herramienta se para automáticamente y la lámpara de aviso se mantiene encendida. En este caso, suelte el gatillo interruptor, y retire la causa de sobrecarga, y después vuelva a poner en marcha la herramienta.

NOTA: Cuando la lámpara de aviso parpadee, compruebe los puntos siguientes:

- El material de sellado se ha atascado.
- El dial de ajuste de velocidad está ajustado a velocidad alta.
- El área de corte de la punta de la boquilla del cartucho o del paquete tipo lámina es muy pequeña.

Función de prevención de goteo

El motor sigue en marcha durante un corto tiempo incluso después de haber soltado el gatillo. Esto libera la presión del material de sellado y evita el goteo.

MONTAJE

PRECAUCIÓN: Asegúrese siempre de que la herramienta está apagada y el cartucho de batería retirado antes de realizar cualquier trabajo en la herramienta.

PRECAUCIÓN: Coloque siempre la herramienta sobre el suelo o sobre un banco de trabajo cuando realice cualquier trabajo de montaje. La herramienta sin estar sujeta firmemente puede desequilibrarse y ocasionar heridas.

Preparación de las piezas















Accesorios opcionales



















La herramienta está compuesta de las piezas accesorias siguientes como se muestra en la ilustración.

- Fig.7: 1. Acoplador de soporte 2. Placa 3. Pistón 4. Soporte 5. Anillo de goma 6. Boquilla 7. Acoplador de soporte (como tapa) 8. Barra









NOTA: Algunas piezas accesorias o accesorios opcionales no están disponibles en su país.

Prepare el tipo apropiado de piezas accesorias dependiendo del contenedor de material de sellado consultando la tabla siguiente.

		Cartucho			
-	300 ml	400 ml	600 ml	800 ml	
Acoplador de soporte	 Acoplador de soporte A	 Acoplador de soporte B		 Acoplador de soporte C completo (Acoplador de soporte C + placa)	
Placa	 Placa				
Barra	 Barra corta	 Barra larga	 Barra negra		
Pistón	 Pistón A		 Pistón D		
Soporte	 Soporte A	 Soporte D	 Soporte B	 Soporte C	
Anillo de goma	No se requiere				
Boquilla	No se requiere (Utilice la boquilla que está colocada en el cartucho)				
Acoplador de soporte (como tapa)	No se requiere	 Acoplador de soporte B		 Acoplador de soporte C	

Paquete de lámina				
-	300 ml (No está disponible)	400 ml	600 ml	800 ml
Aco- plador de soporte	-	 Acoplador de soporte B	 Acoplador de soporte C completo (Acoplador de soporte C + placa)	
Placa	-	 Placa		
Barra	-	 Barra corta	 Barra larga	 Barra negra
Pistón	-	 /  Pistón B o Pistón F *	 Pistón E	
Soporte	-	 Soporte D	 Soporte B	 Soporte C
Anillo de goma	-	 Anillo de goma para acoplador de soporte B	 Anillo de goma para acoplador de soporte C	
Boquilla	-	 Boquilla para acoplador de soporte B	 Boquilla para acoplador de soporte C	
Aco- plador de soporte (como tapa)	-	 Acoplador de soporte B	 Acoplador de soporte C	

- * El pistón F empuja hacia afuera el material de sellado de forma más fina.
- * Cuando utilice el pistón F, utilice siempre una boquilla de Makita. La utilización de cualquier otra boquilla distinta de la de Makita, puede ocasionar interferencia.

Rellenado directo				
-	300 ml (No está disponible)	400 ml	600 ml	800 ml (No está disponible)
Aco- plador de soporte	-	 Acoplador de soporte B		-
Placa	-	 Placa		-
Barra	-	 Barra corta	 Barra larga	-
Pistón	-	 Pistón C		-
Soporte	-	 Soporte D	 Soporte B	-
Anillo de goma	-	 Anillo de goma para acoplador de soporte B		-
Boquilla	-	 Boquilla para acoplador de soporte B		-
Aco- plador de soporte (como tapa)	-	 Acoplador de soporte B		-

Instalación o desmontaje del acoplador de soporte

Coloque el acoplador de soporte y la placa sujetando los tornillos firmemente. Para retirar el acoplador de soporte, siga el procedimiento de instalación a la inversa.

► **Fig.8:** 1. Tornillo 2. Placa 3. Acoplador de soporte

Instalación o desmontaje de la barra y el pistón

1. Inserte la barra desde el lado posterior de la herramienta con sus dientes orientados hacia abajo.

► **Fig.9:** 1. Barra

2. Coloque el pistón en el tornillo.

► **Fig.10:** 1. Tornillo 2. Pistón 3. Barra

Para retirar la barra y el pistón, siga el procedimiento de instalación a la inversa.

Instalación o desmontaje del soporte

⚠ PRECAUCIÓN: Sujete el soporte en el acoplador de soporte firmemente. De lo contrario, el soporte podrá caerse durante la operación y ocasionar heridas.

Para instalar el soporte, gírelo hacia la derecha firmemente hasta que se detenga mientras sujeta el acoplador de soporte. Para retirar el soporte, siga el procedimiento de instalación a la inversa.

► **Fig.11:** 1. Soporte 2. Acoplador de soporte

OPERACIÓN

⚠ PRECAUCIÓN: No utilice material de sellado sólido. Asegúrese de retirar el material de sellado sólido antes de la instalación. El material de sellado sólido puede ocasionar un mal funcionamiento o heridas personales.

AVISO: Asegúrese de que las piezas accesorias son las correctas consultando la sección para preparación de las piezas. La utilización de piezas no apropiadas puede ocasionar fugas o la rotura de la herramienta.

AVISO: Mantenga siempre limpios la barra y el pistón. El material de sellado adherido puede dañar la herramienta.

Utilización de cartucho

Preparación del cartucho para su utilización

1. Corte la punta de la boquilla del cartucho de forma que se dispense la cantidad apropiada de material de sellado que quiera.
► **Fig.12:** 1. Boquilla

2. Haga un agujero en la lámina protectora con la punta de la boquilla.
► **Fig.13:** 1. Boquilla

3. Coloque la boquilla en el cartucho.

AVISO: Asegúrese de comprobar el cartucho por si está dañado antes de su instalación. La utilización de un cartucho dañado puede ocasionar un mal funcionamiento.

Instalación del cartucho en el soporte A

1. Tire del mango de la barra hacia atrás despacio hasta que se detenga.

► **Fig.14:** 1. Mango de la barra

2. Inserte el cartucho en el soporte como se muestra en la figura.
► **Fig.15**

3. Empuje la barra con cuidado hasta que el pistón toque la parte inferior del cartucho.

Para retirar el cartucho, tire de la barra hacia atrás hasta que se detenga, después levante el cartucho.

Instalación del cartucho en un soporte distinto del soporte A

1. Tire del mango de la barra hacia atrás despacio hasta que se detenga.

► **Fig.16:** 1. Mango de la barra

2. Inserte el cartucho en el soporte.

3. Coloque el acoplador de soporte (como tapa) girándolo firmemente mientras sujeta el soporte.

► **Fig.17:** 1. Soporte 2. Cartucho 3. Acoplador de soporte (como tapa)

4. Empuje la barra con cuidado hasta que el pistón toque la parte inferior del cartucho.

Para retirar el cartucho, siga el procedimiento de instalación a la inversa.

Utilización de paquete tipo lámina

Preparación del paquete para su utilización

Corte la punta del paquete.

► **Fig.18**

AVISO: Asegúrese de comprobar el paquete por si está dañado antes de su instalación. La utilización de un paquete dañado puede ocasionar un mal funcionamiento.

Instalación del paquete tipo lámina en el soporte

1. Tire del mango de la barra hacia atrás despacio hasta que se detenga.

► **Fig.19:** 1. Mango de la barra

2. Inserte el paquete en el soporte.

3. Coloque el anillo de goma, la boquilla, y el acoplador de soporte (como tapa). Apriete el acoplador de soporte (como tapa) firmemente.

► **Fig.20:** 1. Soporte 2. Paquete de lámina 3. Anillo de goma 4. Boquilla 5. Acoplador de soporte (como tapa)

4. Empuje la barra con cuidado hasta que el pistón toque el paquete.

Para retirar el paquete, retire el acoplador de soporte (como tapa), la boquilla, el anillo de goma, y después empuje el mango de la barra hacia adelante hasta que se detenga.

Rellenado directo

1. Empuje el mango de la barra a tope hasta que se detenga.

► **Fig.21:** 1. Mango de la barra

2. Inserte la punta del soporte en el material de sellado, y después tire del mango de la barra despacio para llenar el soporte con el material de sellado.

► **Fig.22:** 1. Soporte

3. Coloque el anillo de goma, la boquilla, y el acoplador de soporte (como tapa). Apriete el acoplador de soporte (como tapa) firmemente.

► **Fig.23:** 1. Soporte 2. Anillo de goma 3. Boquilla 4. Acoplador de soporte (como tapa)

Operación de sellado

Apriete el gatillo para suministrar el material de sellado. Ponga una mano por debajo del soporte para apoyar la herramienta mientras la utiliza.

NOTA: Puede girar el soporte de acuerdo con las situaciones requeridas para facilitar la operación.

NOTA: Al principio de la operación, ajuste el dial de ajuste de velocidad a "1" y apriete el gatillo interruptor despacio para comprobar la cantidad de material de sellado que se suministra.

NOTA: Dependiendo del tipo y las condiciones del material de sellado, es posible que a baja velocidad no se alimente. En este caso, ajuste el dial de ajuste de velocidad a una posición más alta.

NOTA: Si el material de sellado no se suministra, compruebe los puntos siguientes:

- La punta de la boquilla del cartucho no está cortada adecuadamente.
- El material de sellado se ha solidificado y atascado en la boquilla.
- El cartucho o el paquete está dañado.
- El material de sellado está rígido. Caliente el material hasta que se vuelva blando.
- El pistón colocado no es apropiado para el tipo de material de sellado.

Después de la operación, limpie el material de sellado de la herramienta. Asegúrese de retirar el material de sellado antes de que se vuelva sólido.

NOTA: Cuando la barra alcanza el extremo frontal, el motor comienza a marchar en vacío. Reemplace el material de sellado cuando ocurra esto.

NOTA: Si no puede sacar la barra, gire el dial de ajuste de velocidad hasta 1, y apriete el gatillo interruptor durante un momento, e intente sacar la barra después de que el motor se pare. Si la barra todavía está atascada, realice la misma acción hasta que la barra se pueda mover.

MANTENIMIENTO

PRECAUCIÓN: Asegúrese siempre de que la herramienta está apagada y de que el cartucho de batería está retirado antes de intentar hacer una inspección o mantenimiento.

AVISO: No utilice nunca gasolina, bencina, disolvente, alcohol o similares. Podría producir descoloración, deformación o grietas.

Para mantener la SEGURIDAD y FIABILIDAD del producto, las reparaciones, y cualquier otra tarea de mantenimiento o ajuste deberán ser realizadas en centros de servicio o de fábrica autorizados por Makita, empleando siempre repuestos Makita.

ACCESORIOS OPCIONALES

PRECAUCIÓN: Estos accesorios o aditamentos están recomendados para su uso con la herramienta Makita especificada en este manual. El uso de cualquier otro accesorio o aditamento puede suponer un riesgo de heridas personales. Utilice el accesorio o aditamento solamente con la finalidad indicada para el mismo.

Si necesita cualquier ayuda para más detalles en relación con estos accesorios, pregunte al centro de servicio Makita local.

- Pistón
- Juego de soporte
- Boquilla
- Batería y cargador genuinos de Makita

NOTA: Algunos elementos de la lista podrán estar incluidos en el paquete de la herramienta como accesorios estándar. Pueden variar de un país a otro.

ESPECIFICAÇÕES

Modelo:		DCG140	DCG180
Força máxima de alimentação		5.000 N	
Velocidade de alimentação		0 - 28 mm/s	
Curso	Suporte com tamanho de 300 ml (Suporte A)	214 mm	
	Suporte com tamanho de 400 ml (Suporte D)	214 mm	
	Suporte com tamanho de 600 ml (Suporte B)	350 mm	
	Suporte com tamanho de 800 ml (Suporte C)	294 mm	
Comprimento total	Suporte com tamanho de 300 ml (Suporte A)	404 mm	
	Suporte com tamanho de 400 ml (Suporte D)	402 mm	
	Suporte com tamanho de 600 ml (Suporte B)	538 mm	
	Suporte com tamanho de 800 ml (Suporte C)	480 mm	
Tensão nominal		C.C. 14,4 V	CC 18 V
Peso líquido		2,1 - 2,9 kg	2,1 - 3,0 kg

- Devido a um programa contínuo de pesquisa e desenvolvimento, estas especificações estão sujeitas a alteração sem aviso prévio.
- As especificações e a bateria podem variar de país para país.
- O peso poderá diferir em função do acessório(s), incluindo a bateria. A combinação mais leve e mais pesada, de acordo com o Procedimento EPTA 01/2014, é apresentada na tabela.

Bateria e carregador aplicável

Bateria	Modelo CC14,4 V	BL1415N / BL1430B / BL1440 / BL1460B
	Modelo CC18 V	BL1815N / BL1820B / BL1830B / BL1840B / BL1850B / BL1860B
Carregador	DC18RC / DC18RD / DC18RE / DC18SD / DC18SE / DC18SF / DC18SH / DC18WC	

- Algumas das baterias e carregadores listados acima poderão não estar disponíveis, dependendo da sua região de residência.

⚠ AVISO: Utilize apenas as baterias e carregadores listados acima. A utilização de quaisquer outras baterias e carregadores pode causar ferimentos e/ou um incêndio.

Utilização a que se destina

Esta ferramenta destina-se à aplicação de material de calafetação na superfície.

Ruído

A característica do nível de ruído A determinado de acordo com a EN62841-1:

Nível de pressão acústica (L_{pA}): 70 dB (A) ou menos
Variabilidade (K): 3 dB (A)

O nível de ruído durante o funcionamento pode exceder 80 dB (A).

NOTA: O(s) valor(es) da emissão de ruído indicado(s) foi medido de acordo com um método de teste padrão e pode ser utilizado para comparar duas ferramentas.

NOTA: O(s) valor(es) da emissão de ruído indicado(s) pode também ser utilizado na avaliação preliminar da exposição.

⚠️ AVISO: Utilize protetores auriculares.

⚠️ AVISO: A emissão de ruído durante a utilização real da ferramenta elétrica pode diferir do(s) valor(es) indicado(s), dependendo das formas como a ferramenta é utilizada, especialmente o tipo de peça de trabalho que é processada.

⚠️ AVISO: Certifique-se de identificar as medidas de segurança para proteção do operador que sejam baseadas em uma estimativa de exposição em condições reais de utilização (considerando todas as partes do ciclo de operação, tal como quando a ferramenta está desligada e quando está a funcionar em marcha lenta além do tempo de acionamento).

Vibração

Valor total da vibração (soma vetorial tri-axial) determinado de acordo com a EN62841-1:

Modo de trabalho: funcionamento sem carga
Emissão de vibração (a_h): 2,5 m/s² ou menos
Variabilidade (K): 1,5 m/s²

NOTA: O(s) valor(es) total(ais) de vibração indicado(s) foi medido de acordo com um método de teste padrão e pode ser utilizado para comparar duas ferramentas.

NOTA: O(s) valor(es) total(ais) de vibração indicado(s) pode também ser utilizado na avaliação preliminar da exposição.

⚠️ AVISO: A emissão de vibração durante a utilização real da ferramenta elétrica pode diferir do(s) valor(es) indicado(s), dependendo das formas como a ferramenta é utilizada, especialmente o tipo de peça de trabalho que é processada.

⚠️ AVISO: Certifique-se de identificar as medidas de segurança para proteção do operador que sejam baseadas em uma estimativa de exposição em condições reais de utilização (considerando todas as partes do ciclo de operação, tal como quando a ferramenta está desligada e quando está a funcionar em marcha lenta além do tempo de acionamento).

Declaração de conformidade da CE

Apenas para os países europeus

A declaração de conformidade da CE está incluída como Anexo A neste manual de instruções.

AVISOS DE SEGURANÇA

Avisos gerais de segurança para ferramentas elétricas

⚠️ AVISO: Leia todos os avisos de segurança, instruções, ilustrações e especificações fornecidos com esta ferramenta elétrica. O não cumprimento de todas as instruções indicadas em baixo pode resultar em choque elétrico, incêndio e/ou ferimentos graves.

Guarde todos os avisos e instruções para futuras referências.

O termo “ferramenta elétrica” nos avisos refere-se às ferramentas elétricas ligadas à corrente elétrica (com cabo) ou às ferramentas elétricas operadas por meio de bateria (sem cabo).

Avisos de segurança da pistola de calafetação a bateria

1. Mantenha as mãos e as roupas afastadas da haste e da área do êmbolo. Caso contrário, poderá entalar os dedos ou as roupas.
2. Segure firmemente na ferramenta.
3. Trabalhe sempre numa área bem ventilada e use proteções apropriadas em conformidade com o trabalho a realizar.
4. Certifique-se de que ninguém se encontra por baixo quando utilizar a ferramenta em locais elevados.
5. Leia e cumpra as instruções do fabricante relativas ao material de calafetação ou ao material adesivo antes de utilizá-lo.
6. Não cubra as ranhuras de ventilação; caso contrário, pode causar sobreaquecimento e danos na ferramenta.

GUARDE ESTAS INSTRUÇÕES.

⚠️ AVISO: NÃO permita que o conforto ou familiaridade com o produto (adquirido com o uso repetido) substitua o cumprimento estrito das regras de segurança da ferramenta. A MÁ INTERPRETAÇÃO ou o não seguimento das regras de segurança estabelecidas neste manual de instruções pode provocar ferimentos pessoais graves.

Instruções de segurança importantes para a bateria

1. Antes de utilizar a bateria, leia todas as instruções e etiquetas de precaução no (1) carregador de bateria (2) bateria e (3) produto que utiliza a bateria.
2. Não desmonte ou manipule a bateria. Pode resultar num incêndio, em calor excessivo ou numa explosão.
3. Se o tempo de funcionamento se tornar excessivamente curto, pare o funcionamento imediatamente. Pode resultar em sobreaquecimento, possíveis queimaduras e mesmo explosão.
4. Se entrar eletrólito nos seus olhos, lave-os com água e consulte imediatamente um médico. Pode resultar em perda de visão.
5. Não coloque a bateria em curto-circuito:
 - (1) Não toque nos terminais com qualquer material condutor.
 - (2) Evite guardar a bateria juntamente com outros objetos metálicos tais como pregos, moedas, etc.
 - (3) Não exponha a bateria à água ou chuva. Um curto-circuito pode ocasionar um enorme fluxo de corrente, sobreaquecimento, possíveis queimaduras e mesmo estragar-se.

6. Não guarde nem utilize a ferramenta e a bateria em locais onde a temperatura pode atingir ou exceder 50 °C.
7. Não queime a bateria mesmo que esteja estragada ou completamente gasta. A bateria pode explodir no fogo.
8. Não pregue, corte, esmague, atire, deixe cair a bateria, não bata a bateria contra um objeto rijo. Esta conduta pode resultar num incêndio, em calor excessivo ou numa explosão.
9. Não utilize uma bateria danificada.
10. As baterias de íões de lítio contidas na ferramenta são sujeitas aos requisitos da DGL (Dangerous Goods Legislation - Legislação de bens perigosos).
Para o transporte comercial, por exemplo, por terceiros ou agentes de expedição, têm de ser observados os requisitos referentes à embalagem e etiquetagem.
Para preparação do artigo a ser expedido, é necessário consultar um perito em materiais perigosos. Tenha ainda em conta a possibilidade de existirem regulamentos nacionais mais detalhados.
Coloque fita-cola ou tape os contactos abertos e embale a bateria de tal forma que não possa mover-se dentro da embalagem.
11. Quando eliminar a bateria, remova-a da ferramenta e elimine-a num local seguro. Siga os regulamentos locais relacionados com a eliminação de baterias.
12. Utilize as baterias apenas com os produtos especificados pela Makita. Instalar as baterias em produtos não-conformes poderá resultar num incêndio, calor excessivo, explosão ou fuga de eletrólito.
13. Se a ferramenta não for utilizada durante um período de tempo prolongado, a bateria deve ser removida da ferramenta.
14. Durante e após a utilização, a bateria pode aquecer, o que pode provocar queimaduras ou queimaduras a baixa temperatura. Preste atenção ao manuseamento de baterias quentes.
15. Não toque no terminal da ferramenta imediatamente após a utilização, pois pode ficar suficientemente quente para provocar queimaduras.
16. Não permita a adesão de aparas, pó ou sujidade nos terminais, nos orifícios e nas ranhuras da bateria. Poderá fazer com que a ferramenta ou a bateria aqueça, incendeie, rebente e avarie, resultando em queimaduras ou ferimentos corporais.
17. A menos que a ferramenta suporte a utilização perto de linhas elétricas de alta tensão, não utilize a bateria perto de linhas elétricas de alta tensão. Pode resultar no mau funcionamento ou na avaria da ferramenta ou bateria.
18. Mantenha a bateria afastada das crianças.

GUARDE ESTAS INSTRUÇÕES.

⚠PRECAUÇÃO: Utilize apenas baterias genuínas da Makita. A utilização de baterias não genuínas da Makita ou de baterias que foram alteradas, pode resultar no rebentamento da bateria provocando incêndios, ferimentos pessoais e danos. Além disso, anulará da garantia da Makita no que se refere à ferramenta e ao carregador Makita.

Conselhos para manter a máxima vida útil da bateria

1. Carregue a bateria antes que esteja completamente descarregada. Pare sempre o funcionamento da ferramenta e carregue a bateria quando notar menos poder na ferramenta.
2. Nunca carregue uma bateria completamente carregada. Carregamento excessivo diminui a vida útil da bateria.
3. Carregue a bateria à temperatura ambiente de 10 °C – 40 °C. Deixe que uma bateria quente arrefeça antes de a carregar.
4. Quando não utilizar a bateria, remova-a da ferramenta ou do carregador.
5. Carregue a bateria se não a utilizar durante um longo período de tempo (mais de seis meses).

DESCRIÇÃO FUNCIONAL

⚠PRECAUÇÃO: Certifique-se sempre de que a ferramenta está desligada e a bateria foi retirada antes de regular ou verificar qualquer função na ferramenta.

Instalação ou remoção da bateria

⚠PRECAUÇÃO: Desligue sempre a ferramenta antes de colocar ou retirar a bateria.

⚠PRECAUÇÃO: Segure firmemente a ferramenta e a bateria quando instalar ou remover a bateria. Se não segurar firmemente a ferramenta e a bateria pode fazer com que escorreguem das suas mãos resultando em danos na ferramenta e na bateria e ferimentos pessoais.

► Fig.1: 1. Indicador vermelho 2. Botão 3. Bateria

Para retirar a bateria, deslize-a para fora da ferramenta enquanto desliza o botão na frente da bateria.

Para instalar a bateria, alinhe a lingueta na bateria com a ranhura na caixa e deslize-a para a posição correta. Insira-a por completo até bloquear na posição correta com um pequeno clique. Se conseguir ver o indicador vermelho conforme apresentado na figura, não está completamente bloqueada.

⚠PRECAUÇÃO: Instale sempre a bateria até ao fim, até deixar de ver o indicador vermelho.

Caso contrário, a bateria poderá cair da ferramenta acidentalmente e provocar ferimentos em si mesmo ou em alguém próximo.

⚠PRECAUÇÃO: Não instale a bateria à força. Se a bateria não deslizar facilmente é porque não foi colocada corretamente.

Sistema de proteção da bateria

A ferramenta está equipada com um sistema de proteção da bateria. Este sistema corta automaticamente a energia para o motor a fim de prolongar a vida útil da bateria.

A ferramenta para automaticamente durante o funcionamento se a mesma e/ou a bateria estiver numa das seguintes circunstâncias:

Sobrecarga:

A ferramenta é utilizada de tal forma que puxa uma corrente elevada demais.

Neste caso, desligue a ferramenta e pare a aplicação que fez com que a ferramenta ficasse sobrecarregada. Depois, ligue a ferramenta para a reiniciar.

Se a ferramenta não reiniciar, a bateria está sobreaquecida. Nesta situação, deixe a bateria arrefecer antes de voltar a ligar a ferramenta.

Baixa tensão da bateria:









A carga restante da bateria está baixa demais e a ferramenta não funciona. Se ligar a ferramenta, o motor funciona novamente mas para logo a seguir. Nesse caso, retire a bateria e recarregue-a.

Indicação da capacidade restante da bateria

Apenas para baterias com indicador

► Fig.2: 1. Luzes indicadoras 2. Botão de verificação

Prima o botão de verificação na bateria para indicar a capacidade restante da bateria. As luzes indicadoras acendem durante alguns segundos.

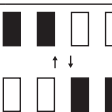
Luzes indicadoras			Capacidade restante
 Aceso	 Apagado	 A piscar	
			75% a 100%
			50% a 75%
			25% a 50%
			0% a 25%
			Carregar a bateria.
			A bateria pode estar avariada.

NOTA: Dependendo das condições de utilização e da temperatura ambiente, a indicação pode ser ligeiramente diferente da capacidade real.

NOTA: A primeira luz indicadora (extremo esquerdo) pisca quando o sistema de proteção da bateria funciona.

Ação do interruptor

PRECAUÇÃO: Antes de colocar a bateria na ferramenta, verifique sempre se o gatilho do interruptor funciona corretamente e volta para a posição “OFF” quando libertado.

PRECAUÇÃO: Quando não está a utilizar a ferramenta, empurre o botão de bloqueio do gatilho no lado A para bloquear o gatilho do interruptor na posição DESLIGADO.

► Fig.3: 1. Gatilho do interruptor 2. Botão de bloqueio do gatilho

Para evitar premir o gatilho do interruptor acidentalmente, a ferramenta dispõe do botão de bloqueio do gatilho.

Para acionar a ferramenta, pressione o botão de bloqueio do gatilho do lado A e puxe o gatilho do interruptor. A velocidade da ferramenta aumenta à medida que se vai aumentando a pressão no gatilho do interruptor. Liberte o gatilho do interruptor para parar.

Após a utilização, pressione o botão de bloqueio do gatilho do lado B.

Indicador de ajuste da velocidade

► Fig.4: 1. Indicador de ajuste da velocidade

A velocidade da ferramenta pode ser ajustada ao rodar o indicador de ajuste da velocidade. Pode obter a velocidade mais alta no 5 e a velocidade mais baixa no 1.

OBSERVAÇÃO: Não rode o indicador rapidamente quando a ferramenta estiver a funcionar.

OBSERVAÇÃO: Dependendo do tipo e das condições do material de calafetação, poderá não ser alimentado a baixa velocidade. Neste caso, regule o indicador de ajuste da velocidade para um valor mais alto.

OBSERVAÇÃO: Quando mudar o indicador de velocidade de “5” para “1”, rode o indicador para a esquerda. Não rode o indicador para a direita à força.

Acender a lâmpada da frente

PRECAUÇÃO: Não olhe para a luz ou para a fonte de iluminação diretamente.

► Fig.5: 1. Lâmpada

Para ligar a lâmpada, puxe ligeiramente o gatilho do interruptor, soltando-o em seguida. A lâmpada apaga aproximadamente 10 segundos após soltar o gatilho do interruptor.

OBSERVAÇÃO: Quando a ferramenta estiver sobreaquecida, a lâmpada fica intermitente. Arrefeça a ferramenta completamente antes de operá-la novamente.

NOTA: Utilize um pano seco para limpar a sujidade da lente da lâmpada. Tenha cuidado para não riscar a lente da lâmpada ou a iluminação pode ficar enfraquecida.

Lâmpada de aviso contra sobrecarga

► Fig.6: 1. Lâmpada de aviso

A lâmpada de aviso pisca quando a ferramenta estiver altamente carregada. Se a carga aumentar e a ferramenta ficar sobrecarregada, a ferramenta para automaticamente e a lâmpada de aviso continua a iluminar. Neste caso, solte o gatilho do interruptor e remova o motivo de sobrecarga e, em seguida, reinicie a ferramenta.

NOTA: Quando a lâmpada de aviso piscar, verifique os seguintes pontos:

- O material de calafetação está entupido.
- O indicador de ajuste da velocidade está regulado para velocidade alta.
- A área de corte da ponta do bocal do cartucho ou do pacote do tipo de película é demasiado pequena.

Função preventiva de gotejamento

O motor continua a funcionar por um curto período mesmo após o gatilho ser solto. Este liberta a pressão do material de calafetação e evita o gotejamento.

MONTAGEM

⚠PRECAUÇÃO: Certifique-se sempre de que a ferramenta está desligada e a bateria retirada antes de executar qualquer trabalho na ferramenta.

⚠PRECAUÇÃO: Coloque sempre a ferramenta no solo ou na bancada de trabalho quando efetuar qualquer trabalho de montagem. A ferramenta sem estar firmemente agarrada pode provocar a perda de equilíbrio e causar ferimentos.

Preparação das peças

















Acessório opcional













A ferramenta é composta pelas seguintes peças de fixação conforme apresentado na ilustração.







- Fig.7: 1. Junta do suporte 2. Placa 3. Pistão 4. Suporte 5. Anel de borracha 6. Bocal 7. Junta do suporte (como tampa) 8. Haste

NOTA: Algumas peças de fixação ou acessórios opcionais não estão disponíveis no seu país.











Prepare o tipo adequado de peças de fixação dependendo do recipiente de material de calafetação, consultando a tabela seguinte.

				
-	300 ml	400 ml	600 ml	800 ml
Junta do suporte				
Placa				
Haste				
Pistão				
Suporte				
Anel de borracha	Não necessário			
Bocal	Não necessário (Utilize o bocal que está preso no cartucho)			
Junta do suporte (como tampa)	Não necessário			

				
-	300 ml (Não disponível)	400 ml	600 ml	800 ml
Junta do suporte	-			
Placa	-			
Haste	-			
Pistão	-			
Suporte	-			

Anel de borracha	-	 Anel de borracha para junta do suporte B	 Anel de borracha para junta do suporte C
Bocal	-	 Bocal para junta do suporte B	 Bocal para junta do suporte C
Junta do suporte (como tampa)	-	 Junta do suporte B	 Junta do suporte C

- * O pistão F empurra o material de calafetação mais esguio para fora.
- * Quando utilizar o pistão F, utilize sempre o bocal Makita. A utilização de um bocal que não seja da Makita pode causar uma interferência.

 Enchimento direto				
-	300 ml (Não disponível)	400 ml	600 ml	800 ml (Não disponível)
Junta do suporte	-	 Junta do suporte B	-	-
Placa	-	 Placa	-	-
Haste	-	 Haste curta	 Haste comprida	-
Pistão	-	 Pistão C	-	-
Suporte	-	 Suporte D	 Suporte B	-
Anel de borracha	-	 Anel de borracha para junta do suporte B	-	-
Bocal	-	 Bocal para junta do suporte B	-	-
Junta do suporte (como tampa)	-	 Junta do suporte B	-	-

Instalar ou remover a junta do suporte

Prenda a junta do suporte e a placa, apertando os parafusos firmemente. Para remover a junta do suporte, siga o procedimento de instalação pela ordem inversa.

► Fig.8: 1. Parafuso 2. Placa 3. Junta do suporte

Instalar ou remover a haste e o pistão

1. Insira a haste a partir da parte traseira da ferramenta com os dentes virados para baixo.

► Fig.9: 1. Haste

2. Prenda o pistão no parafuso.

► Fig.10: 1. Parafuso 2. Pistão 3. Haste

Para remover a haste e o pistão, siga o procedimento de instalação pela ordem inversa.

Instalar ou remover o suporte

PRECAUÇÃO: Fixe o suporte firmemente na junta do suporte. Caso contrário, o suporte poderá soltar-se durante o funcionamento e causar ferimentos.

Para instalar o suporte, rode-o firmemente para a direita até parar enquanto segura a junta do suporte. Para remover o suporte, siga o procedimento de instalação pela ordem inversa.

► Fig.11: 1. Suporte 2. Junta do suporte

OPERAÇÃO

PRECAUÇÃO: Não utilize material de calafetação sólido. Certifique-se de que remove o material de calafetação sólido antes da instalação. O material de calafetação sólido pode provocar avarias ou ferimentos pessoais.

OBSERVAÇÃO: Certifique-se de que as peças de fixação estão corretas consultando a secção relativa à preparação das peças. A utilização de peças incorretas pode causar fugas ou quebra da ferramenta.

OBSERVAÇÃO: Mantenha sempre a haste e o pistão limpos. A calafetagem aderida pode danificar a ferramenta.

Utilizar o cartucho

Preparar o cartucho para utilização

1. Corte a ponta do bocal do cartucho de modo a alimentar a quantidade adequada de material de calafetação que pretende.

► **Fig.12:** 1. Bocal

2. Realize um furo na película protetora com a ponta do bocal.

► **Fig.13:** 1. Bocal

3. Prenda o bocal ao cartucho.

OBSERVAÇÃO: Assegure que verifica o cartucho quanto a danos antes da instalação. Utilizar o cartucho danificado pode causar o mau funcionamento.

Instalar o cartucho no suporte A

1. Puxe a pega da haste para trás lentamente até parar.

► **Fig.14:** 1. Pega da haste

2. Insira o cartucho no suporte conforme apresentado na figura.

► **Fig.15**

3. Empurre a haste delicadamente até o pistão tocar na parte inferior do cartucho.

Para remover o cartucho, puxe a haste para trás até parar e, em seguida, remova o cartucho.

Instalar o cartucho num suporte diferente do A

1. Puxe a pega da haste para trás lentamente até parar.

► **Fig.16:** 1. Pega da haste

2. Insira o cartucho no suporte.

3. Prenda a junta do suporte (como tampa), rodando-a firmemente enquanto segura o suporte.

► **Fig.17:** 1. Suporte 2. Cartucho 3. Junta do suporte (como tampa)

4. Empurre a haste delicadamente até o pistão tocar na parte inferior do cartucho.

Para remover o cartucho, siga o procedimento de instalação pela ordem inversa.

Utilizar o pacote do tipo de película

Preparar o pacote para utilização

Cortar a ponta do pacote.

► **Fig.18**

OBSERVAÇÃO: Assegure que verifica o pacote quanto a danos antes da instalação. Utilizar o pacote danificado pode causar o mau funcionamento.

Instalar o pacote do tipo de película no suporte

1. Puxe a pega da haste para trás lentamente até parar.

► **Fig.19:** 1. Pega da haste

2. Insira o pacote no suporte.

3. Prenda o anel de borracha, o bocal e a junta do suporte (como tampa). Fixe firmemente a junta do suporte (como tampa).

► **Fig.20:** 1. Suporte 2. Pacote de película 3. Anel de borracha 4. Bocal 5. Junta do suporte (como tampa)

4. Empurre a haste delicadamente até o pistão tocar no pacote.

Para remover o pacote, remova a junta do suporte (como tampa), o bocal, o anel de borracha e, em seguida, empurre a pega da haste para a frente até parar.

Enchimento direto

1. Empurre a pega da haste totalmente até parar.

► **Fig.21:** 1. Pega da haste

2. Insira a ponta do suporte no material de calafetação e, em seguida, puxe a pega da haste lentamente para encher o suporte com o material de calafetação.

► **Fig.22:** 1. Suporte

3. Prenda o anel de borracha, o bocal e a junta do suporte (como tampa). Fixe firmemente a junta do suporte (como tampa).

► **Fig.23:** 1. Suporte 2. Anel de borracha 3. Bocal 4. Junta do suporte (como tampa)

Operação de calafetação

Prima o gatilho para alimentar o material de calafetação. Coloque uma mão por baixo do suporte para suportar a ferramenta enquanto a utiliza.

NOTA: Pode rodar o suporte de acordo com as situações necessárias para facilitar a operação.

NOTA: No início do funcionamento, regule o indicador de ajuste da velocidade para "1" e prima o gatilho do interruptor lentamente para verificar a quantidade de material de calafetação que é alimentada.

NOTA: Dependendo do tipo e das condições do material de calafetação, poderá não ser alimentado a baixa velocidade. Neste caso, regule o indicador de ajuste da velocidade para um valor mais alto.

NOTA: Se o material de calafetação não for alimentado, verifique os seguintes pontos:

- A ponta do bocal do cartucho não está cortada adequadamente.
- O material de calafetação está sólido e entupido no bocal.
- O cartucho ou o pacote está danificado.
- O material de calafetação está duro. Aqueça o material até ficar mole.
- O pistão preso não é apropriado para o tipo de material de calafetação.

Após a sua utilização, limpe o material de calafetação da ferramenta. Assegure que remove o material de calafetação antes de ficar sólido.

NOTA: Quando a haste atingir a extremidade dianteira, o motor inicia o ponto morto. Substitua o material de calafetação quando tal ocorrer.

NOTA: Se não conseguir retirar a haste, rode o indicador de ajuste da velocidade para 1 e puxe o gatilho do interruptor por um momento, e tente retirar a haste depois de o motor ter parado. Se a haste continuar obstruída, efetue a mesma ação até a haste conseguir mover-se.

MANUTENÇÃO

⚠PRECAUÇÃO: Certifique-se sempre de que a ferramenta se encontra desligada e de que a bateria foi retirada antes de executar qualquer inspeção ou manutenção.

OBSERVAÇÃO: Nunca utilize gasolina, benzina, diluente, álcool ou produtos semelhantes. Pode ocorrer a descoloração, deformação ou rachaduras.

Para manter a SEGURANÇA e a FIABILIDADE do produto, as reparações e qualquer outra manutenção ou ajuste devem ser levados a cabo pelos centros de assistência Makita autorizados ou pelos centros de assistência de fábrica, utilizando sempre peças de substituição Makita.

ACESSÓRIOS OPCIONAIS

⚠PRECAUÇÃO: Estes acessórios ou peças são recomendados para utilização com a ferramenta Makita especificada neste manual. A utilização de outros acessórios ou peças pode ser perigosa para as pessoas. Utilize apenas acessórios ou peças para os fins indicados.

Se necessitar de informações adicionais relativas a estes acessórios, solicite-as ao seu centro de assistência Makita.

- Pistão
- Conjunto do suporte
- Bocal
- Bateria e carregador genuínos da Makita

NOTA: Alguns itens da lista podem estar incluídos na embalagem da ferramenta como acessórios padrão. Eles podem variar de país para país.

SPECIFIKATIONER

Model:		DCG140	DCG180
Maks. fremførselsstyrke		5.000 N	
Fremførselshastighed		0 - 28 mm/s	
Vandring	300 ml holder (Holder A)	214 mm	
	400 ml holder (Holder D)	214 mm	
	600 ml holder (Holder B)	350 mm	
	800 ml holder (Holder C)	294 mm	
Samlet længde	300 ml holder (Holder A)	404 mm	
	400 ml holder (Holder D)	402 mm	
	600 ml holder (Holder B)	538 mm	
	800 ml holder (Holder C)	480 mm	
Mærkespænding		14,4 V DC	D.C. 18 V
Nettovægt		2,1 - 2,9 kg	2,1 - 3,0 kg

- På grund af vores kontinuerlige forsknings- og udviklingsprogrammer kan hosstående specifikationer blive ændret uden varsel.
- Specifikationer og akku kan variere fra land til land.
- Vægten kan være anderledes afhængigt af tilbehøret, inklusive akkuen. Den letteste og tungeste kombination i henhold til EPTA-procedure 01/2014 er vist i tabellen.

Anvendelig akku og oplader

Akku	14,4 V DC-model	BL1415N / BL1430B / BL1440 / BL1460B
	18 V DC-model	BL1815N / BL1820B / BL1830B / BL1840B / BL1850B / BL1860B
Oplader		DC18RC / DC18RD / DC18RE / DC18SD / DC18SE / DC18SF / DC18SH / DC18WC

- Nogle af de akkuer og opladere, der er angivet ovenfor, er muligvis ikke tilgængelige, afhængigt af hvilket område du bor i.

⚠ ADVARSEL: Brug kun de akkuer og opladere, der er angivet ovenfor. Brug af andre akkuer og opladere kan medføre personskaade og/eller brand.

Tilsligtet anvendelse

Denne maskine er beregnet til at anvende fugemateriale på overflader.

Støj

Det typiske A-vægtede støjniveau bestemt i overensstemmelse med EN62841-1:

Lydtryksniveau (L_{pA}): 70 dB (A) eller derunder

Usikkerhed (K): 3 dB (A)

Støjniveauet under arbejdet kan overskride 80 dB (A).

BEMÆRK: De(n) angivne støjemissionsværdi(er) er målt i overensstemmelse med en standardtestmetode og kan anvendes til at sammenligne en maskine med en anden.

BEMÆRK: De(n) angivne støjemissionsværdi(er) kan også anvendes i en præliminær eksponeringsvurdering.

⚠ ADVARSEL: Bær høreværn.

⚠ ADVARSEL: Støjemissionen under den faktiske anvendelse af maskinen kan være forskellig fra de(n) angivne værdi(er), afhængigt af den måde hvorpå maskinen anvendes, især den type arbejdsømne der behandles.

⚠ ADVARSEL: Sørg for at identificere de sikkerhedsforskrifter til beskyttelse af operatøren, som er baseret på en vurdering af eksponering under de faktiske brugsforhold (med hensyntagen til alle dele i brugscyklussen, f.eks. de gange, hvor maskinen er slukket, og når den kører i tomgang i tilgift til afbrydertiden).

Vibration

Vibrationens totalværdi (tre-aksial vektorsum) bestemt i overensstemmelse med EN62841-1:

Arbejdstilstand: brug uden belastning

Vibrationsemission (a_v): 2,5 m/s^2 eller mindre

Usikkerhed (K): 1,5 m/s^2

BEMÆRK: De(n) angivne totalværdi(er) for vibration er målt i overensstemmelse med en standardtestmetode og kan anvendes til at sammenligne en maskine med en anden.

BEMÆRK: De(n) angivne totalværdi(er) for vibration kan også anvendes i en præliminær eksponeringsvurdering.

⚠ ADVARSEL: Vibrationsemissionen under den faktiske anvendelse af maskinen kan være forskellig fra de(n) angivne værdi(er), afhængigt af den måde hvorpå maskinen anvendes, især den type arbejdsømne der behandles.

⚠ ADVARSEL: Sørg for at identificere de sikkerhedsforskrifter til beskyttelse af operatøren, som er baseret på en vurdering af eksponering under de faktiske brugsforhold (med hensyntagen til alle dele i brugscyklussen, f.eks. de gange, hvor maskinen er slukket, og når den kører i tomgang i tilgift til afbrydertiden).

EF-overensstemmelseserklæring

Kun for lande i Europa

EF-overensstemmelseserklæringen er inkluderet som Bilag A i denne brugsanvisning.

SIKKERHEDSADVARSLER

Almindelige sikkerhedsregler for el-værktøj

⚠ ADVARSEL: Læs alle de sikkerhedsadvarsler, instruktioner, illustrationer og specifikationer, der følger med denne maskine. Forsømmelse af at overholde alle nedenstående instruktioner kan medføre elektrisk stød, brand og/eller alvorlig personskade.

Gem alle advarsler og instruktioner til fremtidig reference.

Ordet "el-værktøj" i advarslerne henviser til det netforsynede (netledning) el-værktøj eller batteriforsynede (akku) el-værktøj.

Sikkerhedsadvarsler for akku fugepistol

1. Hold hænder og tøj væk fra stangen og stempelområdet. Ellers kan din finger eller dit tøj komme i klemme.
2. Hold godt fast i maskinen.
3. Arbejd altid i et godt ventileret område, og bær passende beskyttelse, der passer til anvendelsen.
4. Sørg for under brug af maskinen på højtliggende steder, at der ikke befinder sig nogen under dig.
5. Læs og overhold producentens instruktioner vedrørende fugemateriale eller klæbende materiale for brugen.
6. Tildæk ikke åbningerne, da dette kan forårsage overophedning og beskadigelse af maskinen.

GEM DISSE FORSKRIFTER.

⚠ ADVARSEL: LAD IKKE bekvemmelighed eller kendskab til produktet (opnået gennem gentagen brug) forhindre, at sikkerhedsforskrifterne for produktet nøje overholdes. MISBRUG eller forsømmelse af at følge de i denne brugsvejledning givne sikkerhedsforskrifter kan medføre alvorlig personskade.

Vigtige sikkerhedsinstruktioner for akkuen

1. Læs alle instruktioner og advarselmærkater på (1) akku-opladeren, (2) akkuen og (3) produktet, som anvender akku.
2. Adskil eller ændr ikke akkuen. Det kan muligvis resultere i en brand, overdreven varme eller eksplosion.
3. Hold straks op med anvendelsen, hvis brugstiden er blevet stærkt afkortet. Fortsat anvendelse kan resultere i risiko for overophedning, forbrændinger og endog eksplosion.
4. Hvis De har fået elektrolytvæske i øjnene, skal De straks skylle den ud med rent vand og derefter øjeblikkeligt søge lægehjælp. I modsat fald kan De miste synet.
5. Vær påpasselig med ikke at komme til at kortslutte akkuen:
 - (1) Rør ikke ved terminalerne med noget ledende materiale.
 - (2) Undgå at opbevare akkuen i en beholder sammen med andre genstande af metal, for eksempel søm, mønter og lignende.
 - (3) Udsæt ikke akkuen for vand eller regn. Kortslutning af akkuen kan forårsage en kraftig øgning af strømmen, overophedning, mulige forbrændinger og endog værktøjstøp.
6. Opbevar og brug ikke maskinen og akkuen på steder, hvor temperaturen muligvis kan nå eller overstige 50 °C.
7. Lad være med at brænde akkuen, selv ikke i tilfælde, hvor den har lidt alvorlig skade eller er fuldstændigt udtjent. Akkuen kan eksplodere, hvis man forsøger at brænde den.
8. Slå ikke søm i, skær ikke i, knus, kast, tab ikke akkuen og stød ikke akkuen mod en hård genstand. Sådant adfærd kan muligvis resultere i en brand, overdreven varme eller eksplosion.
9. Anvend ikke en beskadiget akku.

10. **De indbyggede litium-ion-batterier er underlagt lovkrav vedrørende farligt gods.** Ved kommerciel transport, f.eks. af tredjeparts transportselskaber, skal særlige krav til forpakning og mærkning overholdes. Ved forberedelse af udstyret til forsendelse skal du kontakte en ekspert i farligt gods. Overhold også eventuel mere detaljeret national lovgivning. Tape eller tildæk åbne kontakter, og pak batteriet på en måde, så det ikke kan flytte sig rundt i pakningen.
11. **Når akkuen bortskaffes, skal du fjerne den fra maskinen og bortskaffe den på et sikkert sted. Følg de lokale love vedrørende bortskaffelsen af batterier.**
12. **Brug kun batterierne med de produkter, som Makita specificerer.** Hvis batterierne installeres i ikke-kompatible produkter, kan det medføre brand, kraftig varme, eksplosion eller udsvivning af elektrolyt.
13. **Hvis maskinen ikke skal bruges i længere tid ad gangen, skal du fjerne batteriet fra maskinen.**
14. **Akkuen kan muligvis under og efter brug være varm, hvilket kan forårsage forbrændinger eller lavtemperaturforbrændinger. Vær påpasselig med håndtering af varme akkuer.**
15. **Rør ikke terminalen på maskinen straks efter brug, da den bliver varm nok til at forårsage forbrændinger.**
16. **Sørg for, at spåner, støv eller jord ikke sætter sig fast i akkuens terminaler, huller og riller.** Det kan forårsage opvarmning, antændelse, sprængning og funktionsfejl i maskinen eller akkuen, hvilket kan medføre forbrændinger eller personskaade.
17. **Medmindre maskinen understøtter brugen i nærheden af elektriske højspændingsledninger, skal du ikke anvende akkuen i nærheden af elektriske højspændingsledninger.** Det kan muligvis medføre funktionsfejl på eller nedbrud af maskinen eller akkuen.
18. **Opbevar batteriet utilgængeligt for børn.**

GEM DENNE BRUGSANVISNING.

⚠FORSIGTIG: Brug kun originale batterier fra Makita. Brug af uoriginale Makita-batterier, eller batterier som er blevet ændret, kan muligvis medføre brud på batteriet, hvilket kan forårsage brand, personskaade eller beskadigelse. Det ugyldiggør også Makita-garantien for Makita-maskinen og opladeren.

Tips til opnåelse af maksimal akku-levetid

1. **Oplad akkuen, inden den er helt afladet. Stop altid værktøjet, og oplad akkuen, hvis De bemærker, at værktøjeffekten er aftagende.**
2. **Genoplad aldrig en fuldt opladet akku. Overopladning vil afkorte akkuens levetid.**
3. **Oplad akkuen ved stuetemperatur ved 10 °C - 40 °C. Lad altid en varm akku få tid til at køle af, inden den oplades.**
4. **Når du ikke anvender akkuen, skal du fjerne den fra maskinen eller opladeren.**
5. **Oplad akkuen, hvis De ikke skal bruge den i længere tid (mere end seks måneder).**

FUNKTIONSBESKRIVELSE

⚠FORSIGTIG: Sørg altid for at maskinen er slukket, og at akkuen er taget ud, før der udføres justering eller kontrol af funktioner på maskinen.

Isætning eller fjernelse af akkuen

⚠FORSIGTIG: Sluk altid for værktøjet, før De monterer eller fjerner akkuen.

⚠FORSIGTIG: Hold værktøjet og akkuen fast ved montering eller fjernelse af akkuen. Hvis De ikke holder værktøjet og akkuen fast, kan de glide ud af hænderne på Dem og forårsage beskadigelse af værktøjet og akkuen eller personskaade.

► **Fig. 1:** 1. Rød indikator 2. Knap 3. Akku

Akkuen fjernes ved, at De trækker den ud af værktøjet, idet De skyder knappen på forsiden af akkuen i stilling.

For at montere akkuen skal du justere tungen på akkuen med rillen i huset og skubbe den på plads. Indsæt den hele vejen, indtil den låses på plads med et lille klik. Hvis du kan se den røde indikator, som vist i figuren, er den ikke helt låst.

⚠FORSIGTIG: Monter altid akkuen helt, indtil den røde indikator ikke længere er synlig. Hvis dette ikke gøres, kan den falde ud af værktøjet ved et uheld, hvorved De selv eller personer i nærheden kan komme til skade.

⚠FORSIGTIG: Brug ikke magt ved montering af akkuen. Hvis akkuen ikke glider på plads uden problemer, betyder det, at den ikke sættes i på korrekt vis.

Batteribeskyttelsessystem

Maskinen er udstyret med et batteribeskyttelsessystem. Dette system afbryder automatisk strømmen til motoren for at forlænge akkulevetiden.

Maskinen stopper automatisk under anvendelsen, hvis maskinen og/eller akkuen udsættes for en af de følgende situationer:

Overbelastet:

Maskinen anvendes på en sådan måde, at den bruger unormalt meget strøm. Sluk i så fald for maskinen, og stop den anvendelse, der medførte, at maskinen blev overbelastet. Tænd derefter for maskinen for at starte igen.

Hvis maskinen ikke starter, er akkuen overophedet. Lad i så fald akkuen køle af, før du tænder for maskinen igen.

Lav spænding på akkuen:

Den resterende batteriladning er for lav, og maskinen vil ikke fungere. Hvis De tænder for maskinen, kører motoren igen, men stopper hurtigt. I denne situation skal De fjerne og oplade akkuen.

Indikation af den resterende batteriladning

Kun til akkuer med indikatoren

► **Fig.2:** 1. Indikatorlamper 2. Kontrolknop

Tryk på kontrolknappen på akkuen for at få vist den resterende batteriladning. Indikatorlampen lyser i nogle sekunder.

Indikatorlamper			Resterende ladning
Tændt	Slukket	Blinker	
■	□	▧	75% til 100%
■ ■ ■ ■			
■ ■ ■ □			
■ ■ □ □			50% til 75%
■ □ □ □			25% til 50%
■ □ □ □			0% til 25%
▧ □ □ □			Genoplad batteriet.
■ ■ □ □			Der er muligvis fejl i batteriet.
□ □ ■ ■			

BEMÆRK: Afhængigt af brugsforholdene og den omgivende temperatur kan indikationen afvige en smule fra den faktiske ladning.

BEMÆRK: Den første indikatorlampe (længst mod venstre) vil blinke, når batteribeskyttelsessystemet aktiveres.

Afbryderbetjening

⚠FORSIGTIG: Inden akkuen sættes i maskinen, bør De altid kontrollere, at afbryderknappen fungerer korrekt, og returnerer til "OFF"-positionen, når den slippes.

⚠FORSIGTIG: Når maskinen ikke er i brug, skal du trykke afbryderlæseknappen ud fra A-siden for at låse afbryderknappen i OFF-position.

► **Fig.3:** 1. Afbryderknop 2. Afbryderlæseknop

En afbryderlæseknop forhindrer, at der trykkes på afbryderknappen ved en fejltagelse. Maskinen startes ved at trykke afbryderlæseknappen ind fra A-siden og trykke på afbryderknappen. Maskinens hastighed øges ved øget tryk på afbryderknappen. Slip afbryderknappen for at stoppe. Tryk afbryderlæseknappen ind fra B-siden efter brug.

Hastighedsvælger

► **Fig.4:** 1. Hastighedsvælger

Maskinens hastighed kan ændres ved at dreje hastighedsvælgeren. Du kan opnå den største hastighed ved 5 og den laveste hastighed ved 1.

BEMÆRKNING: Undlad at dreje vælgeren hurtigt, når maskinen arbejder.

BEMÆRKNING: Afhængigt af fugematerialets type og tilstand fremføres det muligvis ikke ved lav hastighed. Indstil i så fald hastighedsvælgeren højere.

BEMÆRKNING: Når hastighedsvælgeren flyttes fra "5" til "1", skal du dreje vælgeren mod uret. Brug ikke magt til at dreje vælgeren med uret.

Tænding af lampen foran

⚠FORSIGTIG: Kig aldrig direkte på lyskilden. Lad ikke lyset falde i Deres øjne.

► **Fig.5:** 1. Lampe

Tryk let på afbryderknappen, og slip den derefter for at tænde lampen. Lampen slukkes, cirka 10 sekunder efter at afbryderknappen slippes.

BEMÆRKNING: Når maskinen er overophedet, blinker lampen. Køl maskinen helt ned, før du bruger maskinen igen.

BEMÆRK: Brug en tør klud til at tørre snavset af lampens linse. Pas på ikke at ridse lampens linse, da dette muligvis kan dæmpe belysningen.

Advarselslampe om overbelastning

► **Fig.6:** 1. Advarselslampe

Advarselslampen blinker, når maskinen er hårdt belastet. Hvis belastningen øges, og maskinen bliver overbelastet, stopper maskinen automatisk, og advarselslampen vedbliver at lyse. I så fald skal du slippe afbryderknappen og fjerne årsagen til overbelastningen og derefter genstarte maskinen.

BEMÆRK: Tjek følgende punkter, når advarselslampen blinker:

- Fugematerialet er tilstoppet.
- Hastighedsvælgeren er indstillet til høj hastighed.
- Skæreamrådet på spidsen af patronefylden eller foliepakken er for lille.

Drypføbyggelsesfunktion

Motoren fortsætter med at køre i et kort tidsrum, efter at afbryderen er sluppet. Dette frigiver trykket i fugematerialet og forhindrer dryp.

SAMLING

⚠FORSIGTIG: Sørg altid for at maskinen er slukket, og at akkuen er taget ud, før der udføres noget arbejde på maskinen.

⚠FORSIGTIG: Anbring altid maskinen på jorden eller en arbejdsbænk, når du udfører monteringsarbejde. Hvis maskinen ikke holdes fast, kan den miste balancen og forvolde personskaade.

Klargøring af dele

















Ekstraudstyr



















Maskinen består af følgende tilbehørsdele, som er vist på illustrationen.

► **Fig.7:** 1. Holdersamling 2. Plade 3. Stempel 4. Holder 5. Gummiring 6. Dyse 7. Holdersamling (som hætte) 8. Stang

BEMÆRK: Nogle tilbehørsdele, eller valgfrit tilbehør, fås ikke i dit land.

Klargør den rigtige type tilbehørsdel afhængigt af beholderen til fugematerialet ved at se følgende tabel.

				
-	300 ml	400 ml	600 ml	800 ml
Holder-samling	 Holdersamling A	 Holdersamling B	 Holdersamling C komplet (Holder-samling C + plade)	
Plade	 Plade			
Stang	 Kort stang	 Lang stang	 Sort stang	
Stempel	 Stempel A			 Stempel D
Holder	 Holder A	 Holder D	 Holder B	 Holder C
Gummiring	Ikke påkrævet			
Dyse	Ikke påkrævet (Brug dysen, der er fastgjort til patronen)			
Holder-samling (som hætte)	Ikke påkrævet	 Holdersamling B	 Holdersamling C	











				
-	300 ml (ikke tilgængelig)	400 ml	600 ml	800 ml
Holder-samling	-	 Holdersamling B		 Holdersamling C komplet (Holder-samling C + plade)
Plade	-	 Plade		
Stang	-	 Kort stang	 Lang stang	 Sort stang
Stempel	-	 Stempel B eller Stempel F*		 Stempel E
Holder	-	 Holder D	 Holder B	 Holder C
Gummiring	-	 Gummiring til holder-samling B		 Gummiring til holder-samling C
Dyse	-	 Dyse til holdersamling B		 Dyse til holdersamling C
Holder-samling (som hætte)	-	 Holdersamling B		 Holdersamling C

* Stempel F skubber mindre fugemateriale ud.

* Brug altid en Makita-dyse, når du bruger stempel F. Brug af en anden dyse end en Makita-dyse kan forårsage interferens.



Direkte påfyldning

	300 ml (Ikke tilgængelig)	400 ml	600 ml	800 ml (Ikke tilgængelig)
Holder-samling	-	 Holder-samling B		-
Plade	-	 Plade		-
Stang	-	 Kort stang	 Lang stang	-
Stempel	-	 Stempel C		-
Holder	-	 Holder D	 Holder B	-
Gum-miring	-	 Gummiring til holder-samling B		-
Dyse	-	 Dyse til holdersamling B		-
Holder-samling (som hætte)	-	 Holder-samling B		-

Montering eller afmontering af holdersamlingen

Monter holdersamlingen og pladen ved at stramme skrueerne fast. Følg monteringsproceduren i omvendt rækkefølge for at afmontere holdersamlingen.

► **Fig.8:** 1. Skruer 2. Plade 3. Holdersamling

Montering eller afmontering af stangen og stemplet

1. Indsæt stangen fra bagsiden af maskinen med tænderne nedad.

► **Fig.9:** 1. Stang

2. Monter stempel på skrue.

► **Fig.10:** 1. Skruer 2. Stempel 3. Stang

Følg monteringsproceduren i omvendt rækkefølge for at fjerne stangen og stemplet.

Montering eller afmontering af holderen

⚠FORSIGTIG: Fastgør holderen godt til holdersamlingen. Ellers kan holderen løsne sig under betjening og forårsage personskade.

For at montere holderen skal du dreje den fast med uret, indtil den stopper, mens der holdes i holdersamlingen. Følg monteringsproceduren i omvendt rækkefølge for at afmontere holderen.

► **Fig.11:** 1. Holder 2. Holdersamling

ANVENDELSE

⚠FORSIGTIG: Brug ikke fast fugemateriale. Sørg for at fjerne det faste fugemateriale før montering. Fast fugemateriale kan være årsag til funktionsfejl eller forårsage personskade.

BEMÆRKNING: Sørg for, at tilbehørsdelene er korrekte, ved at se afsnittet om klargøring af dele. Brug af ukorrekte dele kan forårsage lækage eller maskinbrud.

BEMÆRKNING: Hold altid stangen og stemplet rent. Fugemateriale, som hæfter ved maskinen, kan skade maskinen.

Brug af patron

Forberedelse af patron til brug

1. Skær spidsen af patrondysen til, så den passer til det der skal fuges.

► **Fig.12:** 1. Dyse

2. Lav et hul i den beskyttende folie med spidsen af dysen.

► **Fig.13:** 1. Dyse

3. Monter dysen på patronen.

BEMÆRKNING: Sørg for at kontrollere patronen for beskadigelse før monteringen. Brug af en beskadiget patron kan medføre fejlfunktion.

Installation af patron i holder A

1. Træk langsomt håndtaget på stangen tilbage, indtil det stopper.

► **Fig.14:** 1. Håndtag på stang

2. Sæt patronen ind i holderen som vist på figuren.

► **Fig.15**

3. Skub forsigtigt stangen, indtil stemplet berører bunden af patronen.

Fjern patronen ved at trække stangen bagud, indtil den stopper, og løft derefter patronen ud.

Installation af patron i en holder, som ikke er holder A

1. Træk langsomt håndtaget på stangen tilbage, indtil det stopper.

► **Fig.16:** 1. Håndtag på stang

2. Sæt patronen i holderen.

3. Fastgør holdersamlingen (som en hætte) ved at dreje den fast, mens du holder i holderen.

► **Fig.17:** 1. Holder 2. Patron 3. Holdersamling (som hætte)

4. Skub forsigtigt stangen, indtil stemplet berører bunden af patronen.

Følg monteringsproceduren i omvendt rækkefølge for at afmontere patronen.

Brug af foliepakke

Forberedelse af pakke til brug

Skær spidsen af pakken.

► **Fig.18**

BEMÆRKNING: Sørg for at kontrollere pakken for beskadigelse før monteringen. Brug af en beskadiget pakke kan medføre fejlfunktion.

Montering af foliepakke på holderen

1. Træk langsomt håndtaget på stangen tilbage, indtil det stopper.

► **Fig.19:** 1. Håndtag på stang

2. Sæt pakken i holderen.

3. Fastgør gummiringen, dysen og holdersamlingen (som hætte). Fastgør holdersamlingen (som hætte) godt.

► **Fig.20:** 1. Holder 2. Foliepakke 3. Gummiring 4. Dyse 5. Holdersamling (som hætte)

4. Skub forsigtigt stangen, indtil stemplet berører pakken.

Fjern pakken ved først at fjerne holdersamlingen (som hætte), dysen, gummiringen og ved dernæst at skubbe håndtaget på stangen frem indtil det stopper.

Direkte påfyldning

1. Skub håndtaget på stangen hele vejen, indtil det stopper.

► **Fig.21:** 1. Håndtag på stang

2. Sæt spidsen af holderen ned i fugematerialet, og træk derefter håndtaget på stangen langsomt for at fylde holderen med fugemateriale.

► **Fig.22:** 1. Holder

3. Fastgør gummiringen, dysen og holdersamlingen (som hætte). Fastgør holdersamlingen (som hætte) godt.

► **Fig.23:** 1. Holder 2. Gummiring 3. Dyse 4. Holdersamling (som hætte)

Brug til fugning

Tryk på afbryderen for at fremføre fugematerialet. Placer en hånd under holderen for at understøtte maskinen, mens den bruges.

BEMÆRK: For nemmere betjening kan du dreje holderen i overensstemmelse med den påkrævede situation.

BEMÆRK: Ved starten af brugen skal du indstille hastighedsvælgeren til "1" og trykke langsomt på afbryderknappen for at kontrollere, hvor meget fuge-materiale der fremføres.

BEMÆRK: Afhængigt af fugematerialets type og tilstand fremføres det muligvis ikke ved lav hastighed. Indstil i så fald hastighedsvælgeren højere.

BEMÆRK: Tjek følgende punkter, hvis fugematerialet ikke fremføres:

- Spidsen af patrondysen er ikke skåret tilstrækkeligt.
- Fugematerialet er størknet og tilstoppet i dysen.
- Patronen eller pakken er beskadiget.
- Fugematerialet er stift. Opvarm materialet, indtil det bløder op.
- Det monterede stempel passer ikke til typen af fugemateriale.

Aftrug fugematerialet fra maskinen efter brugen. Sørg for at fjerne fugematerialet, før det størkner.

BEMÆRK: Når stangen når frontenden, vil motoren starte med at gå i tomgang. Udskift fugematerialet, når det sker.

BEMÆRK: Hvis du ikke kan trække stangen ud, skal du dreje hastighedsvælgeren til 1 og trykke på afbryderknappen et øjeblik, og prøve at trække stangen ud efter at motoren er stoppet. Hvis stangen stadig sidder fast, skal du gentage handlingen, indtil stangen bevæger sig.

VEDLIGEHOLDELSE

⚠ FORSIGTIG: Vær altid sikker på, at værktøjet er slukket, og at akkuen er taget ud, inden De begynder at udføre inspektion eller vedligeholdelse.

BEMÆRKNING: Anvend aldrig benzin, rensebenzin, fortynder, alkohol og lignende. Det kan medføre misfarvning, deformation eller revner.

For at opretholde produktets SIKKERHED og PÅLIDELIGHED må reparation, vedligeholdelse eller justering kun udføres af et autoriseret Makita servicecenter eller fabrikkSERVICECENTER med anvendelse af Makita reservedele.

EKSTRAUDSTYR

⚠️ FORSIGTIG: Det følgende tilbehør og ekstraudstyr er anbefalet til brug med Deres Makita maskine, der er beskrevet i denne brugsanvisning. Anvendelse af andet tilbehør eller ekstraudstyr kan udgøre en risiko for personskade. Anvend kun tilbehør og ekstraudstyr til det beskrevne formål.

Hvis De behøver hjælp ved valg af tilbehør eller ønsker yderligere informationer, bedes De kontakte Deres lokale Makita servicecenter.

- Stempel
- Holder sæt
- Dyse
- Original Makita-akku og oplader

BEMÆRK: Nogle ting på denne liste kan være inkluderet i værktøjspakken som standardtilbehør. Det kan være forskellige fra land til land.

ΠΡΟΔΙΑΓΡΑΦΕΣ

Μοντέλο:		DCG140	DCG180
Μέγιστη δύναμη τροφοδοσίας		5.000 N	
Ταχύτητα τροφοδοσίας		0 - 28 mm/s	
Διαδρομή	Συγκρατητής μεγέθους 300 ml (Συγκρατητής A)	214 mm	
	Συγκρατητής μεγέθους 400 ml (Συγκρατητής D)	214 mm	
	Συγκρατητής μεγέθους 600 ml (Συγκρατητής B)	350 mm	
	Συγκρατητής μεγέθους 800 ml (Συγκρατητής C)	294 mm	
Συνολικό μήκος	Συγκρατητής μεγέθους 300 ml (Συγκρατητής A)	404 mm	
	Συγκρατητής μεγέθους 400 ml (Συγκρατητής D)	402 mm	
	Συγκρατητής μεγέθους 600 ml (Συγκρατητής B)	538 mm	
	Συγκρατητής μεγέθους 800 ml (Συγκρατητής C)	480 mm	
Ονομαστική τάση		D.C. 14,4 V	D.C. 18 V
Καθαρό βάρος		2,1 - 2,9 kg	2,1 - 3,0 kg

- Λόγω του συνεχιζόμενου προγράμματος έρευνας και ανάπτυξης, οι προδιαγραφές αυτές υπόκεινται σε αλλαγές χωρίς προειδοποίηση.
- Οι προδιαγραφές και η κασέτα μπαταριών μπορεί να διαφέρουν ανάλογα με τη χώρα.
- Το βάρος μπορεί να διαφέρει ανάλογα με τα προσαρτήματα, συμπεριλαμβάνοντας την κασέτα μπαταριών. Ο ελαφρύτερος και ο βαρύτερος συνδυασμός, σύμφωνα με τη διαδικασία EPTA 01/2014, παρουσιάζονται στον πίνακα.

Ισχύουσα κασέτα μπαταριών και φορτιστής

Κασέτα μπαταρίας	Μοντέλο D.C.14,4 V	BL1415N / BL1430B / BL1440 / BL1460B
	Μοντέλο D.C.18 V	BL1815N / BL1820B / BL1830B / BL1840B / BL1850B / BL1860B
Φορτιστής	DC18RC / DC18RD / DC18RE / DC18SD / DC18SE / DC18SF / DC18SH / DC18WC	

- Ορισμένες από τις κασέτες και τους φορτιστές μπαταριών που αναγράφονται παραπάνω ίσως να μην είναι διαθέσιμοι, ανάλογα με την τοποθεσία κατοικίας σας.

⚠ ΠΡΟΕΙΔΟΠΟΙΗΣΗ: Να χρησιμοποιείτε μόνο τις κασέτες μπαταριών και τους φορτιστές που παρατίθενται ανωτέρω. Η χρήση οποιασδήποτε άλλης κασέτας μπαταριών ή φορτιστή μπορεί να προκαλέσει τραυματισμό ή/και πυρκαγιά.

Προοριζόμενη χρήση

Αυτό το εργαλείο προορίζεται για την εφαρμογή υλικού στοκαρίσματος σε επιφάνειες.

Θόρυβος

Το τυπικό A επίπεδο καταμετρημένου θορύβου καθορίζεται σύμφωνα με το EN62841-1:

Στάθμη ηχητικής πίεσης (L_{pA}): 70 dB (A) ή λιγότερο
Αβεβαιότητα (K): 3 dB (A)

Η ένταση θορύβου υπό συνθήκες εργασίας μπορεί να υπερβεί τα 80 dB (A).

ΠΑΡΑΤΗΡΗΣΗ: Η δηλωμένη τιμή(ές) εκπομπής θορύβου έχει μετρηθεί σύμφωνα με την πρότυπη μέθοδο δοκιμής και μπορεί να χρησιμοποιηθεί για τη σύγκριση ενός εργαλείου με κάποιο άλλο.

ΠΑΡΑΤΗΡΗΣΗ: Η δηλωμένη τιμή(ές) εκπομπής θορύβου μπορεί να χρησιμοποιηθεί και στην προκαταρκτική αξιολόγηση της έκθεσης.

⚠ ΠΡΟΕΙΔΟΠΟΙΗΣΗ: Να φοράτε ωταασπίδες.

⚠ ΠΡΟΕΙΔΟΠΟΙΗΣΗ: Η εκπομπή θορύβου κατά τη χρήση του ηλεκτρικού εργαλείου σε πραγματικές συνθήκες μπορεί να διαφέρει από τη δηλωμένη τιμή(ές) ανάλογα με τους τρόπους χρήσης του εργαλείου, ιδιαίτερα το είδος του τεμαχίου εργασίας που υπόκειται επεξεργασία.

⚠ ΠΡΟΕΙΔΟΠΟΙΗΣΗ: Φροντίστε να λάβετε τα κατάλληλα μέτρα προστασίας του χειριστή βάσει ενός υπολογισμού της έκθεσης σε πραγματικές συνθήκες χρήσης (λαμβάνοντας υπόψη όλες τις συνιστώσες του κύκλου λειτουργίας όπως τους χρόνους που το εργαλείο είναι εκτός λειτουργίας και όταν βρίσκεται σε αδρανή λειτουργία πέραν του χρόνου ενεργοποίησης).

Κραδασμός

Η ολική τιμή δόνησης (άθροισμα τρι-αξονικού διανύσματος) καθορίζεται σύμφωνα με το EN62841-1: Είδος εργασίας: λειτουργία χωρίς φορτίο
Εκπομπή δόνησης (a_{h1}): 2,5 m/s² ή λιγότερο
Αβεβαιότητα (K): 1,5 m/s²

ΠΑΡΑΤΗΡΗΣΗ: Η δηλωμένη τιμή(ές) συνολικών κραδασμών έχει μετρηθεί σύμφωνα με την πρότυπη μέθοδο δοκιμής και μπορεί να χρησιμοποιηθεί για τη σύγκριση ενός εργαλείου με κάποιο άλλο.

ΠΑΡΑΤΗΡΗΣΗ: Η δηλωμένη τιμή(ές) συνολικών κραδασμών μπορεί να χρησιμοποιηθεί και στην προκαταρκτική αξιολόγηση της έκθεσης.

⚠ ΠΡΟΕΙΔΟΠΟΙΗΣΗ: Η εκπομπή κραδασμών κατά τη χρήση του ηλεκτρικού εργαλείου σε πραγματικές συνθήκες μπορεί να διαφέρει από τη δηλωμένη τιμή(ές) εκπομπής ανάλογα με τους τρόπους χρήσης του εργαλείου, ιδιαίτερα το είδος του τεμαχίου εργασίας που υπόκειται επεξεργασία.

⚠ ΠΡΟΕΙΔΟΠΟΙΗΣΗ: Φροντίστε να λάβετε τα κατάλληλα μέτρα προστασίας του χειριστή βάσει ενός υπολογισμού της έκθεσης σε πραγματικές συνθήκες χρήσης (λαμβάνοντας υπόψη όλες τις συνιστώσες του κύκλου λειτουργίας όπως τους χρόνους που το εργαλείο είναι εκτός λειτουργίας και όταν βρίσκεται σε αδρανή λειτουργία πέραν του χρόνου ενεργοποίησης).

Δήλωση συμμόρφωσης ΕΚ

Μόνο για χώρες της Ευρώπης

Η δήλωση συμμόρφωσης ΕΚ περιλαμβάνεται ως Παράρτημα Α στο παρόν χειρίδιο οδηγιών.

ΠΡΟΕΙΔΟΠΟΙΗΣΕΙΣ ΑΣΦΑΛΕΙΑΣ

Γενικές προειδοποιήσεις ασφαλείας για το ηλεκτρικό εργαλείο

⚠ ΠΡΟΕΙΔΟΠΟΙΗΣΗ: Διαβάστε όλες τις προειδοποιήσεις ασφαλείας, οδηγίες, εικονογραφίες και προδιαγραφές που παρέχονται με αυτό το ηλεκτρικό εργαλείο. Η μη τήρηση όλων των οδηγιών που αναγράφονται κατωτέρω μπορεί να καταλήξει σε ηλεκτροπληξία, πυρκαγιά ή/και σοβαρό τραυματισμό.

Φυλάξτε όλες τις προειδοποιήσεις και τις οδηγίες για μελλοντική παραπομπή.

Στις προειδοποιήσεις, ο όρος «ηλεκτρικό εργαλείο» αναφέρεται σε ηλεκτρικό εργαλείο που τροφοδοτείται από την κύρια παροχή ηλεκτρικού ρεύματος (με ηλεκτρικό καλώδιο) ή σε ηλεκτρικό εργαλείο που τροφοδοτείται από μπαταρία (χωρίς ηλεκτρικό καλώδιο).

Προειδοποιήσεις ασφαλείας για το φορητό πιστόλι στοκαρίσματος

1. Κρατήστε τα χέρια και τα ρούχα σας μακριά από την περιοχή ράβδου και εμβόλου. Διαφορετικά, το δάχτυλό ή τα ρούχα σας μπορεί να πιαστούν σε αυτά.
2. Κρατάτε το εργαλείο σταθερά.
3. Να εργάζεστε πάντα σε καλά αεριζόμενη περιοχή και να φοράτε σωστά προστατευτικά μέσα ανάλογα με την εργασία.
4. Βεβαιωθείτε ότι δεν υπάρχει άτομο ακριβώς από κάτω, όταν χρησιμοποιείτε το εργαλείο σε υψηλά σημεία.
5. Διαβάστε και τηρήστε τις οδηγίες του κατασκευαστή σχετικά με το υλικό στοκαρίσματος ή το κολλητικό υλικό πριν από τη χρήση.
6. Μην καλύπτετε τις οπές εξερεύνησης, μπορεί να προκληθεί υπερθέρμανση και ζημιά στο εργαλείο.

ΦΥΛΑΞΤΕ ΑΥΤΕΣ ΤΙΣ ΟΔΗΓΙΕΣ.

⚠ ΠΡΟΕΙΔΟΠΟΙΗΣΗ: ΜΗΝ επιτρέψετε στην άνεση ή στην εξοικειωσή σας με το προϊόν (που αποκτήθηκε από επανειλημμένη χρήση) να αντικαταστήσει την αυστηρή τήρηση των κανόνων ασφαλείας του παρόντος εργαλείου. Η **ΛΑΝΘΑΣΜΕΝΗ ΧΡΗΣΗ** ή η αμέλεια να ακολουθήσετε τους κανόνες ασφαλείας που διατυπώνονται στο παρόν χειρίδιο οδηγιών μπορεί να προκαλέσει σοβαρό προσωπικό τραυματισμό.

Σημαντικές οδηγίες ασφάλειας για κασέτα μπαταριών

1. Πριν χρησιμοποιήσετε την κασέτα μπαταριών, διαβάστε όλες τις οδηγίες και σημειώσεις προφύλαξης (1) στον φορτιστή μπαταριών, (2) στην μπαταρία και (3) στο προϊόν που χρησιμοποιείτε την μπαταρία.
2. Μην απουναρμολογήσετε ή παραβιάσετε την κασέτα μπαταριών. Μπορεί να έχει ως αποτέλεσμα πυρκαγιά, υπερθέρμανση ή έκρηξη.
3. Εάν ο χρόνος λειτουργίας έχει γίνει υπερβολικά βραχύς, σταματήστε τη λειτουργία αμέσως. Αλλιώς, μπορεί να έχει ως αποτέλεσμα κίνδυνο υπερθέρμανσης, πιθανά εγκαύματα ή ακόμη και έκρηξη.
4. Εάν ηλεκτρολύτης μπει στα μάτια σας, ξεπλύνετε τα με καθαρό νερό και ζητήστε ιατρική φροντίδα αμέσως. Αλλιώς, μπορεί να έχει ως αποτέλεσμα απώλεια της όρασης σας.
5. Μην βραχυκυκλώνετε την κασέτα μπαταριών:
 - (1) Μην αγγίζετε τους πόλους με οτιδήποτε αγώγιμο υλικό.
 - (2) Αποφεύγετε να αποθηκεύετε την κασέτα μπαταριών μέσα σε ένα δοχείο μαζί με άλλα μεταλλικά αντικείμενα όπως καρφιά, νομίσματα, κλπ.
 - (3) Μην εκθέτετε την κασέτα μπαταριών στο νερό ή στη βροχή.Ένα βραχυκύκλωμα μπαταρίας μπορεί να προκαλέσει μεγάλη ροή ρεύματος, υπερθέρμανση, πιθανά εγκαύματα ακόμη και σοβαρή βλάβη.
6. Μην αποθηκεύετε και μην χρησιμοποιείτε το εργαλείο και την κασέτα μπαταριών σε τοποθεσίες όπου η θερμοκρασία μπορεί να φτάσει ή να ξεπεράσει τους 50°C.
7. Μην καίτε την κασέτα μπαταριών ακόμη και εάν έχει σοβαρή ζημιά ή είναι εντελώς φθαρμένη. Η κασέτα μπαταριών μπορεί να εκραγεί στη φωτιά.
8. Μην καρφώσετε, κόψετε, συνθλίψετε, πετάξετε ή ρίξετε κάτω την κασέτα μπαταριών, ούτε να χτυπήσετε ένα σκληρό αντικείμενο επάνω στην κασέτα μπαταριών. Τέτοια συμπεριφορά μπορεί να έχει ως αποτέλεσμα πυρκαγιά, υπερθέρμανση ή έκρηξη.
9. Μην χρησιμοποιείτε μπαταρία που έχει υποστεί ζημιά.
10. Οι μπαταρίες ιόντων λιθίου που περιέχονται υπόκεινται στις απαιτήσεις της νομοθεσίας για επικίνδυνα αγαθά.

Για εμπορικές μεταφορές, για παράδειγμα από τρίτα μέρη, πρέπει να τηρούνται οι διαμεταφορές, οι ειδικές απαιτήσεις στη συσκευασία και η επισήμανση.

Για προετοιμασία του στοιχείου που αποστέλλεται, είναι απαραίτητο να συμβουλευτείτε έναν ειδικό για επικίνδυνα υλικά. Επίσης, τηρήστε τους πιθανούς, πιο αναλυτικούς εθνικούς κανονισμούς. Καλύψτε με αυτοκόλλητη ταινία ή κρύψτε τις ανοικτές επαφές και συσκευάστε την μπαταρία με τρόπο που να μην μπορεί να μετακινείται μέσα στη συσκευασία.

11. Όταν απορρίπτετε την κασέτα μπαταριών, αφαιρέστε την από το εργαλείο και διαθέστε τη σε ένα ασφαλές μέρος. Τηρήστε τους τοπικούς κανονισμούς που σχετίζονται με τη διάθεση της μπαταρίας.
12. Χρησιμοποιήστε τις μπαταρίες μόνο με τα προϊόντα που καθορίζει η Makita. Αν τοποθετήσετε τις μπαταρίες σε μη συμβατά προϊόντα μπορεί να έχει ως αποτέλεσμα πυρκαγιά, υπερβολική θερμότητα, έκρηξη ή διαρροή ηλεκτρολύτη.
13. Αν δεν χρησιμοποιείτε το εργαλείο για μεγάλο χρονικό διάστημα, πρέπει να βγάλετε την μπαταρία από το εργαλείο.
14. Κατά τη διάρκεια και μετά τη χρήση, η κασέτα μπαταριών μπορεί να θερμανθεί, γεγονός που μπορεί να προκαλέσει εγκαύματα ή εγκαύματα από χαμηλή θερμοκρασία. Προσέχετε το χειρισμό των ζεστών κασετών μπαταριών.
15. Μην αγγίζετε τον ακροδέκτη του εργαλείου αμέσως μετά τη χρήση επειδή μπορεί να έχει ζεσταθεί αρκετά για να προκαλέσει εγκαύματα.
16. Μην αφήνετε θραύσματα, σκόνη ή βρομιά να κολλήσει στους ακροδέκτες, τις σπές και τις εγκοπές της κασέτας μπαταριών. Μπορεί να προκαλέσει θέρμανση, φωτιά, έκρηξη και δυσλειτουργία του εργαλείου ή της κασέτας μπαταριών, έχοντας ως αποτέλεσμα εγκαύματα ή προσωπικό τραυματισμό.
17. Εκτός αν το εργαλείο υποστηρίζει τη χρήση κασέτας σε ηλεκτρικές γραμμές υψηλής τάσης, μην χρησιμοποιείτε την κασέτα μπαταριών κοντά σε ηλεκτρικές γραμμές υψηλής τάσης. Μπορεί να έχει ως αποτέλεσμα δυσλειτουργία ή στάσιμο του εργαλείου ή της κασέτας μπαταριών.
18. ΚρΦυλάξτε την μπαταρία μακριά από παιδιά.

ΦΥΛΑΞΤΕ ΤΙΣ ΟΔΗΓΙΕΣ ΑΥΤΕΣ.

▲ΠΡΟΣΟΧΗ: Να χρησιμοποιείτε μόνο γνήσιες μπαταρίες της Makita. Η χρήση μη γνήσιων μπαταριών Makita, ή μπαταριών που έχουν τροποποιηθεί, μπορεί να έχει ως αποτέλεσμα τη ρήξη της μπαταρίας, προκαλώντας πυρκαγιά, προσωπικό τραυματισμό και βλάβη. Επίσης, θα ακυρωθεί η εγγύηση της Makita για το εργαλείο και φορτιστή Makita.

Συμβουλές για τη διατήρηση της μέγιστης ζωής μπαταρίας

1. Φορτίζετε την κασέτα μπαταριών πριν από την πλήρη αποφόρτίσή της. Πάντοτε να σταματάτε τη λειτουργία του εργαλείου και να φορτίζετε την κασέτα μπαταριών όταν παρατηρήσετε μειωμένη ισχύ εργαλείου.
2. Ποτέ μην επαναφορτίζετε μια πλήρως φορτισμένη κασέτα μπαταριών. Η υπερφόρτιση μειώνει την ωφέλιμη ζωή της μπαταρίας.
3. Να φορτίζετε την κασέτα μπαταριών σε θερμοκρασία δωματίου, δηλαδή στους 10 °C έως 40 °C. Αφήστε μια θερμή κασέτα μπαταριών να κρΰσει πριν την φορτίσετε.
4. Όταν δεν χρησιμοποιείτε την κασέτα μπαταριών, αφαιρέστε την από το εργαλείο ή τον φορτιστή.
5. Να φορτίζετε την κασέτα μπαταριών εάν δεν τη χρησιμοποιείτε για μεγάλη χρονική περίοδο (περισσότερο από έξι μήνες).

ΠΕΡΙΓΡΑΦΗ ΛΕΙΤΟΥΡΓΙΑΣ

▲ ΠΡΟΣΟΧΗ: Να φροντίζετε πάντα για την απενεργοποίηση του εργαλείου και την αφαίρεση της κασέτας μπαταρίας, πριν από οποιαδήποτε ρύθμιση ή έλεγχο της λειτουργίας του.

Τοποθέτηση ή αφαίρεση της κασέτας μπαταριών

▲ ΠΡΟΣΟΧΗ: Να σβήνετε πάντα το εργαλείο πριν τοποθετήσετε ή αφαιρέσετε την κασέτα μπαταριών.

▲ ΠΡΟΣΟΧΗ: Κρατήστε το εργαλείο και την κασέτα μπαταριών σταθερά κατά την τοποθέτηση ή αφαίρεση της κασέτας μπαταριών. Εάν δεν κρατάτε το εργαλείο και την κασέτα μπαταριών σταθερά μπορεί να γλιστρήσουν από τα χέρια σας και να προκληθεί βλάβη στο εργαλείο και την κασέτα μπαταριών και προσωπικός τραυματισμός.

► **Εικ.1:** 1. Κόκκινος δείκτης 2. Κουμπί 3. Κασέτα μπαταριών

Για να αφαιρέσετε την κασέτα μπαταριών, ολισθήστε την από το εργαλείο ενώ σύρετε το κουμπί στο μπροστινό μέρος της κασέτας.

Για να τοποθετήσετε την κασέτα μπαταριών, ευθυγραμμίστε τη γλώσσα στην κασέτα μπαταριών με την εγκοπή στο περίβλημα και ολισθήστε τη στη θέση της. Τοποθετήστε την μέχρι τέρμα μέχρι να ασφαλίσει στη θέση της, γεγονός που υποδεικνύεται με ένα χαρακτηριστικό ήχο. Αν μπορείτε να δείτε τον κόκκινο δείκτη όπως απεικονίζεται στην εικόνα, δεν έχει κλειδώσει τελείως.

▲ ΠΡΟΣΟΧΗ: Να τοποθετείτε πάντα την κασέτα μπαταριών πλήρως μέχρι να μη βλέπετε τον κόκκινο δείκτη. Εάν δεν ασφαλιστεί, μπορεί να πέσει από το εργαλείο τυχαία, προκαλώντας σωματική βλάβη σε εσάς ή κάποιον άλλο γύρω σας.

▲ ΠΡΟΣΟΧΗ: Μην τοποθετείτε την κασέτα μπαταριών με βία. Εάν η κασέτα δεν ολισθαίνει με ευκολία, τότε δεν έχει τοποθετηθεί κατάλληλα.

Σύστημα προστασίας μπαταρίας

Το εργαλείο είναι εξοπλισμένο με σύστημα προστασίας της μπαταρίας. Αυτό το σύστημα αποκόπτει αυτόματα την ισχύ προς το μοτέρ για να παραταθεί η διάρκεια ζωής της μπαταρίας. Το εργαλείο σταματάει αυτόματα κατά τη διάρκεια της λειτουργίας αν το εργαλείο ή/και η μπαταρία βρεθούν κάτω από τις παρακάτω συνθήκες:

Υπερφόρτωση:

Το εργαλείο λειτουργεί με τρόπο ώστε να αναγκάζεται να καταναλώνει ασυνήθιστα υψηλό ρεύμα. Σε αυτή την κατάσταση, σβήστε το εργαλείο και διακόψτε την εφαρμογή που προκαλεί την υπερφόρτωση του εργαλείου. Μετά, ενεργοποιήστε το εργαλείο για επανεκκίνηση. Αν το εργαλείο δεν ξεκινάει, η μπαταρία έχει υπερθερμανθεί. Σε αυτή την κατάσταση, αφήστε την μπαταρία να κρυώσει πριν ενεργοποιήσετε ξανά το εργαλείο.

Χαμηλή τάση μπαταρίας:

Η υπόλοιπη χωρητικότητα μπαταρίας είναι πολύ χαμηλή και το εργαλείο δεν λειτουργεί. Αν ενεργοποιήσετε το εργαλείο, το μοτέρ θα τειθεί ξανά σε λειτουργία αλλά θα σταματήσει σύντομα. Σε αυτή την περίπτωση, αφαιρέστε και επαναφορτίστε την μπαταρία.

Εμφάνιση υπολειπόμενης χωρητικότητας μπαταρίας

Μόνο για κασέτες μπαταρίας με την ενδεικτική λυχνία

► **Εικ.2:** 1. Ενδεικτικές λυχνίες 2. Κουμπί ελέγχου

Πιέστε το κουμπί ελέγχου στην κασέτα μπαταριών για να υποδείξετε την υπολειπόμενη χωρητικότητα μπαταρίας. Οι ενδεικτικές λυχνίες ανάβουν για λίγα δευτερόλεπτα.

Ενδεικτικές λυχνίες			Υπολειπόμενη χωρητικότητα
Αναμμένες	Σβηστές	Αναβοσβήνουν	
			75% έως 100%
			50% έως 75%
			25% έως 50%
			0% έως 25%
			Φορτίστε την μπαταρία.
			Μπορεί να προέκυψε δυσλειτουργία στην μπαταρία.

ΠΑΡΑΤΗΡΗΣΗ: Ανάλογα με τις συνθήκες χρήσης και τη θερμοκρασία περιβάλλοντος, η ένδειξη μπορεί να διαφέρει λίγο από την πραγματική χωρητικότητα.

ΠΑΡΑΤΗΡΗΣΗ: Η πρώτη (τέρμα αριστερά) ενδεικτική λυχνία θα αναβοσβήνει όταν λειτουργεί το σύστημα προστασίας μπαταρίας.

Δράση διακόπτη

▲ ΠΡΟΣΟΧΗ: Πριν βάλετε την κασέτα μπαταρίας μέσα στο εργαλείο, να ελέγχετε πάντα να δείτε αν η σκανδάλη διακόπτης ενεργοποιείται κανονικά και επιστρέφει στη θέση «OFF» όταν ελευθερώνεται.

▲ ΠΡΟΣΟΧΗ: Όταν δεν χειρίζεστε το εργαλείο, πατήστε το κουμπί ασφάλισης σκανδάλης από την πλευρά A για να κλειδώσετε τη σκανδάλη διακόπτη στη θέση απενεργοποίησης.

► **Εικ.3:** 1. Σκανδάλη διακόπτης 2. Κουμπί ασφάλισης σκανδάλης

Για να αποφεύγετε το τράβηγμα της σκανδάλης διακόπτη κατά λάθος, υπάρχει το κουμπί ασφάλισης σκανδάλης.

Για να ξεκινήσετε το εργαλείο, πατήστε το κουμπί ασφάλισης σκανδάλης από την πλευρά A και τραβήξτε τη σκανδάλη διακόπτη. Η ταχύτητα του εργαλείου αυξάνει αν αυξήσετε την πίεση στη σκανδάλη διακόπτη. Για διακοπή της λειτουργίας, ελευθερώστε τη σκανδάλη διακόπτη.

Μετά τη χρήση, πατήστε το κουμπί ασφάλισης σκανδάλης από την πλευρά B.

Επιλογέας ρύθμισης ταχύτητας

► Εικ.4: 1. Επιλογέας ρύθμισης ταχύτητας

Εάν περιστρέψετε τον επιλογέα ρύθμισης ταχύτητας, μπορείτε να ρυθμίσετε την ταχύτητα του εργαλείου. Μπορείτε να έχετε την υψηλότερη ταχύτητα στο 5 και τη χαμηλότερη ταχύτητα στο 1.

ΕΙΔΟΠΟΙΗΣΗ: Μην περιστρέψετε τον επιλογέα γρήγορα όταν το εργαλείο λειτουργεί.

ΕΙΔΟΠΟΙΗΣΗ: Ανάλογα με το είδος και τις συνθήκες του υλικού στοκαρίσματος, αυτό μπορεί να μην τροφοδοτείται σε χαμηλή ταχύτητα. Σε αυτή την περίπτωση, θέστε τον επιλογέα ρύθμισης ταχύτητας σε υψηλότερη τιμή.

ΕΙΔΟΠΟΙΗΣΗ: Όταν αλλάζετε τον επιλογέα ταχύτητας από «5» σε «1», περιστρέψτε τον επιλογέα αριστερόστροφα. Μην περιστρέψετε τον επιλογέα δεξιόστροφα με δύναμη.

Αναμμο της μπροστινής λάμπας

▲ ΠΡΟΣΟΧΗ: Μην κοιτάζετε κατευθείαν μέσα στο φως ή στην πηγή φωτός.

► Εικ.5: 1. Λάμπα

Για να ανάψετε τη λάμπα, τραβήξτε λίγο τη σκανδάλη διακόπτη και μετά αφήστε την. Η λάμπα σβήνει περίπου 10 δευτερόλεπτα αφού αφήσετε τη σκανδάλη διακόπτη.

ΕΙΔΟΠΟΙΗΣΗ: Όταν το εργαλείο υπερθερμαίνεται, η λυχνία αναβοσβήνει. Αφήστε τη θερμοκρασία του εργαλείου να μειωθεί πριν θέσετε ξανά το εργαλείο σε λειτουργία.

ΠΑΡΑΤΗΡΗΣΗ: Χρησιμοποιήστε ένα στεγνό πανί για να σκουπίσετε τη σκόνη από το φακό της λάμπας. Προσέχετε να μη γρατζουνίσετε το φακό της λάμπας, επειδή μπορεί να μειωθεί η ένταση του φωτισμού.

Λάμπα προειδοποίησης υπερφόρτωσης

► Εικ.6: 1. Λάμπα προειδοποίησης

Η λάμπα προειδοποίησης αναβοσβήνει όταν το εργαλείο φορτώνεται πάρα πολύ. Αν το φορτίο αυξηθεί και το εργαλείο υπερφορτωθεί, το εργαλείο σταματάει αυτόματα και η λάμπα προειδοποίησης παραμένει αναμμένη. Σε αυτή την περίπτωση, αφήστε τη σκανδάλη διακόπτη, αφαιρέστε την αιτία της υπερφόρτωσης και μετά εκκινήστε ξανά το εργαλείο.

ΠΑΡΑΤΗΡΗΣΗ: Όταν η λάμπα προειδοποίησης αναβοσβήνει, ελέγξτε τα ακόλουθα σημεία:

- Το υλικό στοκαρίσματος είναι φραγμένο.
- Ο επιλογέας ρύθμισης ταχύτητας έχει τεθεί σε υψηλή ταχύτητα.
- Η περιοχή κοπής της μύτης του ακροφυσίου κασέτας ή το πακέτο τύπου φιλμ είναι πολύ μικρή.

Λειτουργία αποφυγής σταξίματος

Το μοτέρ συνεχίζει να λειτουργεί για λίγο διάστημα ακόμη και αφού αφήσετε τη σκανδάλη. Εκτονώνει την πίεση του υλικού στοκαρίσματος και εμποδίζει το σταξίμο.

ΣΥΝΑΡΜΟΛΟΓΗΣΗ

▲ ΠΡΟΣΟΧΗ: Να βεβαιώνετε πάντα ότι το εργαλείο είναι σβηστό και η κασέτα μπαταρίας έχει αφαιρεθεί πριν εκτελέσετε κάποια εργασία στο εργαλείο.

▲ ΠΡΟΣΟΧΗ: Πάντα να τοποθετείτε το εργαλείο στο έδαφος ή σε πάγκο όταν εκτελείτε οποιαδήποτε εργασία συναρμολόγησης. Αν το εργαλείο δεν συγκρατείται σφιχτά, μπορεί να χάσει την ισορροπία και να προκαλέσει τραυματισμό.

Προετοιμασία προσαρτημάτων















Προαιρετικό εξάρτημα





















Το εργαλείο αποτελείται από τα ακόλουθα προσαρτήματα, όπως απεικονίζεται στην εικόνα.

► Εικ.7: 1. Σύνδεσμος συγκρατητή 2. Πλάκα 3. Πιστόνι 4. Συγκρατητής 5. Ελαστικός δακτύλιος 6. Ακροφύσιο 7. Σύνδεσμος συγκρατητή (ως καπάκι) 8. Ράβδος

ΠΑΡΑΤΗΡΗΣΗ: Μερικά προσαρτήματα ή προαιρετικά εξαρτήματα δεν διατίθενται στη χώρα σας.











Προετοιμάστε τον σωστό τύπο των προσαρτημάτων, ανάλογα με τον περιέκτη του υλικού στοκαρίσματος, ανατρέχοντας στον ακόλουθο πίνακα.

		Κασέτα				
		300 ml	400 ml	600 ml	800 ml	
Σύνδεσμος συγκρατητή		Σύνδεσμος συγκρατητή A		Σύνδεσμος συγκρατητή B		Σύνδεσμος συγκρατητή C πλήρης (Σύνδεσμος συγκρατητή C + Πλάκα)
Πλάκα		Πλάκα				
Ράβδος		Κοντή ράβδος		Μακριά ράβδος		Μαύρη ράβδος
Πιστόνι		Πιστόνι A		Πιστόνι D		
Συγκρατητής		Συγκρατητής A		Συγκρατητής D		Συγκρατητής C
Ελαστικός δακτύλιος	Δεν απαιτείται					
Ακροφύσιο	Δεν απαιτείται (Χρησιμοποιήστε το ακροφύσιο που είναι προσαρτημένο στην κασέτα)					
Σύνδεσμος συγκρατητή (ως καπάκι)	Δεν απαιτείται		Σύνδεσμος συγκρατητή B		Σύνδεσμος συγκρατητή C	

 Πακέτο φιλμ				
-	300 ml (Δεν διατίθεται)	400 ml	600 ml	800 ml
Σύνδεσμος συγκρατητή	-	 Σύνδεσμος συγκρατητή B	 Σύνδεσμος συγκρατητή C	 Σύνδεσμος συγκρατητή C πλήρης (Σύνδεσμος συγκρατητή C + Πλάκα)
Πλάκα	-	 Πλάκα		
Ράβδος	-	 Κοντή ράβδος	 Μακριά ράβδος	 Μαύρη ράβδος
Πιστόνι	-	 /  Πιστόνι B ή Πιστόνι F *	 Πιστόνι E	
Συγκρατητής	-	 Συγκρατητής D	 Συγκρατητής B	 Συγκρατητής C
Ελαστικός δακτύλιος	-	 Ελαστικός δακτύλιος για σύνδεση συγκρατητή B	 Ελαστικός δακτύλιος για σύνδεση συγκρατητή C	
Ακροφύσιο	-	 Ακροφύσιο για σύνδεση συγκρατητή B	 Ακροφύσιο για σύνδεση συγκρατητή C	
Σύνδεσμος συγκρατητή (ως καπάκι)	-	 Σύνδεσμος συγκρατητή B	 Σύνδεσμος συγκρατητή C	

* Το πιστόνι F ωθεί το υλικό στοκαρίσματος προς τα έξω σε μια πιο λεπτή μορφή.

* Όταν χρησιμοποιείτε το πιστόνι F, να χρησιμοποιείτε πάντα ακροφύσιο της Makita. Αν χρησιμοποιήσετε οποιοδήποτε άλλο ακροφύσιο εκτός από της Makita, μπορεί να προκληθεί παρεμβολή.

 Άμεση πλήρωση				
-	300 ml (Δεν διατίθεται)	400 ml	600 ml	800 ml (Δεν διατίθεται)
Σύνδεσμος συγκρατητή	-	 Σύνδεσμος συγκρατητή B		-
Πλάκα	-	 Πλάκα		-
Ράβδος	-	 Κοντή ράβδος	 Μακριά ράβδος	-
Πιστόνι	-	 Πιστόνι C		-
Συγκρατητής	-	 Συγκρατητής D	 Συγκρατητής B	-
Ελαστικός δακτύλιος	-	 Ελαστικός δακτύλιος για σύνδεση συγκρατητή B		-
Ακροφύσιο	-	 Ακροφύσιο για σύνδεση συγκρατητή B		-
Σύνδεσμος συγκρατητή (ως καπάκι)	-	 Σύνδεσμος συγκρατητή B		-

Τοποθέτηση ή αφαίρεση του συνδέσμου συγκρατητή

Συνδέστε τον σύνδεσμο συγκρατητή και την πλάκα ασφαρίζοντας καλά τις βίδες. Για να αφαιρέσετε τον σύνδεσμο συγκρατητή, ακολουθήστε τις διαδικασίες τοποθέτησης σε αντίστροφη σειρά.

► **Εικ.8:** 1. Βίδα 2. Πλάκα 3. Σύνδεσμος συγκρατητή

Τοποθέτηση ή αφαίρεση της ράβδου και πιστονιού

1. Εισαγάγετε τη ράβδο από την πίσω πλευρά του εργαλείου με το δόντι της στραμμένο προς τα κάτω.

► **Εικ.9:** 1. Ράβδος

2. Συνδέστε το πιστόνι στη βίδα.

► **Εικ.10:** 1. Βίδα 2. Πιστόνι 3. Ράβδος

Για να αφαιρέσετε τη ράβδο και το πιστόνι, ακολουθήστε τη διαδικασία τοποθέτησης με αντίστροφη σειρά.

Τοποθέτηση ή αφαίρεση του συγκρατητή

ΠΡΟΣΟΧΗ: Ασφαλίστε καλά τον συγκρατητή στον σύνδεσμο συγκρατητή. Διαφορετικά, ο συγκρατητής μπορεί να βγει κατά τη διάρκεια της λειτουργίας και να προκαλέσει τραυματισμό.

Για να τοποθετήσετε τον συγκρατητή, περιστρέψτε τον σταθερά δεξιόστροφα μέχρι να σταματήσει ενώ κρατάτε τον σύνδεσμο συγκρατητή. Για να αφαιρέσετε τον συγκρατητή, ακολουθήστε τις διαδικασίες τοποθέτησης σε αντίστροφη σειρά.

► **Εικ.11:** 1. Συγκρατητής 2. Σύνδεσμος συγκρατητή

ΛΕΙΤΟΥΡΓΙΑ

ΠΡΟΣΟΧΗ: Μην χρησιμοποιείτε στερεό υλικό στοκαρίσματος. Να φροντίζετε να αφαιρείτε το στερεό υλικό στοκαρίσματος πριν την τοποθέτηση. Το στερεό υλικό στοκαρίσματος μπορεί να προκαλέσει δυσλειτουργία ή προσωπικό τραυματισμό.

ΕΙΔΟΠΟΙΗΣΗ: Βεβαιωθείτε ότι τα προσαρτήματα είναι σωστά, ανατρέχοντας στην ενότητα για την προετοιμασία προσαρτημάτων. Η χρήση λανθασμένων προσαρτημάτων μπορεί να προκαλέσει διαρροή ή σπάσιμο του εργαλείου.

ΕΙΔΟΠΟΙΗΣΗ: Να διατηρείτε πάντα τη ράβδο και το πιστόνι καθαρά. Ο προσκολλημένος στόκος μπορεί να προκαλέσει ζημιά στο εργαλείο.

Χρήση κασέτας

Προετοιμασία κασέτας για χρήση

1. Κόψτε τη μύτη του ακροφυσίου κασέτας για να τροφοδοτείται η κατάλληλη ποσότητα υλικού στοκαρίσματος που θέλετε.
► **Εικ.12:** 1. Ακροφύσιο
2. Φτιάξτε μια τρύπα στο προστατευτικό φιλμ με τη μύτη του ακροφυσίου.
► **Εικ.13:** 1. Ακροφύσιο
3. Συνδέστε το ακροφύσιο στην κασέτα.

ΕΙΔΟΠΟΙΗΣΗ: Φροντίστε να ελέγχετε την κασέτα για ζημιά πριν την τοποθέτηση. Η χρήση κατεστραμμένης κασέτας μπορεί να προκαλέσει δυσλειτουργία.

Τοποθέτηση κασέτας για συγκρατητή A

1. Τραβήξτε αργά τη λαβή ράβδου προς τα πίσω μέχρι να σταματήσει.
► **Εικ.14:** 1. Λαβή ράβδου
2. Εισαγάγετε την κασέτα στον συγκρατητή όπως απεικονίζεται στην εικόνα.
► **Εικ.15**
3. Σπρώξτε απαλά τη ράβδο μέχρι το πιστόνι να αγγίξει το κάτω μέρος της κασέτας.

Για να αφαιρέσετε την κασέτα, τραβήξτε τη ράβδο προς τα πίσω μέχρι να σταματήσει, μετά σηκώστε και βγάλτε την κασέτα.

Τοποθέτηση κασέτας σε συγκρατητή διαφορετικό από τον A

1. Τραβήξτε αργά τη λαβή ράβδου προς τα πίσω μέχρι να σταματήσει.
► **Εικ.16:** 1. Λαβή ράβδου
2. Εισαγάγετε την κασέτα στον συγκρατητή.
3. Συνδέστε τον σύνδεσμο συγκρατητή (ως καπάκι) περιστρέφοντάς τον σταθερά ενώ κρατάτε τον συγκρατητή.
► **Εικ.17:** 1. Συγκρατητής 2. Κασέτα 3. Σύνδεσμος συγκρατητή (ως καπάκι)
4. Σπρώξτε απαλά τη ράβδο μέχρι το πιστόνι να αγγίξει το κάτω μέρος της κασέτας.

Για να αφαιρέσετε την κασέτα, ακολουθήστε τις διαδικασίες τοποθέτησης σε αντίστροφη σειρά.

Χρήση πακέτου τύπου φιλμ

Προετοιμασία πακέτου για χρήση

Κόψτε τη μύτη του πακέτου.
► **Εικ.18**

ΕΙΔΟΠΟΙΗΣΗ: Φροντίστε να ελέγχετε το πακέτο για ζημιά πριν την τοποθέτηση. Η χρήση κατεστραμμένου πακέτου μπορεί να προκαλέσει δυσλειτουργία.

Τοποθέτηση πακέτου τύπου φιλμ σε συγκρατητή

1. Τραβήξτε αργά τη λαβή ράβδου προς τα πίσω μέχρι να σταματήσει.
► **Εικ.19:** 1. Λαβή ράβδου
2. Εισαγάγετε το πακέτο στον συγκρατητή.
3. Συνδέστε τον ελαστικό δακτύλιο, το ακροφύσιο και τον σύνδεσμο συγκρατητή (ως καπάκι). Προσαρτήστε καλά τον σύνδεσμο συγκρατητή (ως καπάκι).
► **Εικ.20:** 1. Συγκρατητής 2. Πακέτο φιλμ 3. Ελαστικός δακτύλιος 4. Ακροφύσιο 5. Σύνδεσμος συγκρατητή (ως καπάκι)
4. Σπρώξτε απαλά τη ράβδο μέχρι το πιστόνι να αγγίξει το πακέτο.

Για να αφαιρέσετε το πακέτο, αφαιρέστε την άρθρωση συγκρατητή (όπως το καπάκι), το ακροφύσιο, το ελαστικό δακτύλιο και μετά ωθήστε τη λαβή ράβδου προς τα μπροστά μέχρι να σταματήσει.

Άμεση πλήρωση

1. Σπρώξτε τη λαβή ράβδου μέχρι τέρμα μέχρι να σταματήσει.
► **Εικ.21:** 1. Λαβή ράβδου
2. Εισαγάγετε τη μύτη του συγκρατητή στο υλικό στοκαρίσματος και μετά τραβήξτε τη λαβή ράβδου αργά για να γεμίσετε τον συγκρατητή με το υλικό στοκαρίσματος.
► **Εικ.22:** 1. Συγκρατητής
3. Συνδέστε τον ελαστικό δακτύλιο, το ακροφύσιο και τον σύνδεσμο συγκρατητή (ως καπάκι). Προσαρτήστε καλά τον σύνδεσμο συγκρατητή (ως καπάκι).
► **Εικ.23:** 1. Συγκρατητής 2. Ελαστικός δακτύλιος 3. Ακροφύσιο 4. Σύνδεσμος συγκρατητή (ως καπάκι)

Λειτουργία στοκαρίσματος

Τραβήξτε τη σκανδάλη για να τροφοδοτήσετε το υλικό στοκαρίσματος. Τοποθετήστε το ένα χέρι κάτω από τον συγκρατητή για να στηρίξετε το εργαλείο ενώ το χρησιμοποιείτε.

ΠΑΡΑΤΗΡΗΣΗ: Μπορείτε να περιστρέψετε τον συγκρατητή σύμφωνα με τις απαιτούμενες καταστάσεις, για να διευκολύνετε τη λειτουργία.

ΠΑΡΑΤΗΡΗΣΗ: Στην αρχή της λειτουργίας, ρυθμίστε τον επιλογέα ρύθμισης ταχύτητας στο «1» και τραβήξτε αργά τη σκανδάλη διακόπτη για να ελέγξετε την ποσότητα του υλικού στοκαρίσματος που τροφοδοτείται.

ΠΑΡΑΤΗΡΗΣΗ: Ανάλογα με το είδος και τις συνθήκες του υλικού στοκαρίσματος, αυτό μπορεί να μην τροφοδοτείται σε χαμηλή ταχύτητα. Σε αυτή την περίπτωση, θέστε τον επιλογέα ρύθμισης ταχύτητας σε υψηλότερη τιμή.

ΠΑΡΑΤΗΡΗΣΗ: Αν το υλικό στοκαρίσματος δεν τροφοδοτείται, ελέγξτε τα ακόλουθα σημεία:

- Η μύτη του ακροφυσίου κασέτας δεν είναι κομμένη επαρκώς.
- Το υλικό στοκαρίσματος είναι στερεό και φραγμένο στο ακροφύσιο.
- Η κασέτα ή το πακέτο είναι κατεστραμμένα.
- Το υλικό στοκαρίσματος είναι άκαμπο. Ζεστάνετε το υλικό μέχρι να μαλακώσει.
- Το συνδεδεμένο πιστόνι δεν είναι κατάλληλο για τον τύπο του υλικού στοκαρίσματος.

Μετά τη λειτουργία, σκουπίστε το υλικό στοκαρίσματος από το εργαλείο. Να φροντίζετε να αφαιρείτε το υλικό στοκαρίσματος πριν στερεοποιηθεί.

ΠΑΡΑΤΗΡΗΣΗ: Όταν η ράβδος φτάσει το μπροστινό άκρο, το μοτέρ ξεκινά στο ρελαντί. Αντικαταστήστε το υλικό στοκαρίσματος όταν αυτό συμβεί.

ΠΑΡΑΤΗΡΗΣΗ: Αν δεν μπορείτε να τραβήξετε και να βγάλετε τη ράβδο, περιστρέψτε τον επιλογέα ρύθμισης ταχύτητας στη θέση 1 και τραβήξτε τη σκανδάλη διακόπτη για ένα λεπτό, μετά προσπαθήστε να τραβήξετε και να βγάλετε τη ράβδο αφού σταματήσει η λειτουργία του μοτέρ. Αν η ράβδος είναι ακόμη φραγμένη, εκτελέστε την ίδια ενέργεια μέχρι η ράβδος να μπορεί να κινηθεί.

ΣΥΝΤΗΡΗΣΗ

ΠΡΟΣΟΧΗ: Πριν την εκτέλεση εργασιών επιθεώρησης ή συντήρησης, πάντοτε να βεβαιώνετε ότι η συσκευή απενεργοποιήθηκε και η κασέτα μπαταριών έχει αφαιρεθεί.

ΕΙΔΟΠΟΙΗΣΗ: Μην χρησιμοποιείτε ποτέ βενζίνη, πετρελαϊκό αιθέρα, διαλυτικό, αλκοόλη ή παρόμοιες ουσίες. Μπορεί να προκληθεί αποχρωματισμός, παραμόρφωση ή ρωγμές.

Για τη διατήρηση της ΑΣΦΑΛΕΙΑΣ και ΑΞΙΟΠΙΣΤΙΑΣ του προϊόντος, οι επισκευές και οποιαδήποτε άλλη εργασία συντήρησης ή ρύθμισης πρέπει να εκτελούνται από εξουσιοδοτημένα ή εργοστασιακά κέντρα εξυπηρέτησης της Makita, χρησιμοποιώντας πάντοτε ανταλλακτικά της Makita.

ΠΡΟΑΙΡΕΤΙΚΑ ΕΞΑΡΤΗΜΑΤΑ

ΠΡΟΣΟΧΗ: Αυτά τα εξαρτήματα ή προσαρτήματα συνιστώνται για χρήση με το εργαλείο Makita που περιγράφηκε στις οδηγίες αυτές. Η χρήση οποιονδήποτε άλλων εξαρτημάτων ή προσαρτημάτων μπορεί να προκαλέσει κίνδυνο τραυματισμού σε άτομα. Να χρησιμοποιείτε τα εξαρτήματα ή προσαρτήματα μόνο για την χρήση που προορίζονται.

Εάν χρειάζεστε οποιαδήποτε βοήθεια για περισσότερες πληροφορίες σε σχέση με αυτά τα εξαρτήματα, απευθυνθείτε στο τοπικό σας κέντρο εξυπηρέτησης Makita.

- Πιστόνι
- Σετ συγκρατητή
- Ακροφύσιο
- Γνήσια μπαταρία και φορτιστής της Makita

ΠΑΡΑΤΗΡΗΣΗ: Μερικά στοιχεία στη λίστα μπορεί να συμπεριλαμβάνονται στη συσκευασία εργαλείου ως στάνταρ εξαρτήματα. Μπορεί να διαφέρουν ανάλογα με τη χώρα.

TEKNİK ÖZELLİKLER

Model:		DCG140	DCG180
Maksimum besleme gücü		5.000 N	
Besleme hızı		0 - 28 mm/s	
Hareket aralığı	300 ml boyutlu tutucu (Tutucu A)	214 mm	
	400 ml boyutlu tutucu (Tutucu D)	214 mm	
	600 ml boyutlu tutucu (Tutucu B)	350 mm	
	800 ml boyutlu tutucu (Tutucu C)	294 mm	
Toplam uzunluk	300 ml boyutlu tutucu (Tutucu A)	404 mm	
	400 ml boyutlu tutucu (Tutucu D)	402 mm	
	600 ml boyutlu tutucu (Tutucu B)	538 mm	
	800 ml boyutlu tutucu (Tutucu C)	480 mm	
Anma voltajı	D.C. 14,4 V	D.C. 18 V	
Net ağırlık	2,1 - 2,9 kg	2,1 - 3,0 kg	

- Sürekli yapılan araştırma ve geliştirmelerden dolayı, burada belirtilen özellikler önceden bildirilmeksizin değiştirilebilir.
- Özellikler ve batarya kartuşu ülkeden ülkeye değişebilir.
- Ağırlık, ekli aksesuar/aksesuarlara ve batarya kartuşuna bağlı olarak farklılık gösterebilir. EPTA-Prosedürü 01/2014'e göre en hafif ve en ağır kombinasyonlar tabloda verilmiştir.

Geçerli batarya kartuşu ve şarj aleti

Batarya kartuşu	D.C. 14,4 V Modeli	BL1415N / BL1430B / BL1440 / BL1460B
	D.C. 18 V Modeli	BL1815N / BL1820B / BL1830B / BL1840B / BL1850B / BL1860B
Şarj aleti	DC18RC / DC18RD / DC18RE / DC18SD / DC18SE / DC18SF / DC18SH / DC18WC	

- Yukarıda listelenen batarya kartuşlarının ve şarj aletlerinin bazıları yaşadığımız bölgeye bağlı olarak mevcut olmayabilir.

⚠UYARI: Sadece yukarıda listelenen batarya kartuşlarını ve şarj aletlerini kullanın. Başka batarya kartuşlarının ve şarj aletlerinin kullanılması yaralanma ve/veya yangına neden olabilir.

Kullanım amacı

Bu alet yüzeye derz malzemesi uygulamak için tasarlanmıştır.

Gürültü

Tipik A-ağırlıklı gürültü düzeyi (EN62841-1 standardına göre belirlenen):

Ses basınç seviyesi (L_{pA}): 70 dB (A) veya daha az

Belirsizlik (K): 3 dB (A)

İşlem sırasında gürültü seviyesi 80 dB (A)'yi geçebilir.

NOT: Beyan edilen gürültü emisyonu değer(ler)i bir standart test yöntemine uygun şekilde ölçülmüştür ve bir aleti bir başkasıyla karşılaştırmak için kullanılabilir.

NOT: Beyan edilen gürültü emisyonu değer(ler)i bir ön maruz kalma değerlendirmesi olarak da kullanılabilir.

⚠UYARI: Kulak koruyucuları takın.

⚠UYARI: Elektrikli aletin gerçek kullanımı sırasındaki gürültü emisyonu, aletin kullanım biçimlerine, özellikle işlenen iş parçasının türüne bağlı olarak beyan edilen değer(ler)den farklı olabilir.

⚠UYARI: Gerçek kullanım koşullarındaki tahmini maruziyeti baz alan, operatörü koruyacak güvenlik önlemlerini mutlaka belirleyin (çalışma döngüsü içerisinde aletin kapalı olduğu ve aktif durumda olmasının yanı sıra boşta çalıştığı zamanlar gibi, bütün zaman dilimleri göz önünde bulundurarak).

Titreşim

Titreşim toplam değeri (Üç eksenli vektör toplamı) (EN62841-1 standardına göre hesaplanan):

Çalışma modu: yüksüz çalışma
Titreşim emisyonu (a_h): 2,5 m/s² den az
Belirsizlik (K) : 1,5 m/s²

NOT: Beyan edilen titreşim toplam değer(ler)i bir standart test yöntemine uygun şekilde ölçülmüştür ve bir aleti bir başkasıyla karşılaştırmak için kullanılabilir.

NOT: Beyan edilen titreşim toplam değer(ler)i bir ön maruz kalma değerlendirmesi olarak da kullanılabilir.

⚠UYARI: Elektrikli aletin gerçek kullanımı sırasındaki titreşim emisyonu, aletin kullanım biçimlerine, özellikle işlenen iş parçasının türüne bağlı olarak beyan edilen değer(ler)den farklı olabilir.

⚠UYARI: Gerçek kullanım koşullarındaki tahmini maruziyeti baz alan, operatörü koruyacak güvenlik önlemlerini mutlaka belirleyin (çalışma döngüsü içerisinde aletin kapalı olduğu ve aktif durumda olmasının yanı sıra boşta çalıştığı zamanlar gibi, bütün zaman dilimleri göz önünde bulundurarak).

EC Uygunluk Beyanı

Sadece Avrupa ülkeleri için

EC uygunluk beyanı bu kullanım kılavuzuna Ek A olarak eklenmiştir.

GÜVENLİK UYARILARI

Genel elektrikli alet güvenliği uyarıları

⚠UYARI: Bu elektrikli aletle birlikte sunulan tüm güvenlik uyarılarını, talimatları, çizimleri ve teknik özellikleri okuyun. Aşağıda verilen talimatlara uyulmaması elektrik şoku, yangın ve/veya ciddi yaralanmalar ile sonuçlanabilir.

Tüm uyarıları ve talimatları iletiride başvurmak için saklayın.

Uyarılardaki "elektrikli alet" terimi ile ya prizden çalışan (kordonlu) elektrikli aletinizi ya da kendi aküsü ile çalışan (kordsuz) elektrikli aletinizi kastedilmektedir.

Akülü derz dolgu tabancası güvenlik uyarıları

1. Eleri ve kıyafetleri çubuk ve piston alanından uzak tutun. Aksi takdirde parmağınız veya kıyafetleriniz sıkışabilir.
2. Aleti sıkı tutun.
3. Daima iyi havalandırılan yerlerde çalışın ve işe uygun koruyucu ekipman giyin.
4. Aleti yüksek yerlerde kullanırken aşağıda kimse olmadıgından emin olun.
5. Kullanmadan önce derz dolgu malzemesi veya yapışkan malzeme ile ilgili üretici talimatlarını okuyun ve bunlara uyun.
6. Havalandırma deliklerini kapatmayın, aksi takdirde aşırı ısınmaya ve aletin hasar görmesine neden olabilir.

BU TALİMATLARI MUHAFAZA EDİNİZ.

⚠UYARI: Ürünü kullanırken (defalarca kullanınca kazanılan) rahatlık ve tanıdıklık duygusunun ilgili ürünün güvenlik kurallarına sıkı sıkıya bağlı kalmanızı yerine geçmesine İZİN VERMEYİN. YANLIŞ KULLANIM veya bu kullanma kılavuzunda belirtilen emniyet kurallarına uymama ciddi yaralanmaya neden olabilir.

Batarya kartuşu hakkında önemli güvenlik talimatları

1. Batarya kartuşunu kullanmadan önce, tüm talimatları ve (1) batarya kartuşu, (2) batarya ve (3) ürün üzerindeki tüm uyarı işaretlerini okuyun.
2. Batarya kartuşunu parçalarına ayırmayın veya kurcalamayın. Yangın, aşırı ısı veya patlamaya neden olabilir.
3. Çalışma süresi aşırı derecede kısalırsa kullanmayı derhal bırakın. Aşırı ısınma, yanma riski hatta patlamaya neden olabilir.
4. Gözünüze elektrolit kaçarsa, gözlerinizi temiz suyla durulayın ve hemen tıbbi yardım alın. Görme kaybına yol açabilir.
5. Batarya kartuşuna kısa devre yaptırmayın:
 - (1) Terminallere herhangi bir iletken madde değdirmeyin.
 - (2) Batarya kartuşunu çiviler, madeni paralar, vb. gibi başka metal nesnelere aynı kaba koymaktan kaçının.
 - (3) Batarya kartuşunu yağmura ya da suya maruz bırakmayın.
6. Kısa devre, büyük bir akım akışına, aşırı ısınmaya, olası yangınlara hatta bataryanın bozulmasına yol açabilir.
7. Aleti ve batarya kartuşunu sıcaklığın 50°C ya da daha yükseğe ulaştığı yerlerde saklamayın ve kullanmayın.
8. Aşırı derecede hasar görmüş ya da tamamen kullanılmaz durumda olsa bile batarya kartuşunu yakmayın. Batarya kartuşu ateşe atılırsa patlayabilir.
9. Batarya kartuşunu çivilemeyin, kesmeyin, ezmeyin, fırlatmayın, düşürmeyin ya da batarya kartuşuna sert bir nesne ile vurmayın. Bu eylemler yangın, aşırı ısı veya patlamaya neden olabilir.
10. Hasarlı bataryayı kullanmayın.

10. **Aletin içerdığı lityum-iyon bataryalar Tehlikeli Eşyalar Yönetmeliğinin gereksinimlerine tabidir.** Ticari nakliye işlemleri için, örneğin üçüncü taraflar, nakliye acenteleri tarafından yapılan nakliyelerde, paketleme ve etiketleme gereksinimlerine uyulmalıdır. Nakliyesi yapılacak ürünün hazırlanması için, tehlikeli maddeler konusunda uzman bir kişiye danışın. Lütfen muhtemelen daha ayrıntılı olan ulusal yönetmeliklere de uyun. Açık kontakları bantlayın ya da maskeleyin ve bataryayı paketin içinde hareket etmeyecek şekilde paketlenin.
11. **Batarya kartuşunu bertaraf ederken aletten çıkarın ve güvenli bir yerde bertaraf edin. Bataryanın bertaraf edilmesi ile ilgili yerel düzenlemelere uyunuz.**
12. **Bataryaları sadece Makita tarafından belirtilen ürünlerle kullanın.** Bataryaların uyumsuz ürünlere takılması; yangın, aşırı ısınma, patlama ya da elektrolit sızıntısına neden olabilir.
13. **Alet uzun süre kullanılmayacaksa batarya aletten çıkarılmalıdır.**
14. **Kullanma sırasında ve sonrasında batarya kartuşu ısınarak yanıklara veya düşük sıcaklık yanıklarına yol açabilir. Sıcak batarya kartuşları ile işlem yaparken dikkat edin.**
15. **Yanıklara neden olabilecek kadar sıcak olabileceğinden kullandıktan hemen sonra aletin terminaline dokunmayın.**
16. **Batarya kartuşunun terminallerine, deliklerine ve kanallarına micir, toz veya toprak girmesine izin vermeyin.** Aletin veya batarya kartuşunun ısınmasına, alev almasına, patlamasına ve arızalanmasına neden olarak yanıklara veya yaralanmaya yol açabilir.
17. **Alet yüksek gerilim elektrik güç hatları yakınında kullanımı desteklemediği sürece batarya kartuşunu yüksek gerilim elektrik güç hatlarının yakınında kullanmayın.** Aletin veya batarya kartuşunun arızalanmasına veya bozulmasına neden olabilir.
18. **Bataryayı çocuklardan uzak tutun.**

BU TALİMATLARI MUHAFAZA EDİNİZ.

⚠DİKKAT: Sadece orijinal Makita bataryalarını kullanın. Orijinal olmayan Makita bataryaları ya da üzerine değişiklik yapılmış bataryaların kullanımı bataryanın patlamasına ve sonuç olarak yangın, kişisel yaralanma ve hasara neden olabilir. Ayrıca Makita aleti ve şarj aletinin Makita tarafından sunulan garantisini de geçersiz olur.

Maksimum batarya ömrü için ipuçları

1. **Batarya kartuşunu tamamen boşalmadan önce şarj edin.** Aletin gücünün zayıflamaya başladığını fark ettiğinizde aleti durdurun ve batarya kartuşunu şarj edin.
2. **Tam dolu bir batarya kartuşunu asla yeniden şarj etmeyin.** Aşırı şarj etme bataryanın hizmet ömrünü kısaltır.
3. **Batarya kartuşunu 10 °C - 40 °C oda sıcaklığında şarj edin.** Sıcak bir batarya kartuşunu şarj etmeden önce soğumasını bekleyin.
4. **Batarya kartuşunu kullanmıyorken aletten veya şarj aletinden çıkarın.**
5. **Uzun bir süre (altı aydan daha fazla) kullanmadığınız durumlarda batarya kartuşunu şarj edin.**

İŞLEVSEL NİTELİKLER

⚠DİKKAT: Alet üzerinde ayarlama veya işleyiş kontrolü yapmadan önce aletin kapalı ve batarya kartuşunun ayrılmış olduğundan daima emin olun.

Batarya kartuşunun takılması ve çıkarılması

⚠DİKKAT: Batarya kartuşunu takmadan ya da çıkarmadan önce aleti daima kapatın.

⚠DİKKAT: Batarya kartuşunu takarken veya çıkarırken aleti ve batarya kartuşunu sıkıca tutun. Aletin ve batarya kartuşunun sıkıca tutulmaması bunların düşürülmesine sebep olabilir ve alet ve batarya kartuşunun zarar görmesine ya da ciddi yaralanmasına yol açabilir.

► **Şek.1:** 1. Kırmızı gösterge 2. Düğme 3. Batarya kartuşu

Batarya kartuşunu çıkarmak için, kartuşun ön tarafındaki düğmeyi kaydırarak kartuşu aletten çıkarın.

Batarya kartuşunu takmak için, batarya kartuşu üzerindeki dili yuvanın oluğu ile hizalayın ve kartuşu yerine oturtun. Kartuşu, küçük bir tık sesi ile yerine sabitlenene dek sonuna kadar ittirin. Şekilde gösterildiği gibi kırmızı göstergeliyi görebiliyorsanız tam olarak kilitlenmemiş demektir.

⚠DİKKAT: Batarya kartuşunu daima kırmızı gösterge görünmeyecek şekilde tam olarak takın. Yerine tam oturmazsa, aletten yanlışlıkla düşebilir, sizin ya da çevrenizdeki kişilerin yaralanmasına neden olabilir.

⚠DİKKAT: Batarya kartuşunu zorlayarak takmayın. Kartuş kolay bir şekilde kaymıyorsa doğru yerleştirilmemiş demektir.

Batarya koruma sistemi

Bu alet bir batarya koruma sistemi ile donatılmıştır. Bu sistem motora giden gücü otomatik olarak keserek uzun batarya ömrü sağlar.

Alet ve/veya batarya için aşağıdaki durumlardan biri söz konusu olduğunda aletin işleyişi otomatik olarak durur:

Aşırı yüklenme:

Alet, anormal derecede yüksek akım çekmesine neden olacak şekilde kullanılmaktadır.

Bu durumda, aleti kapatın ve aletin aşırı yüklenmesine neden olan uygulamayı durdurun. Daha sonra aleti yeniden başlatması için çalıştırın.

Alet çalışmaya başlamazsa, batarya aşırı ısınmış demektir. Bu durumda, aleti yeniden çalıştırmadan önce bataryanın soğumasını bekleyin.

Düşük batarya voltajı:

Kalan batarya kapasitesi çok düşüktür ve alet çalışmaz. Aleti çalıştırırsanız, motor tekrar çalışır fakat kısa zaman sonra durur. Bu durum söz konusuysa, bataryayı çıkarıp şarj edin.

Kalan batarya kapasitesinin gösterilmesi

Sadece göstergeli batarya kartuşları için

► **Şek.2:** 1. Gösterge lambaları 2. Kontrol düğmesi

Kalan batarya kapasitesini göstermesi için batarya kartuşu üzerindeki kontrol düğmesine basın. Gösterge lambaları birkaç saniye yanar.

Gösterge lambaları			Kalan kapasite
Yanıyor	Kapalı	Yanıp sönmüyor	
■	□	▣	
■ ■ ■ ■			%75 ila %100
■ ■ ■ □			%50 ila %75
■ ■ □ □			%25 ila %50
■ □ □ □			%0 ila %25
▣ □ □ □			Bataryayı şarj edin.
■ ■ □ □			Batarya arızalanmış olabilir.
□ □ ■ ■			

NOT: Kullanım koşullarına ve ortam sıcaklığına bağlı olarak, gösterilen değer gerçek kapasiteden biraz farklılık gösterebilir.

NOT: İlk (en soldaki) gösterge lambası, batarya koruma sistemi çalıştığında yanıp söner.

Anahtar işlemi

⚠ DİKKAT: Batarya kartuşunu alete takmadan önce anahtar tetiğinin doğru çalıştığından ve bıraktığında "OFF" (kapalı) konumuna döndüğünden emin olun.

⚠ DİKKAT: Aleti kullanmazken tetik kilitleme düğmesine "A" tarafından basarak anahtar tetiği kapalı konumda kilitleyin.

► **Şek.3:** 1. Anahtar tetik 2. Tetik kilitleme düğmesi

Anahtar tetiğinin yanlışlıkla çekilmesini engellemek için tetik kilitleme düğmesi sağlanmıştır.

Aleti çalıştırmak için tetik kilitleme düğmesine A tarafından bastırın ve anahtar tetiğini çekin. Anahtar tetiğinin üzerine yapılan baskı artırılarak aletin hızı artırılır. Durdurmak için anahtar tetiği serbest bırakın.

Kullandıktan sonra tetik kilitleme düğmesine B tarafından bastırın.

Hız ayar kadranı

► **Şek.4:** 1. Hız ayar kadranı

Aletin hızı, hız ayar kadranını çevrilerle ayarlanabilir. 5 ile en yüksek hızı ve 1 ile en düşük hızı elde edebilirsiniz.

ÖNEMLİ NOT: Alet çalışırken kadranı hızlı şekilde çevirmeyin.

ÖNEMLİ NOT: Derz dolgu malzemesinin türüne ve koşullarına bağlı olarak düşük hızda beslenmeyebilir. Bu durumda hız ayar kadranını daha yükseğe ayarlayın.

ÖNEMLİ NOT: Hız kadranını "5"ten "1"e alırken kadranı saatin aksi yönünde çevirin. Kadranı zorlayarak saat yönünde çevirmeyin.

Ön lambanın yakılması

⚠ DİKKAT: Işığa bakmayın ya da ışık kaynağını doğrudan görmeyin.

► **Şek.5:** 1. Lamba

Lambayı açmak için anahtar tetiği hafifçe çekip serbest bırakın. Lamba, anahtar tetik bırakıldıktan yaklaşık 10 saniye sonra söner.

ÖNEMLİ NOT: Alet aşırı ısındığında lamba yanıp söner. Aleti yeniden çalıştırmadan önce tamamen soğutun.

NOT: Lamba lensini temizlemek için kuru bir bez kullanın. Aydınlatmayı azaltacağı için lamba lensinin çizilmemesine dikkat edin.

Aşırı yük uyarı lambası

► **Şek.6:** 1. Uyarı lambası

Alet çok yüklendiğinde uyarı lambası yanıp söner. Yük artar ve alet aşırı yüklenirse alet otomatik olarak durur ve uyarı lambası yanık kalır. Bu durumda anahtar tetiği bırakın ve aşırı yükün nedenini ortadan kaldırın, daha sonra aleti yeniden başlatın.

NOT: Uyarı lambası yanıp söndüğünde aşağıdaki noktaları kontrol edin:

- Derz dolgu malzemesi tıkanmış.
- Hız ayar kadranını yüksek hıza ayarlanmıştır.
- Kartuş kanülü veya film tipi paket ucunun kesim alanı çok küçük.

Damlama önleme fonksiyonu

Tetik bırakıldıktan sonra bile motor kısa bir süre çalışmaya devam eder. Bu, derz dolgu malzemesinin basıncını boşaltır ve damlamayı önler.

MONTAJ

⚠ DİKKAT: Alet üzerinde herhangi bir iş yapmadan önce aletin kapalı ve batarya kartuşunun ayrılmış olduğundan daima emin olun.

⚠ DİKKAT: Herhangi bir montaj işi yaparken aleti daima zemine veya tezgaha koyun. Sıkı tutulmayan alet dengeyi kaybederek yaralanmaya neden olabilir.

Parçaların hazırlanması















İsteğe bağlı aksesuar

















Alet, şekilde gösterildiği gibi aşağıdaki montaj parçalarından oluşur.

► **Şek.7:** 1. Tutucu mafsalsı 2. Plaka 3. Piston 4. Tutucu 5. Lastik halka 6. Kanül 7. Tutucu mafsalsı (başlık şeklinde) 8. Çubuk

NOT: Bazı montaj parçaları veya isteğe bağlı aksesuarlar ülkenizde mevcut değildir.











Aşağıdaki tabloya bakarak derz dolgu malzemesi kabına göre uygun tipte montaj parçalarını hazırlayın.

Kartuş				
-	300 ml	400 ml	600 ml	800 ml
Tutucu mafsalsı				
Plaka				
Çubuk				
Piston				
Tutucu				
Lastik halka	Gerekmez			
Kanül	Gerekmez (Kartuşa takılı kanülü kullanın)			
Tutucu mafsalsı (başlık şeklinde)	Gerekmez			

Film tipi paket				
-	300 ml (Mevcut değildir)	400 ml	600 ml	800 ml
Tutucu mafsalsı	-			
Plaka	-			
Çubuk	-			
Piston	-			
Tutucu	-			
Lastik halka	-			
Kanül	-			
Tutucu mafsalsı (başlık şeklinde)	-			

* Piston F, derz dolgu malzemesini daha ince çıkarır.

* Piston F'yi kullanırken daima Makita kanülü kullanın. Makita dışında kanül kullanılması müdahaleye neden olabilir.

 Direkt dolgu				
-	300 ml (Mevcut değildir)	400 ml	600 ml	800 ml (Mevcut değildir)
Tutucu mafsalı	-	 Tutucu mafsalı B		-
Plaka	-	 Plaka		-
Çubuk	-	 Kısa çubuk	 Uzun çubuk	-
Piston	-	 Piston C		-
Tutucu	-	 Tutucu D	 Tutucu B	-
Lastik halka	-	 Tutucu mafsalı B için lastik halka		-
Kanül	-	 Tutucu mafsalı B için kanül		-
Tutucu mafsalı (başlık şeklinde)	-	 Tutucu mafsalı B		-

Tutucu mafsalının takılması veya çıkarılması

Vidaları iyice sıkarak tutucu mafsalını ve plakayı takın. Tutucu mafsalını çıkarmak için, takma işleminin tersini uygulayın.
 ► **Şek.8:** 1. Vida 2. Plaka 3. Tutucu mafsalı

Çubuk ve pistonun takılması veya çıkarılması

1. Çubuğu aletin arka tarafından dişleri aşağı bakacak şekilde sokun.
 ► **Şek.9:** 1. Çubuk

2. Pistonu vidaya takın.
 ► **Şek.10:** 1. Vida 2. Piston 3. Çubuk

Çubuğu ve pistonu çıkarmak için, takma işleminin tersini uygulayın.

Tutucunun takılması veya çıkarılması

⚠DİKKAT: Tutucuyu tutucu mafsalına sıkıca sabitleyin. Aksi takdirde çalışma sırasında tutucu çikabilir ve yaralanmaya neden olabilir.

Tutucuyu takmak için tutucu mafsalını tutarken tutucuyu durana dek saat yönünde çevirin. Tutucuyu çıkarmak için, takma işleminin tersini uygulayın.
 ► **Şek.11:** 1. Tutucu 2. Tutucu mafsalı

KULLANIM

⚠DİKKAT: Katı derz dolgu malzemesi kullanmayın. Takmadan önce katı derz dolgu malzemesini mutlaka temizleyin. Katı derz dolgu malzemesi arızaya veya yaralanmaya neden olabilir.

ÖNEMLİ NOT: Parçaları hazırlama kısmına bakarak montaj parçalarının doğru olduğundan emin olun. Hatalı parça kullanmak kaçağa veya aletin bozulmasına neden olabilir.

ÖNEMLİ NOT: Çubuk ve pistonu her zaman temiz tutun. Yapışan derz dolgusu alete zarar verebilir.

Kartuş kullanımı

Kartuşun kullanıma hazırlanması

- İstediğiniz uygun miktarda derz dolgu malzemesi beslenecek şekilde kartuş kanülünün ucunu kesin.
 ► **Şek.12:** 1. Kanül
- Kanülün ucuyla koruyucu film üzerinde bir delik açın.
 ► **Şek.13:** 1. Kanül
- Kanülü kartuşa takın.

ÖNEMLİ NOT: Takmadan önce kartuşta mutlaka hasar kontrolü yapın. Hasarlı kartuş kullanılması arızaya neden olabilir.

Kartuşun tutucu A'ya takılması

- Çubuk kolunu geriye doğru durana kadar yavaşça çekin.
 ► **Şek.14:** 1. Çubuk kol
 - Şekilde gösterildiği gibi kartuşu tutucuya sokun.
 ► **Şek.15**
 - Piston kartuşun alt kısmına dokunana dek çubuğu hafifçe itinir.
- Kartuşu çıkarmak için çubuğu durana kadar geriye doğru çekin, ardından kartuşu kaldırıp çıkarın.

Kartuşun tutucu A'dan başka bir tutucuya takılması

- Çubuk kolunu geriye doğru durana kadar yavaşça çekin.
 ► **Şek.16:** 1. Çubuk kol
 - Kartuşu tutucuya sokun.
 - Tutucuyu tutarken tutucu mafsalını (başlık şeklinde) sıkıca çevirerek takın.
 ► **Şek.17:** 1. Tutucu 2. Kartuş 3. Tutucu mafsalı (başlık şeklinde)
 - Piston kartuşun alt kısmına dokunan dek çubuğu hafifçe itinir.
- Kartuşu çıkarmak için, takma işleminin tersini uygulayın.

Film tipi paket kullanımı

Paketin kullanımına hazırlanması

Paketin ucunu kesin.

► **Şek.18**

ÖNEMLİ NOT: Takmadan önce pakette mutlaka hasar kontrolü yapın. Hasarlı paket kullanılması arızaya neden olabilir.

Film tipi paketin tutucuya takılması

1. Çubuk kolunu geriye doğru durana kadar yavaşça çekin.
► **Şek.19:** 1. Çubuk kolu

2. Paketi tutucuya sokun.

3. Lastik halka, kanül ve tutucu mafsalı (başlık şeklinde) takın. Tutucu mafsalı (başlık şeklinde) sıkıca sabitleyin.

► **Şek.20:** 1. Tutucu 2. Film tipi paket 3. Lastik halka 4. Kanül 5. Tutucu mafsalı (başlık şeklinde)

4. Piston pakete dokunana dek çubuğu hafifçe ittirin.

Paketi çıkarmak için tutucu mafsalı (başlık şeklinde), kanülü ve lastik halkayı çıkarın ve daha sonra çubuk kolunu ileri doğru durana kadar ittirin.

Direkt dolgu

1. Çubuk kolunu durana dek sonuna kadar ittirin.

► **Şek.21:** 1. Çubuk kolu

2. Tutucunun ucunu derz dolgu malzemesine sokun ve daha sonra tutucuyu derz dolgu malzemesi ile doldurmak için çubuk kolunu yavaşça çekin.

► **Şek.22:** 1. Tutucu

3. Lastik halka, kanül ve tutucu mafsalı (başlık şeklinde) takın. Tutucu mafsalı (başlık şeklinde) sıkıca sabitleyin.

► **Şek.23:** 1. Tutucu 2. Lastik halka 3. Kanül 4. Tutucu mafsalı (başlık şeklinde)

Derz dolgu işlemi

Derz dolgu malzemesini beslemek için tetiği çekin. Kullanırken aleti desteklemek için bir elinizi tutucunun altına koyun.

NOT: Çalışmayı kolaylaştırmak için gereken durumlara uygun olarak tutucuyu çevirebilirsiniz.

NOT: İşin başında hız ayar kadranını "1"e ayarlayın ve ne miktarda derz dolgu malzemesinin beslendiğini kontrol etmek için anahtar tetiği yavaşça çekin.

NOT: Derz dolgu malzemesinin türüne ve koşullarına bağlı olarak düşük hızda beslenmeyebilir. Bu durumda hız ayar kadranını daha yükseğe ayarlayın.

NOT: Derz dolgu malzemesi beslenmiyorsa aşağıdaki noktaları kontrol edin:

- Kartuş kanülünün ucu yeteri kadar kesilmemiş.
- Derz dolgu malzemesi katılmış ve kanülü tıkamış.
- Kartuş veya paket hasarlı.
- Derz dolgu malzemesi sert. Malzemeyi yumuşatana dek ısıtın.
- Takılı piston derz dolgu malzemesi tipi için uygun değil.

İş sonunda silerek derz dolgu malzemesini aletten temizleyin. Derz dolgu malzemesini mutlaka katılma-
dan önce temizleyin.

NOT: Çubuk ön uca ulaştığında motor boşta çalışmaya başlar. Bu durumda derz dolgu malzemesini değiştirin.

NOT: Çubuğu çekip çıkaramazsanız, hız ayar kadranını "1"e çevirin ve anahtar tetiği bir anlığına çekin ve motor durduktan sonra çubuğu çekip çıkarmaya çalışın. Çubuk hala tıkalı ise çubuğu hareket ettirebilen kadar aynı işlemi uygulayın.

BAKIM

⚠DİKKAT: Muayene ya da bakım yapmadan önce aletin kapalı ve batarya kartuşunun çıkartılmış olduğundan daima emin olun.

ÖNEMLİ NOT: Benzin, tiner, alkol ve benzeri maddeleri kesinlikle kullanmayın. Renk değişimi, deformasyon veya çatlaklar oluşabilir.

Aleti EMNİYETLİ ve ÇALIŞMAYA HAZIR durumda tutmak için onarımlar, başka her türlü bakım ve ayarlamalar daima Makita yedek parçaları kullanılarak Makita yetkili servis merkezleri veya Fabrikanın Servis Merkezleri tarafından yapılmalıdır.

İSTEĞE BAĞLI AKSESUARLAR

⚠DİKKAT: Bu aksesuarlar ve ek parçalar bu el kitabında belirtilen Makita aletiniz ile kullanılmak için tavsiye edilmektedir. Herhangi başka bir aksesuar ya da ek parça kullanılması insanlar için bir yaralanma riski getirebilir. Aksesuarları ya da ek parçaları yalnızca belirtilmiş olan kullanım amaçlarına uygun olarak kullanın.

Bu aksesuarlarla ilgili daha fazla bilgiye ihtiyaç duyar-
sanız bulunduğunuz yerdeki yetkili Makita servisine başvurun.

- Piston
- Tutucu seti
- Kanül
- Orijinal Makita batarya ve şarj aleti

NOT: Listedeki parçaların bazıları alet paketi içerisinde standart aksesuar olarak dahil edilmiş olabilir. Bunlar ülkeden ülkeye farklılık gösterebilir.

Makita Europe N.V. Jan-Baptist Vinkstraat 2,
3070 Kortenberg, Belgium

Makita Corporation 3-11-8, Sumiyoshi-cho,
Anjo, Aichi 446-8502 Japan

www.makita.com

8852601990
EN, FR, DE, IT, NL,
ES, PT, DA, EL, TR
20220704